

ŠOKER

NÁVOD NA INSTALACI A POUŽITÍ INSTRUKCJA MONTAŻU I OBSŁUGI INSTRUCTIONS FOR THE INSTALLATION AND USE



1Hundred



www.rmgastro.com



14-01-2022



SPIS TREŚCI

Polskie

Ogólne wskazówki

1 - OGÓLNE INFORMACJE	10
2- SERWIS TECHNICZNY	11
3- IDENTYFIKACJA i OZNAKOWANIA	11
4- IDENTYFIKACJA CZĘŚCI SKŁADOWYCH URZĄDZENIA	12
5- ANALIZA RYZYKA	13
6- ROZPAKOWANIE	14
7- USTAWIENIE	14
8- PODŁĄCZENIE ELEKTRYCZNE	15
9- PRZEWIDZIANE UŻYCIE	15
10- WSKAZÓWKI DOTYCZĄCE UŻYTKOWANIA	16
11- CZYSZCZENIE	17
12- UTYLIZACJA URZĄDZENIA	17

Instrukcja użytkownika

13 - PANEL STERUJĄCY I TRYBY PRACY	19
14 - SONDA POTRAWY	21
15 - CYKLE PRACY	22
15.1 - URUCHOMIENIE	25
15.2 - WYŁĄCZENIE	26
15.3 - WYBÓR GRUPY PRODUKTÓW	27
15.4 - CYKL AUTOMATYCZNEGO SZYBKIEGO CHŁODZENIA	29
15.5 - CYKL SPERSONALIZOWANEGO SZYBKIEGO CHŁODZENIA	31
15.6 - CYKL RĘCZNEGO SZYBKIEGO CHŁODZENIA	37
15.7 - TRYB AUTOMATYCZNEGO SZOKOWEGO ZAMRAŻANIA	43
15.8 - CYKL SPERSONALIZOWANEGO SZOKOWEGO ZAMRAŻANIA	45
15.9 - CYKL RĘCZNEGO SZOKOWEGO ZAMRAŻANIA	51
15.10 - CYKL AUTOMATYCZNEGO ROZMRAŻANIA	57
15.11 - CYKL SPERSONALIZOWANEGO ROZMRAŻANIA	59
15.12 - CYKL RĘCZNEGO ROZMRAŻANIA	65
15.13 - CYKL SPERSONALIZOWANEGO GAROWANIA	71
15.14 - CYKL RĘCZNEGO GAROWANIA	77
15.15 - CYKL AUTOMATYCZNEGO POWOLNEGO PIECZENIA	83
15.16 - CYKL SPERSONALIZOWANEGO POWOLNEGO PIECZENIA	85
15.17 - CYKL RĘCZNEGO POWOLNEGO PIECZENIA	91
15.18 - CYKL KOMBINOWANY	97
15.19 - FUNKCJA MULTILEVEL	104
15.20 - WIZUALIZACJA FUNKCJI W AKTYWNYM CYKLU	106

Opcje

16 - MENU OPCJE	109
16.1- WYJMOWANIE	110
16.2- HACCP	112
16.3- ALARMY	115

16.4 - INFO	117
16.5 - STERYLIZACJA	119
16.6 - USB	121
16.6 . 1- EKSPORTUJ HACCP	122
16.6.2 - EKSPORTUJ SETUP	124
16.6.3 - IMPORTUJ SETUP	126
16.6.4A - AKTUALIZUJ EKRAN DOTYKOWY	128
16.6.4B - AKTUALIZUJ OPROGRAMOWANIE	130
16.7 - POMOC	134
16.8- JĘZYK	136
16.9 - ODSZRANIANIE	137
16.10 - I/O	139
16.11 - DATA I GODZINA	141
16.12 - HASŁO	143

Wyszukiwanie problemów

17 - TABELA ALARMÓW	147
---------------------	-----

OBSAH

Čeština

Všeobecné pokyny

1 - OBECNÉ INFORMACE	150
2 - TECHNICKÁ PODPORA	151
3 - IDENTIFIKACE OZNAČENÍ	151
4 - IDENTIFIKACE ČÁSTÍ	152
5 - ANALÝZA RIZIK	153
6 - VYBALENÍ	154
7 - UMÍSTĚNÍ	154
8 - ELEKTRICKÉ ZAPOJENÍ	155
9 - PŘEDPOKLÁDANÉ POUŽITÍ	155
10 - POKYNY PRO POUŽITÍ	156
11 - ČIŠTĚNÍ	157
12 - LIKVIDACE STROJE	157

Provozní pokyny

13 - ROZHRANÍ A CYKLY	159
14 - SONDA POKRMU	161
15 - PROVOZNÍ CYKLY	162
15.1 - SPUŠTĚNÍ	165
15.2 - VYPNUTÍ	166
15.3 - VOLBA SKUPINY VÝROBKŮ	167
15.4 - CYKLUS AUTOMATICKÉHO ZCHLAZENÍ	169
15.5 - CYKLUS ZCHLAZENÍ PODLE OSOBNÍHO NASTAVENÍ	171
15.6 - CYKLUS MANUÁLNÍHO ZCHLAZENÍ	177
15.7 - AUTOMATICKÝ CYKLUS ŠOKOVÉHO ZMRAZENÍ	183
15.8 - CYKLUS ŠOKOVÉHO ZMRAZENÍ PODLE OSOBNÍHO NASTAVENÍ	185
15.9 - CYKLUS MANUÁLNÍHO ZMRAZENÍ	191
15.10 - CYKLUS AUTOMATICKÉHO ROZMRAZOVÁNÍ	197
15.11 - CYKLUS ROZMRAZOVÁNÍ PODLE OSOBNÍHO NASTAVENÍ	199
15.12 - CYKLUS MANUÁLNÍHO ROZMRAZOVÁNÍ	205
15.13 - CYKLUS KYNUTÍ PODLE OSOBNÍHO NASTAVENÍ	211
15.14 - CYKLUS MANUÁLNÍHO KYNUTÍ	217
15.15 - CYKLUS AUTOMATICKÉ POMALÉ TEPELNÉ ÚPRAVY	223
15.16 - CYKLUS POMALÉ TEPELNÉ ÚPRAVY PODLE OSOBNÍHO NASTAVENÍ	225
15.17 - CYKLUS MANUÁLNÍ POMALÉ TEPELNÉ ÚPRAVY	231
15.18 - KOMBINOVANÝ CYKLUS	237
15.19 - FUNKCE MULTILEVEL	244
15.20 - ZOBRAZENÍ FUNKCÍ S AKTIVNÍM CYKLEM	246

Možnosti

16 - MENU MOŽNOSTI	249
16.1 - EXTRAKCE	250
16.2 - HACCP	252
16.3 - ALARMY	255

16.4 - INFO	257
16.5 - STERILIZACE	259
16.6 - USB	261
16.6.1 - EXPORT HACCP	262
16.6.2 - EXPORT SETUP	264
16.6.3 - IMPORT SETUP	266
16.6.4A - AKTUALIZACE TOUCH SCREEN	268
16.6.4B - AKTUALIZACE SOFTWARE	270
16.7 - POMOC	274
16.8 - JAZYK	276
16.9 - ODMRAZOVÁNÍ	277
16.10 - I/O	279
16.11 - DATUM A ČAS	281
16.12 - HESLO	283

Řešení problémů

17 - TABULKA S ALARMY	287
-----------------------	-----



Ogólne wskazówki

1 - OGÓLNE INFORMACJE

Ostrzeżenia zawarte w niniejszej instrukcji dostarczają wielu ważnych informacji dotyczących bezpieczeństwa, użytkownika i konserwacji urządzenia.

Aby zagwarantować maksymalne bezpieczeństwo, higienę i funkcjonalność urządzenia zalecamy pieczołowite przechowywanie instrukcji obsługi w pobliżu urządzenia i przekazanie jej do dyspozycji pracowników odpowiedzialnych za urządzenie.

Wybór materiałów i konstrukcja urządzenia są zgodne z europejskimi dyrektywami dotyczącymi bezpieczeństwa, ponadto 100% próba techniczna produkowanych urządzeń gwarantuje doskonałą jakość każdego z nich.

Przestrzeganie zaleceń zawartych w niniejszej instrukcji jest konieczne do zachowania bezpieczeństwa pracowników i urządzenia podczas instalacji/wprowadzenia do użytku.

Producent, sprzedawca i autoryzowani partnerzy serwisowi są do Państwa dyspozycji w razie wątpliwości lub problemów związanych z instalacją urządzenia.

Producent zastrzega sobie prawo do wprowadzania zmian w konstrukcji urządzeń, uznanych przez niego za konieczne do ich usprawnienia.

NIEPRZESTRZEGANIE DOSTARCZONYCH WSKAZÓWEK NIEKORZYSTNIE WPŁYWA NA BEZPIECZEŃSTWO URZĄDZENIA I NATYCHMIAST UNIEWAŻNIA WSZELKIE WARUNKI GWARANCJI.

URZĄDZENIA ELEKTRYCZNE MOGĄ STWARZAĆ ZAGROŻENIE DLA ZDROWIA LUDZKIEGO. PODCZAS MONTAŻU I STOSOWANIA TAKICH URZĄDZEŃ NALEŻY PRZESTRZEGAĆ OBOWIĄZUJĄCYCH NORM I PRZEPISÓW.

KAŻDE DZIAŁANIE ZWIĄZANE Z INSTALACJĄ, KONSERWACJĄ, REGULACJĄ I NAPRAWĄ MOŻE BYĆ PRZEPROWADZANE WYŁĄCZNIE PRZEZ WYKWALIFIKOWANYCH PRACOWNIKÓW.

PRAWIDŁOWE FUNKCJONOWANIE I TRWAŁOŚĆ URZĄDZENIA ZALEŻĄ OD ODPOWIEDNIEJ KONSERWACJI PREWENCYJNEJ WYKONYWANEJ PRZEZ WYKWALIFIKOWANYCH TECHNIKÓW CO 4 MIESIĘCY.

Instrukcja stanowi nieodłączną część urządzenia, dlatego musi być przechowywana w odpowiednich warunkach przez cały czas jego użytkowania.

Producent nie ponosi żadnej odpowiedzialności w następujących przypadkach:

- niewłaściwego użytkownika urządzenia;
- niewłaściwej instalacji, przeprowadzonej niezgodnie z zaleceniami zawartymi w instrukcji;
- wad zasilania;
- poważnego zaniedbania konserwacji;
- nieautoryzowanych zmian i działań;
- stosowania nieoryginalnych części zamiennych lub nieodpowiednich do modelu;
- częściowego lub całkowitego nieprzestrzegania instrukcji.

2- SERWIS TECHNICZNY

Dzięki autoryzowanej sieci sprzedaży oraz serwisowej producent gwarantuje techniczny serwis posprzedażny. W sprawie serwisu technicznego, należy skontaktować się z autoryzowanym sprzedawcą, dostarczając wszystkie dane identyfikacyjne urządzenia - do odczytania z tabliczki znamionowej.

3- IDENTYFIKACJA I OZNAKOWANIA

MOD.						
CODICE CODE			MATR. S/N			
ALIMENTAZIONE RATED VOLTAGE	(V)	(Hz)	(W) (A)
SBRINAMENTO (W) DEFROSTING					
REFRIGERANTE COOLING GAS	MASSA (Kg) QUANTITY			
CLASSE CLIMATICA CLIMATIC CLASS					Max Pressure Gas
GAS ISOLAMENTO FOAMING GAS
ORDINE CONFIRM NR.			ANNO YEAR			

Przykład tabliczki identyfikacyjnej znajdującej się na urządzeniu.

W celu właściwego korzystania z niniejszej instrukcji obsługi należy zidentyfikować model posiadanego urządzenia na podstawie danych z tabliczki znamionowej.

Urządzenie charakteryzuje się następującymi parametrami technicznymi:

- Numer seryjny**
- Dane techniczne**
- Rok produkcji**

Instalacja i użytkowanie urządzenia muszą być zgodne z danymi przedstawionymi na tabliczce oraz ze wskazówkami kart technicznych.

URZĄDZENIE MULTIFUNKCYJNE EVOLUTION

4- IDENTYFIKACJA CZĘŚCI SKŁADOWYCH URZĄDZENIA

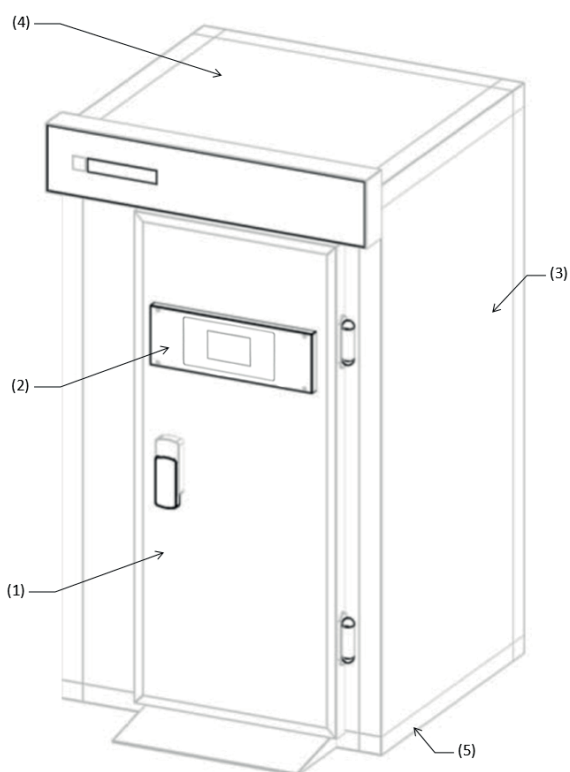
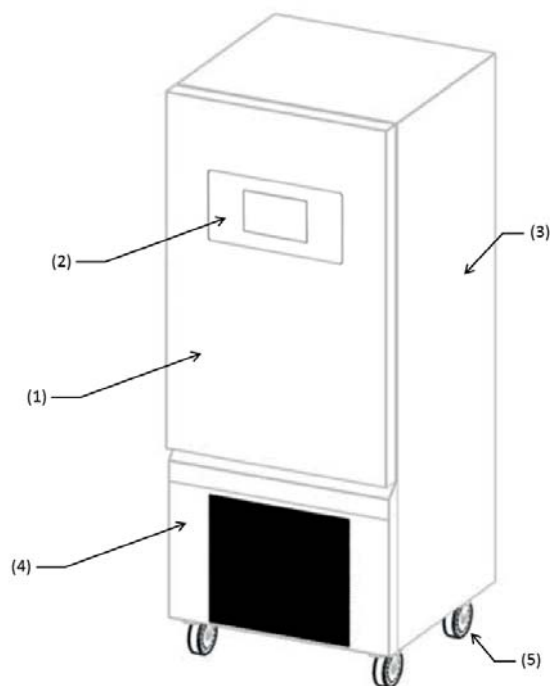
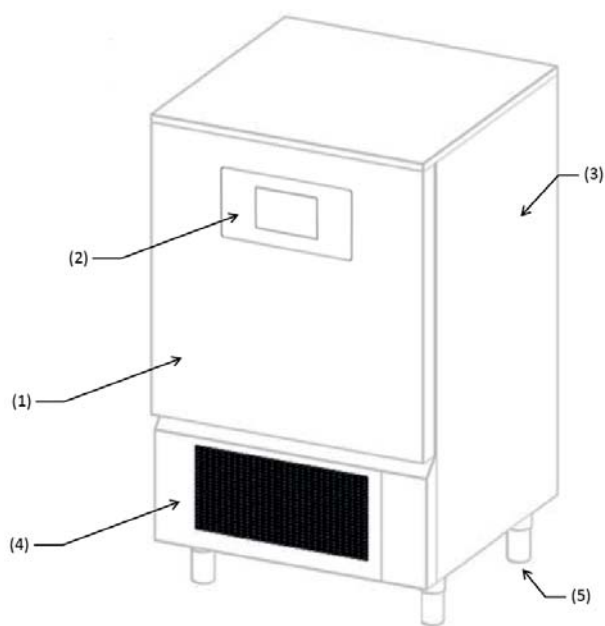

(1) DRZWICZKI

(4) KOMORA SILNIKA

(2) PANEL STEROWANIA

(5) NÓŻKI/KÓŁKA/PODSTAWA

(3) KOMORA CHŁODZĄCA

5- ANALIZA RYZYKA

Spis zagrożeń:

- Części elektryczne
- Ostre części
- Przemieszczanie urządzenia
- Wentylatory w ruchu
- Gaz chłodniczy
- Przepływ powietrza
- Woda nie nadająca się do spożycia
- Skażenie żywności
- Niedostępne węże gazowe
- Zimne środowisko

Ostrzeżenia związane z zagrożeniem związanym z częściami elektrycznymi. Zagrożenie porażeniem prądem, poparzeniem lub pożarem:

- Dostęp do części elektrycznych może być powierzony tylko wykwalifikowanemu pracownikowi.
- Unikać kontaktu z urządzeniem, mając mokre ręce lub stopy.
- Zakazuje się pracy z urządzeniem na bosą stopę.
- Nie wkładać palców, przedmiotów lub narzędzi w kratki lub odpowietrzniki.
- Nie ciągnąć przewodu zasilającego.
- Nie myć urządzenia strumieniem wody.
- Przed przystąpieniem do konserwacji lub czyszczenia odłączyć urządzenie od sieci zasilania wciskając wyłącznik główny i wyjmując przewód zasilający z gniazdka.
- W przypadku zalania pomieszczenia, w którym znajduje się urządzenie wodą, przed jego ponownym uruchomieniem należy niezwłocznie zwrócić się do autoryzowanego serwisu w sprawie naprawy.
- W przypadku nieużytkowania urządzenia, odłączyć je od sieci zasilania elektrycznego.

Ostrzeżenia dotyczące ogólnego zagrożenia. Ryzyko wypadków:

- Obecność ostrych elementów. Podczas pracy, należy używać odpowiednich rękawic ochronnych.
- Aby uniknąć niebezpiecznych sytuacji podczas przemieszczania maszyny, należy stosować odpowiednie zabezpieczenia.
- Obecność pracujących wentylatorów. Nie zdejmować kratek zabezpieczających.
- Przeczytać na tabliczce identyfikacyjnej urządzenia rodzaj gazu chłodniczego, może być łatwopalny.
- W przypadku wycieku gazu chłodniczego z obwodu chłodzącego urządzenia, należy otworzyć okno, aby przewietrzyć pomieszczenie a następnie skontaktować się z serwisem.
- W przypadku wycieku gazu chłodniczego, nie dotykać wycieku.
- Po zainstalowaniu lub naprawie urządzenia sprawdzić, czy nie ma wycieków gazu chłodniczego.
- Obecność strumieni powietrza. Unikać bezpośredniej ekspozycji osób na działanie strumieni zimnego lub ciepłego powietrza.
- Nie blokować wlotu lub wylotu powietrza.
- Obecność wody technicznej. Nie pić wody pochodzącej z urządzenia.
- Aby uniknąć skażenia żywności, nie powinna ona wejść w bezpośredni kontakt z urządzeniem, musi się znajdować w odpowiednich pojemnikach.
- Obecność przewodów gazowych o niskiej lub wysokiej temperaturze. Przed dotknięciem przewodów należy sprawdzić ich temperaturę. Używać odpowiednich rękawic ochronnych.
- Części wykonane ze szkła akrylowego (pleksi). Nie uderzać mocno w elementy wykonane z pleksi.
- W przypadku pojawienia się dziwnego hałasu, zapachów lub dymu, należy natychmiast odłączyć przewód zasilający i zwrócić się do autoryzowanego centrum serwisowego.
- Nie instalować urządzenia w miejscach narażonych na działanie powietrza morskiego o dużej zawartości soli lub pod bezpośrednim działaniem promieni słonecznych.

6- ROZPAKOWANIE

Przed zdjęciem opakowania należy sprawdzić, czy nie zostało ono naruszone; w przypadku jakichkolwiek uszkodzeń, należy je opisać w załączonym dowodzie dostawy, przed jego podpisaniem. Po usunięciu opakowania należy się upewnić, że urządzenie nie zostało naruszone; w przypadku stwierdzenia uszkodzeń, należy natychmiast powiadomić o tym sprzedawcę za pomocą faksu lub listu poleconego za potwierdzeniem odbioru; jeśli okaże się, że uszkodzenia utrudniają pracę urządzenia, nie instalować go i poczekać na interwencję wykwalifikowanego technika.

Elementy opakowania (torebki plastikowe, kartony, gwoździe itp.) nie powinny znajdować się w zasięgu dzieci lub zwierząt domowych, ponieważ mogą być źródłem zagrożenia.

7- USTAWIENIE

Urządzenie musi być zainstalowane i przetestowane zgodnie z zasadami dotyczącymi zapobiegania wypadkom, rozporządzeniami dotyczącymi bezpieczeństwa i przepisami prawnymi.

Instalator ma obowiązek sprawdzenia ewentualnych ograniczeń wydanych przez lokalne władze.

Unikać:

- Miejsc narażonych na bezpośrednie działanie promieni słonecznych.
- Zamkniętych pomieszczeń o wysokiej temperaturze i ograniczonej wymianie powietrza.

Usunąć folię ochronną ze wszystkich boków urządzenia.

Dla zapewnienia prawidłowej instalacji urządzenia z kondensatorem powietrznym wbudowanym do komory, należy sprawdzić, czy otwory wylotowe znajdujące się w strefie montażu i niezbędne do właściwego funkcjonowania nie są zatkane. Zachować minimalną odległość 50 cm po stronie wlotu i wylotu powietrza.

Urządzenie musi być zainstalowane i wypoziomowane za pomoc nóżek tak, aby gwarantować stabilność; każde inne rozwiązanie instalacyjne musi być wcześniej uzgodnione z producentem urządzenia. Do wypoziomowania ciężkich urządzeń użyć odpowiednich podnośników.

Jeśli urządzenie jest modułowe, z dolnym panelem spoczywającym na podłodze, konieczne jest przymocowanie dolnego panelu do podłogi za pomocą odpowiednich wsporników niedostarczonych i uszczelnienie go za pomocą specjalnego silikonu.

Jeśli maszyna jest urządzeniem typu modułowego z dolnym panelem osadzonym w podłodze, konieczne jest zapewnienie i zagwarantowanie przepływu powietrza pod i na krawędziach podłogi, aby uniknąć tworzenia się skroplonej wody.

Przy ruchu maszyny nie zaleca się przechylania. Jeśli z jakiegokolwiek powodu taka operacja jest konieczna, odczekaj 24 godziny po ustawieniu maszyny przed jej uruchomieniem, aby umożliwić powrót oleju do sprężarki i uniknąć jej złamania.

8- PODŁĄCZENIE ELEKTRYCZNE

W WERSJI Z ZASILANIEM 400V 3-FAZOWYM URZĄDZENIE JEST DOSTARCZANE BEZ WTYCZKI PODŁĄCZENIOWEJ DO SIECI ZASILANIA.

PRODUCENT NIE PONOSI ODPOWIEDZIALNOŚCI ZA USTERKI POWSTAŁE W WYNIKU PODŁĄCZENIA ELEKTRYCZNEGO WYKONANEGO PRZEZ UŻYTKOWNIKA LUB NIEWYKWALIFIKOWANEGO PRACOWNIKA

- Sprawdzić, czy przewód zasilający nie jest uszkodzony; w przeciwnym razie wykwalifikowany pracownik powinien dokonać jego wymiany.
- Zasilanie elektryczne musi być kompatybilne z zaleceniami podanymi na schemacie elektrycznym maszyny.
- Do wykonania podłączania konieczny jest główny wyłącznik wielobiegunowy, odcinający wszystkie styki wraz z zerowym, z minimalnym rozwarciem między stykami równym 3 mm, z wyłącznikiem termomagnetycznym i podłączony do bezpieczników, który musi być zgodny z wartością mocy wskazaną na tabliczce znamionowej.
- Główny wyłącznik musi znajdować się na linii elektrycznej blisko instalacji i musi obsługiwać wyłącznie jedno urządzenie.
- W miejscu instalacji musi znajdować się INSTALACJA UZIEMIAJĄCA, do której zostanie podłączone urządzenie.
- Nie wolno używać przejściówek, listw zasilających, przewodów o niewłaściwym przekroju lub z przedłużkami niezgodnymi z obowiązującymi przepisami.
- Szczegółowe informacje na temat działania elektrycznego można znaleźć na schemacie elektrycznym dołączonym do panelu elektrycznego urządzenia.
- Przewód zasilający nie może być naciągnięty lub zgnieciony podczas normalnego funkcjonowania lub zwyczajnej konserwacji.

9- PRZEWIDZIANE UŻYCIE

Schładzarki i zamrażarki szokowe są urządzeniami zapewniającymi szybkie chłodzenie żywności w celu uniknięcia proliferacji bakterii oraz zachowania niezmiennego jakości i właściwości organoleptycznych produktów.

Takie urządzenia mogą być stosowane na trzy różne sposoby:

- Szybkie schłodzenie produktu do temperatury +3°C.
- Szokowe zamrażanie produktu do temperatury -18°C.
- Rozmrażanie produktu do max temperatury +10°C

Urządzenia Multifunkcyjne EVOLUTION (All In One), można również używać do następujących funkcji:

- Powolne pieczenie w niskiej temperaturze
- Wyrastanie ciasta

Użytkownik urządzenia może ustawić cykl chłodzenia lub pieczenia odpowiedni do rodzaju produktu.

Schładzarki i zamrażarki szokowe, po zakończeniu cyklu mogą również odpowiednio przechowywać produkt w stałej temperaturze, ale tylko przez ograniczony okres czasu, maksymalnie dwa dni.

Urządzenia te nie są przeznaczone do dłuższego przechowywania żywności w niskiej temperaturze

10- WSKAZÓWKI DOTYCZĄCE UŻYTKOWANIA

- Nie układać na sobie produktów do szybkiego schłodzenia i/lub zamrażania szokowego.
 - Nie przekraczać wskazanych wartości wagi równomiernie rozmieszczając produkt w pojemnikach.
 - Czas szybkiego schłodzenia i zamrażania szokowego odnosi się zawsze do produktów o maksymalnej grubości 40 mm.
 - Po wybraniu cyklu szybkiego schładzania lub zamrażania szokowego, należy odczekać 30 minut przed uruchomieniem go, aby urządzenie mogło prawidłowo przeprowadzić etap wstępnego chłodzenia.
 - Po wybraniu cyklu powolnego pieczenia lub, należy odczekać 30 minut przed uruchomieniem go, aby urządzenie mogło prawidłowo przeprowadzić etap wstępnego nagrzewania.
 - Schładzać wyłącznie jeden rodzaj produktu na raz, różne rodzaje żywności charakteryzują się różną gęstością i dlatego czas cyklu może być różny.
 - Sonda punktowa musi być prawidłowo umieszczona na środku produktu w najgrubszym punkcie, a końcówka nie może nigdy wychodzić z produktu i/lub dotykać pojemnika.
 - Aby uniknąć zniszczenia sondy punktowej, nie wkładać jej do produktów o temperaturze wyższej niż 100°C.
 - Aby uniknąć nieprawidłowości, zawsze po użyciu należy wyczyścić sondę punktową.
 - Nie przykrywać produktów pokrywkami lub innymi elementami; im bardziej odizoluje się produkt, tym bardziej wydłuża się czas niezbędny do jego schłodzenia
 - Jeżeli włoży się żywność o temperaturze wyższej niż 70°C istnieje ryzyko uszkodzenia urządzenia i wzrasta czas szybkiego chłodzenia oraz zużycie elektryczne.
 - Nie zatykać wlotów powietrza wentylatorów.
 - Zbiornik na wodę z komory schładzarki musi być umieszczony pod urządzeniem na odpowiednich prowadnicach.
 - Należy pamiętać, że cały wąż spustowy musi być umieszczony wewnątrz zbiornika i nie może być zatkany.
 - Należy okresowo opróżniać zbiornik; w tym celu wystarczy wyjąć go z prowadnic, opróżnić i ponownie włożyć na prowadnicę.
 - Dla klasy klimatycznej 5 próby zgodności z normą EN 60335-2-89 (rozdziały 10,11,13) są wykonywane w temperaturze otoczenia równej 43°C ±2°C.
 - Maszyny z wbudowanymi agregatami skraplającymi nie są urządzeniami do zabudowy.
 - Nie przechowywać w urządzeniu substancji wybuchowych takich, jak pojemniki pod ciśnieniem z łatwopalnym propergolem.
- Poniżej przedstawiono tabelę wskazującą zużycie energii różnych modeli schładzarek i zamrażarek.

Cykl szybkiego schładzania: Ręczny z temp. powietrza -25°C **Cykl Zamrażania szokowego:** Ręczny z temp. powietrza -40°C

Model	Zużycie energii szybkie schładzanie	Zużycie energii zamrażanie szokowe	Wydajność szybkie schładzanie	Wydajność zamrażanie szokowe	Gaz R404A (GWP 3922) R452A (GWP 2141)	Czas trwania cyklu szybkiego schładzania (+65°C ÷ +10°C)	Czas trwania cyklu zamrażania szokowego (+65°C ÷ -18°C)
	kWh/kg	kWh/kg	kg	kg	kg	min	min
5	0,0231	0,0385	25	15	1,2	90	270
8	0,0257	0,0360	35	25	1,1	90	270
10	0,0289	0,0433	45	30	1,5	90	270
15	0,0279	0,0390	70	50	2,2	90	270
5 GN 2/1	0,0257	0,0360	35	25	1,2	90	270
10 RAT	0,0325	0,0464	40	28	1,2	90	270
10 GN 2/1	0,0279	0,0390	70	50	2,2	90	270
40 Compact	0,0295	0,0342	110	95	3,7	90	270
20 / 4 HP	0,0295	0,0342	110	95	3,5	90	270
40 / 9 HP	0,0271	0,0310	200	175	7	90	270
60 Start / 20HP	0,0302	0,0345	400	350	15	90	270
80 Start / 25HP	0,0299	0,0333	500	450	20	90	270
100 Start / 30HP	0,0308	0,0336	600	550	25	90	270
120 Start / 40HP	0,0320	0,0345	700	650	30	90	270

Ładunek gazu dla maszyn ze zdalnym agregatem skraplającym może się różnić w zależności od rozmiaru i długości rur.

11- CZYSZCZENIE

NIE UŻYWAĆ STRUMIENIA WODY, A TAKŻE WODY POD CIŚNIENIEM LUB PARY..

CZYSZCZENIE OBUDOWY ZEWNĘTRZNEJ

Obudowę zewnętrzną należy czyścić za pomocą miękkiej ściereczki, roztworu wody i sody oczyszczonej lub innych neutralnych środków myjących, na koniec dobrze wytrzeć miękką ściereczką.

CZYSZCZENIE WYŚWIETLACZA

Należy go wyczyścić miękką czystą ściereczką (bez pyłu i innych odpadów), zwilżoną wodą z mydłem lub roztworem wody z alkoholem, max 10%. Inne rodzaje detergentów, niezwilżona lub brudna ściereczka mogą zniszczyć powierzchnię. Na koniec dobrze wytrzeć miękką ściereczką.

CZYSZCZENIE KOMORY WEWNĘTRZNEJ

Wyjąć pojemniki, kratki i prowadnice. Można je czyścić podobnie jak całą komorę wewnętrzną za pomocą miękkiej ściereczki i roztworu wody i sody oczyszczonej lub innego neutralnego środka myjącego; wytrzeć miękką ściereczką.

CZYSZCZENIE TERMICZNEJ SONDY PUNKTOWEJ

Po każdym użyciu schładzarki z sondą punktową, należy umyć sondę ściereczką nasączoną roztworem wody i sody oczyszczonej.

CZYSZCZENIE KONDENSATORA (KONSERWACJA)

W celu zapewnienia właściwego funkcjonowania urządzenia, kondensator musi być utrzymywany w należytej czystości, co zapewni swobodny obieg powietrza. Filtr musi być czyszczony maksymalnie co 120 dni. Czyścić kondensator za pomocą pędzelka z miękkiego włosia, usuwając cały nagromadzony na jego łopatkach kurz.

Można również posłużyć się odkurzaczem, co zapobiegnie rozprzestrzenianiu się kurzu w powietrzu.

W przypadku nagromadzenia się tłuszczu, radzimy czyścić kondensator pędzelkiem nasączonym alkoholem.

12- UTYLIZACJA URZĄDZENIA

Rozbórka i utylizacja urządzenia muszą być zgodne z przepisami obowiązującymi w Kraju zainstalowania, zwłaszcza jeżeli chodzi o gaz chłodniczy i olej smarowy sprężarki.

Materiały użyte do produkcji urządzenia:

Stal nierdzewna: Konstrukcja mebla

Części z tworzywa sztucznego: Konstrukcja mebla i innych komponentów

Gaz chłodniczy: W obiegu chłodniczym

Olej sprężarki: W obiegu chłodniczym

Miedź: Instalacja elektryczna i obieg chłodniczy.



IT0802000000615

Poniżej wskazano informacje dla użytkowników dotyczące prawidłowego przetwarzania odpadów elektrycznych i elektronicznych (RAEE):

- Nie wolno usuwać odpadów RAEE jak odpadów miejskich, należy je poddać segregacji;
- Do usuwania odpadów stosuje się publiczne lub prywatne systemy segregowania odpadów przewidziane przez lokalne przepisy. Ponadto, można również oddać zużyty sprzęt do dystrybutora podczas nabycia nowego urządzeń;
- Niniejsze urządzenie może zawierać niebezpieczne substancje: nieprawidłowe użytkowanie lub utylizacja mogą niekorzystnie wpłynąć na zdrowie ludzkie oraz na środowisko;
- Symbol (przekreślony kosz na odpady) znajdujący się na produkcie i z boku urządzenia oznacza, że urządzenie zostało wprowadzone na rynek po 13 sierpnia 2005 r. i musi być poddane selektywnej zbiórce odpadów;
- W przypadku niewłaściwej utylizacji odpadów elektrycznych i elektronicznych przewidziane są sankcje wynikające z lokalnych rozporządzeń dotyczących usuwania takich materiałów.

Instrukcja użytkowania

13 - PANEL STERUJĄCY I TRYBY PRACY

Urządzenia multifunkcyjne są wyposażone w kartę elektroniczną mocy nazywaną „Controller” oraz dotykowy panel sterujący o wielkości 9” z 16000000 kolorami, rozdzielczością 800x480 WVGA i pamięcią DDR RAM 128MB.

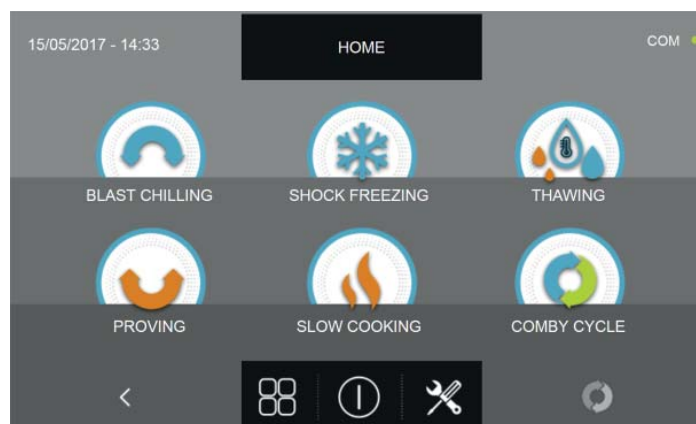

Panel użytkownika posiada również łącze USB do przesyłania danych HACCP, ustawień SETUP cykli i programowania. Po wejściu na stronę HOME PAGE są dostępne następujące ikony:



BLAST CHILLING

SCHŁADZANIE : do aktywacji automatycznego / spersonalizowanego / ręcznego cyklu schładzania



SHOCK FREEZING

ZAMRAŻANIE : do aktywacji automatycznego / spersonalizowanego / ręcznego cyklu zamrażania



THAWING

ROZMRAŻANIE : do aktywacji automatycznego / spersonalizowanego / ręcznego cyklu rozmrażania



PROVING

GAROWANIE : do aktywacji automatycznego / spersonalizowanego / ręcznego cyklu garowania.
(TYLKO ALL IN ONE)



SLOW COOKING

POWOLNE PIECZENIE : do aktywacji automatycznego / spersonalizowanego / ręcznego cyklu powolnego pieczenia (TYLKO ALL IN ONE)



COMBY CYCLE

CYKL KOMBINOWANY : do zaprogramowania programu, składającego się z wcześniej wymienionych cykli (do maksymalnie 6 kolejnych kroków)

URZĄDZENIE MULTIFUNKCYJNE EVOLUTION



MENU OPCJI:

(Tylko w modelach z podgrzewaną sondą)



EXTRACTION

WYJĘCIE: do aktywacji nagrzewania sondy potrawy

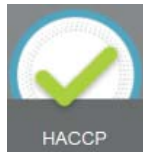

HACCP

HACCP : do wizualizacji wykresów HACCP wykonanych cykli



ALARMS

Alarmy: do wizualizacji listy alarmów

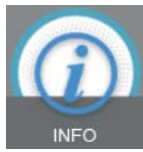

INFO

Info : do wizualizacji informacji dotyczących urządzenia



STERILIZATION

Sterylizacja : do aktywacji cyklu sterylizacji



USB

USB : do pobierania danych HACCP, importowania/eksportowania SETUP i aktualizacji firmware

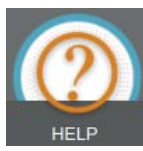

HELP

Pomoc: do wizualizacji stron pomocy użytkownika



LANGUAGE

Język: do ustawienia języka na wyświetlaczu



DEFROST

Odszranianie: do aktywacji automatycznego cyklu odszraniania



I/O

I/O : aby wejść na listę Input i Output z wartościami/stanami



TIME

Data i godzina: do ustawienia daty i godziny



PASSWORD

Hasło: do ustawienia hasła dostępu i programowania cykli

14 - SONDA POTRAWY

Sonda potrawy lub sonda punktowa odczytuje temperaturę produktu w 4 punktach wskazanych na poniższym rysunku. Należy pamiętać, aby nie wkładać sondy potrawy do produktów o temperaturze powyżej 100°C. Zarządzanie wielopunktowe umożliwia wykrycie dokładnego punktu w środku produktu, umożliwiając zrozumienie, czy sonda jest włożona do produktu i które ewentualne punkty znajdują się poza produktem.

Pozycja sondy jest wykrywana przez urządzenie w momencie, gdy zostanie wykryta różnica przynajmniej 8°C w stosunku do temperatury komory.



JAKO opcja jest dostępna podgrzewana sonda potrawy. Taka sonda posiada wewnątrz grzałkę i po uaktywnieniu jej przez odpowiedni cykl, pozwala na wyjęcie sondy gdy to konieczne z zamrożonego produktu.

JAKO opcja jest również dostępna sonda multipoint wireless. Ta sonda bezprzewodowa przekazuje do odbiornika wartości temperatury produktu.



15 - CYKLE PRACY

Schładzarka wielofunkcyjna ma kilka funkcji i pracuje w różnych trybach opisanych poniżej.

Podczas trwania cyklu, wyświetlacz pokazuje następujące informacje:

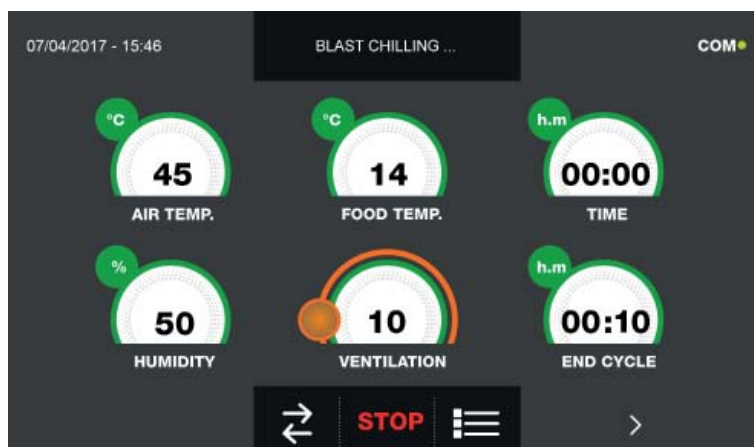

Górny pasek :

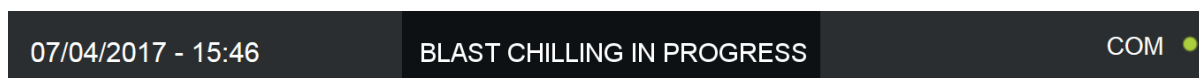

Bieżąca data i godzina, Rodzaj wykonywanego cyklu, Stan komunikacji między Kartą mocy a wyświetlaczem (kom).

Dolny pasek :



Ikona do wyświetlania I/O, Ikona zatrzymywania cyklu, Ikona parametrów funkcjonowania urządzenia, Ikona wizualizacji wykresu temperatur

Środkowa część:

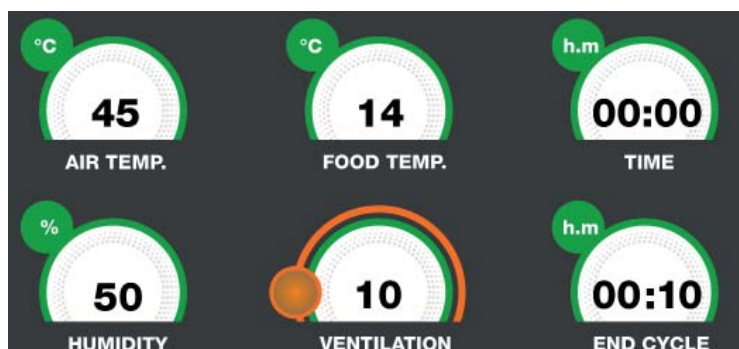

W części środkowej są wskazane następujące wartości:

Temperatura powietrza w komorze	Temperatura sondy potrawy	Czas od początku cyklu
Wartość wilgotności	Prędkość wentylatora parownika	Czas brakujący do końca cyklu

UWAGA: Wartość wilgotności zostaje zastąpiona przez „---”, ponieważ kontrola wilgotności nie jest dostępna.

Podczas cyklu można zmienić wartość wentylacji za pomocą pomarańczowego kursora.

Jeżeli wykonuje się cykl wg. temperatury (z włożoną sondą potrawy), wartość czasu brakującego do końca cyklu jest niedostępna. Odwrotnie, podczas cyklu na czas, wartość temperatury potrawy będzie taka sama jak temperatura powietrza w komorze lub niedostępna.

URZĄDZENIE MULTIFUNKCYJNE EVOLUTION



Po wciśnięciu ikony wchodzi się na stronę wizualizacji I/O, czyli wartości sond i stanu różnych wejść głównej karty elektronicznej:

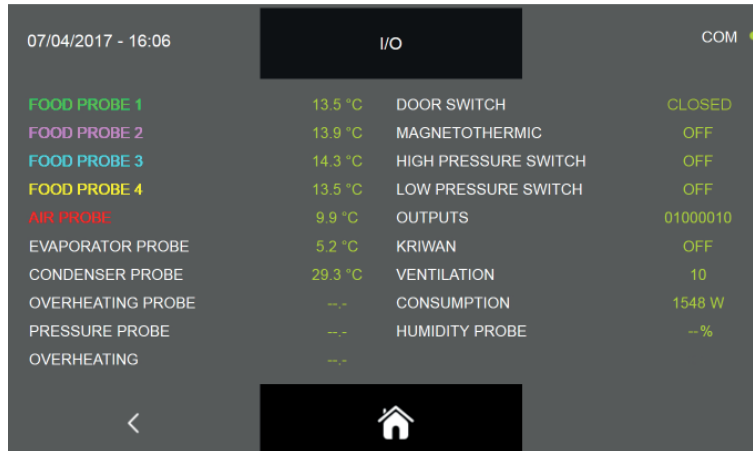

Po wciśnięciu ikony wchodzi się na stronę wizualizacji parametrów funkcjonowania urządzenia (nie można ich zmienić w tej sekcji, ale są pomocne dla serwisu technicznego celem oceny, czy podczas cyklu pojawiają się ewentualne alarmy lub problemy):

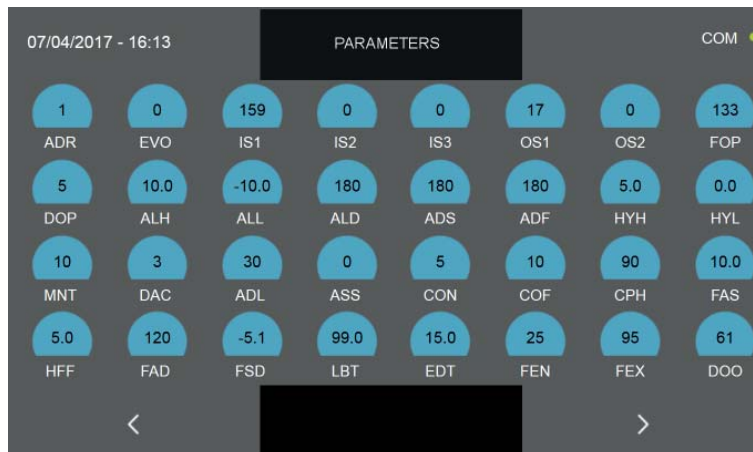

UWAGA: Różne funkcje zostaną przedstawione w rozdziale 15.20



Po wciśnięciu ikony > wchodzi się na stronę wizualizacji wykresu przebiegu temperatury sondy produktu i sondy w komorze:

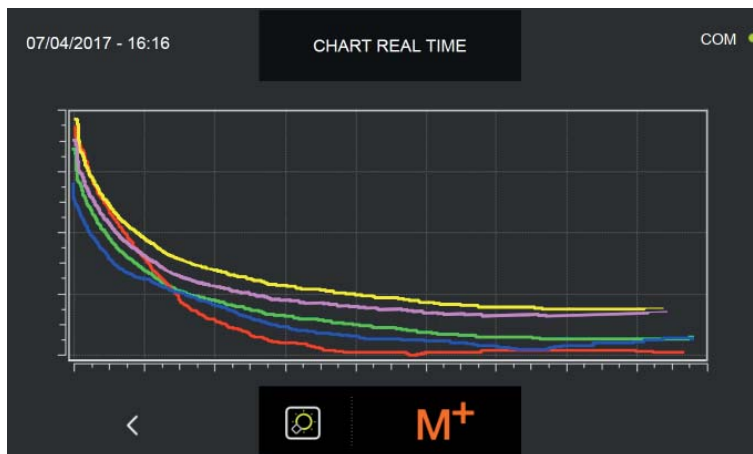

UWAGA: Funkcje przedstawiono w rozdziale 15.20



Po wciśnięciu ikony M+ wchodzi się na stronę ustawiania funkcji MULTILEVEL, czyli możliwość ustawienia wartości czasu, w ciągu którego nastąpi powiadomienie sygnałem dźwiękowym o konieczności wyjęcia blachy z ustawionego poziomu (alarm emituje sygnał z opóźnieniem 60 sekund w stosunku do ustawionego czasu) :

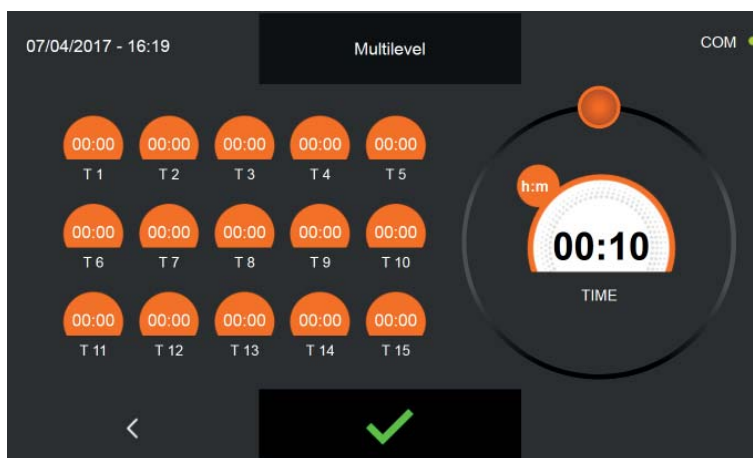

UWAGA: Funkcję multilevel przedstawiono w rozdziale 15.19

15.1 - URUCHOMIENIE

Napis STAND-BY na wyświetlaczu wskazuje, że urządzenie nie pracuje.

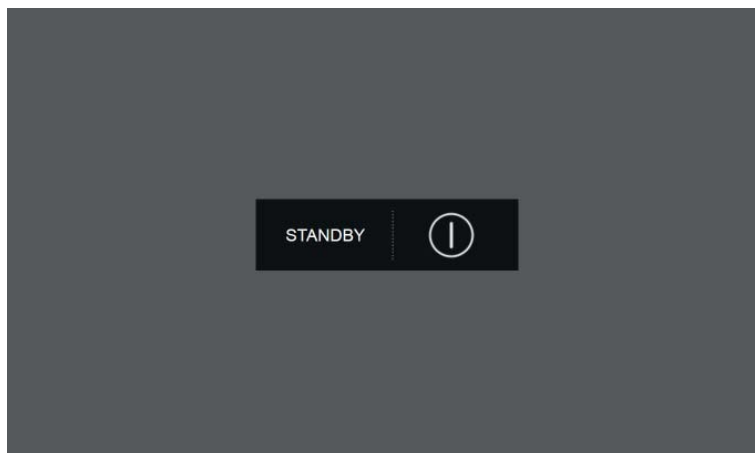

Aby wejść do różnych menu należy wcisnąć przycisk włączenia



Na wyświetlaczu pojawi się HOME PAGE, na której będzie można wybrać żądany cykl pracy.

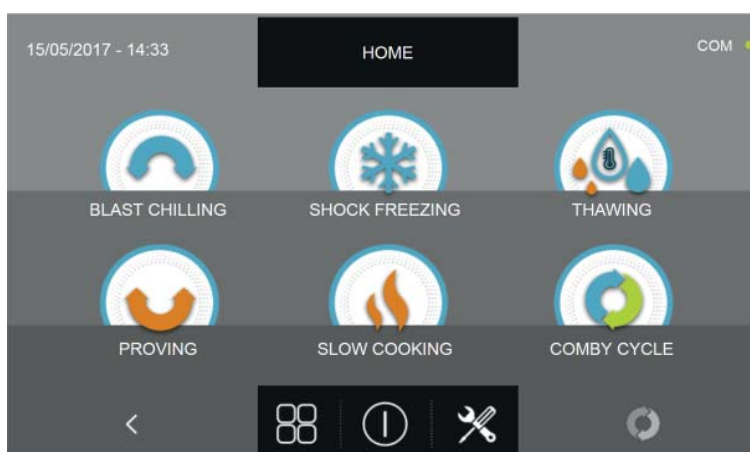

15.2 - WYŁĄCZENIE

Aby wyłączyć urządzenie, wcisnąć przycisk wyłączenia znajdujący się w środkowej części HOME PAGE.

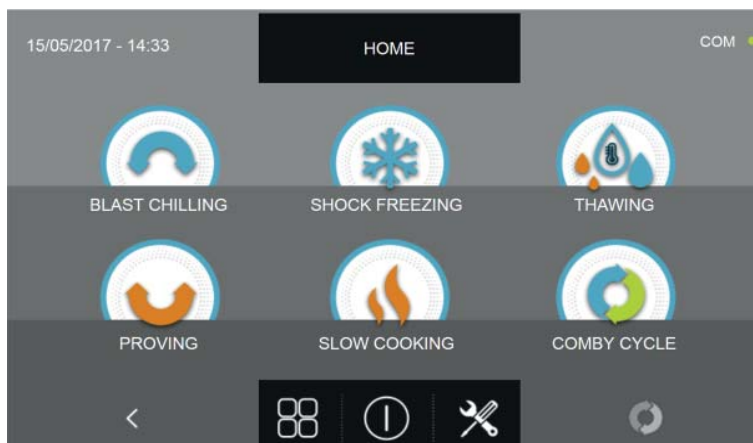

Urządzenie ustawi się w trybie STAND-BY.

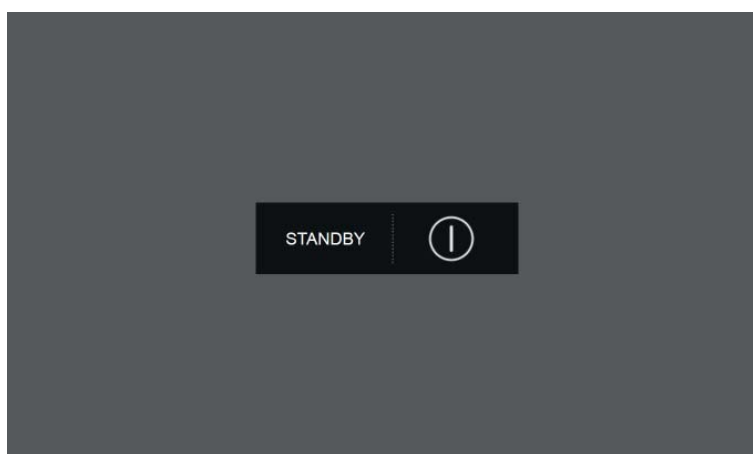

UWAGA: Po ustawieniu urządzenia w STAND-BY, ewentualne aktywne alarmy zostaną wykasowane.

15.3 - WYBÓR GRUPY PRODUKTÓW

Urządzenie multifunkcyjne umożliwia wybranie trzech grup produktów: CUKIERNIA, PIEKARNIA I GASTRONOMIA z ich automatycznymi cyklami opracowanymi przy współpracy z doświadczonymi specjalistami.

Gdy urządzenie jest w trybie STAND-BY, jak wyjaśniono w rozdziale 15.1, należy wcisnąć przycisk włączania.

Po wejściu na stronę HOME PAGE postępować w następujący sposób:

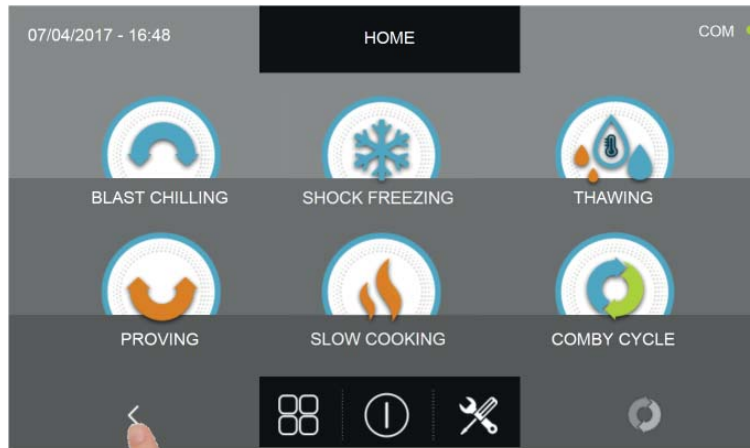

Wcisnąć ikonę strzałki w lewo

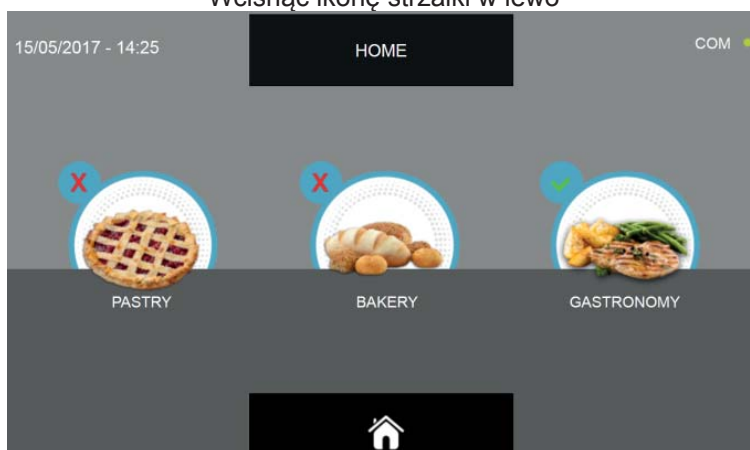

Wybrać żądaną grupę produktów (na wybranej ikonie, w górnej lewej części znajduje się zielony znaczek).

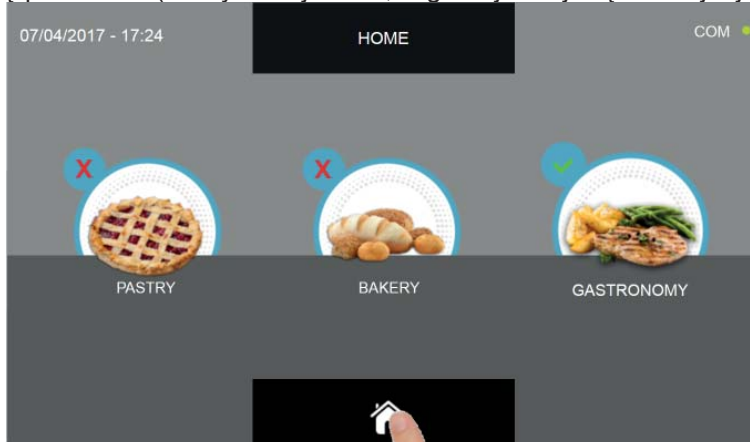

Wcisnąć przycisk z domkiem aby powrócić do HOME PAGE

URZĄDZENIE MULTIFUNKCYJNE EVOLUTION

W menu produktów cukierniczych znajdują się następujące kategorie:

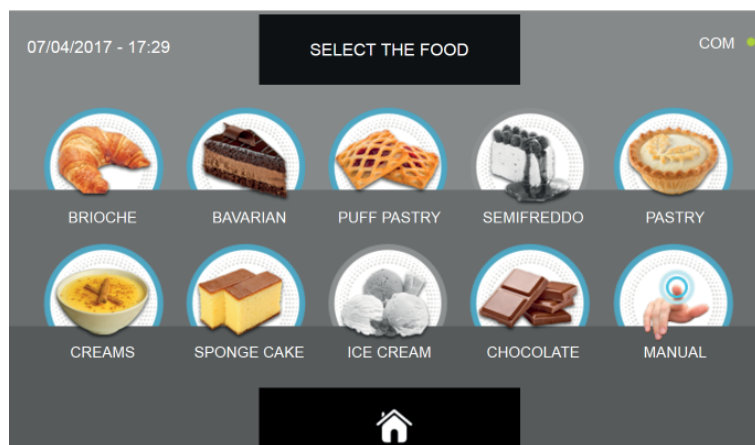

BRIOSZKA
KREM BAWARSKI
CIASTO FRANCUSKIE
SEMIFREDDO (NIEAKTYWNA)
PIECZYWO
KREMY
BISZKOPT
LODY (NIEAKTYWNA)
CZEKOLADA
RĘCZNIE

W menu produktów piekarniczych znajdują się następujące kategorie:

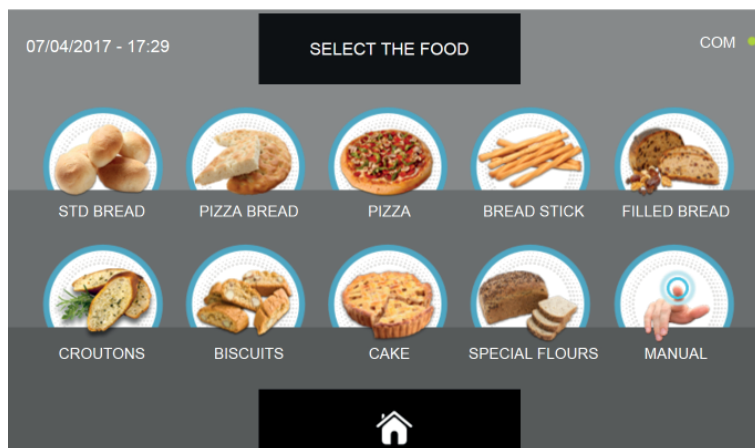

CHLEB
PIZZA CHLEB
PIZZA
GRISSINI
PIECZYWO NADZIEWANE
GRZANKI
BISZKOPTY
CIASTO
SPECJALNE MĄKI
RĘCZNIE

W menu produktów gastronomicznych znajdują się następujące kategorie:

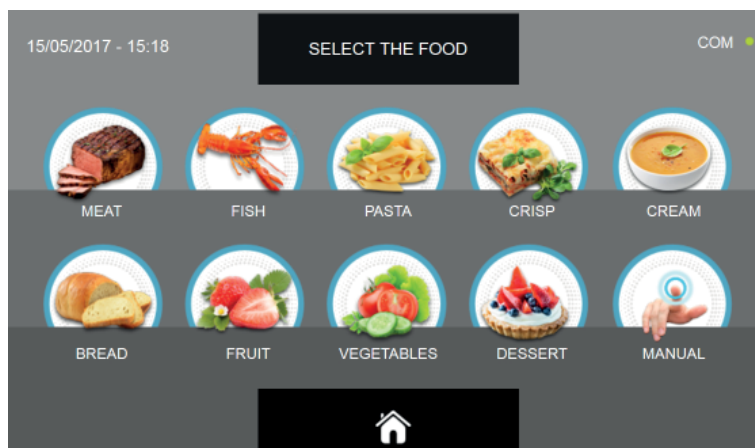

MIĘSO
RYBY
MAKARONY
ZAPIEKANE
KREM
CHLEB
OWOCE
WARZYWA
DESER
RĘCZNIE

We wszystkich grupach produktów znajdują się ustawione już konkretne cykle automatyczne, cykle które można spersonalizować oraz cykle ręczne.

W zależności od rodzaju cyklu do wykonania, niektóre ikony mogą być nieaktywne (szare) i w związku z tym niedostępne.

15.4 - CYKL AUTOMATYCZNEGO SZYBKIEGO CHŁODZENIA

Cykl CHŁODZENIA służy do schładzania potraw i uzyskania końcowej dodatniej temperatury.

Gdy urządzenie znajduje się w trybie STAND-BY, wcisnąć przycisk włączania, jak wskazano w rozdziale 15.1. Po wejściu na stronę HOME PAGE postępować w następujący sposób:

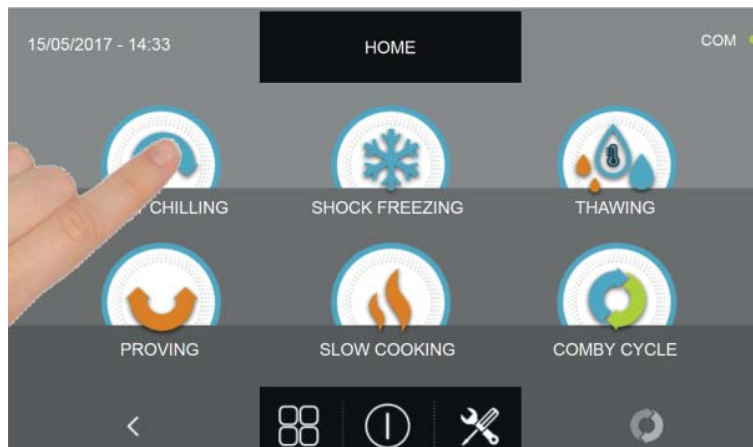

Wcisnąć ikonę CHŁODZENIE, aby wejść do menu wyboru

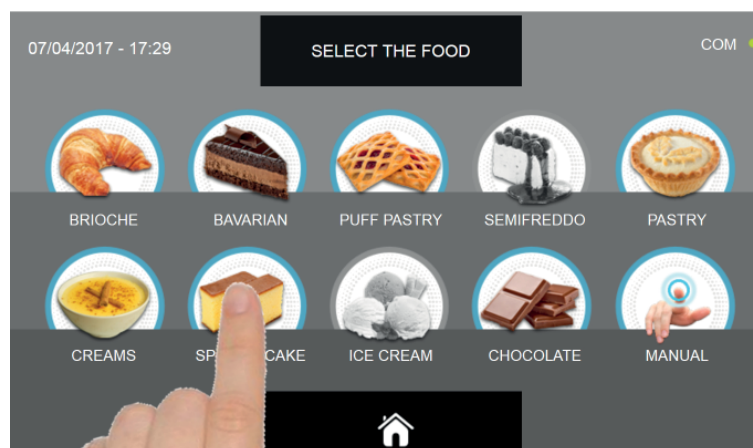

Wybrać jedną z kategorii potraw znajdujących się w menu.

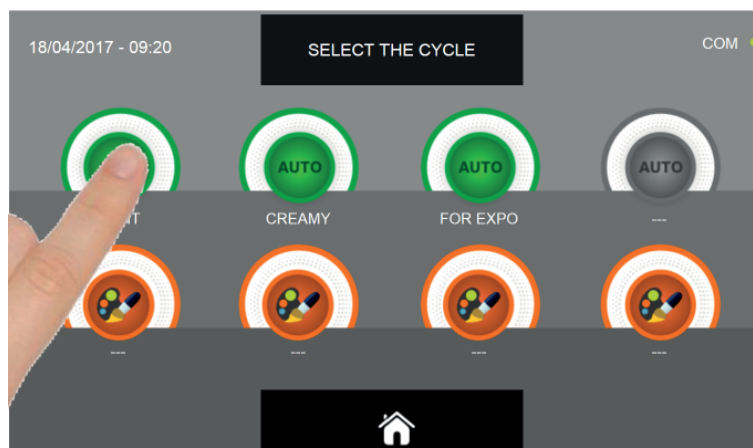

Wybrać zieloną ikonę (AUTO) odnoszącą się do wybranej potrawy

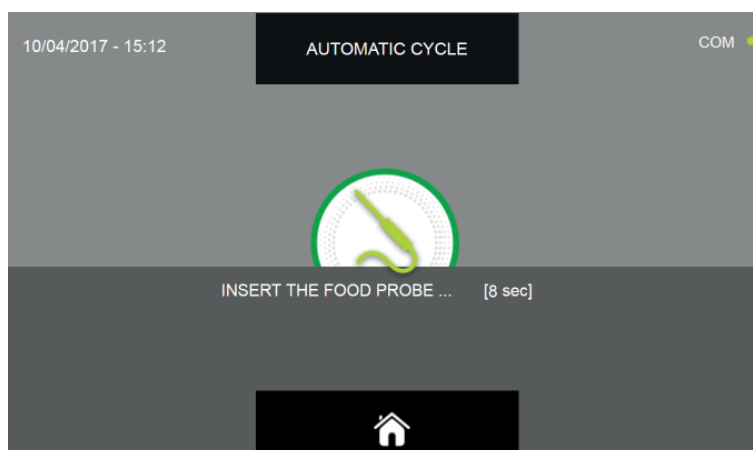

Po wybraniu potrawy następuje żądanie włożenia sondy punktowej.
Po wykryciu sondy, cykl uaktywnia się automatycznie

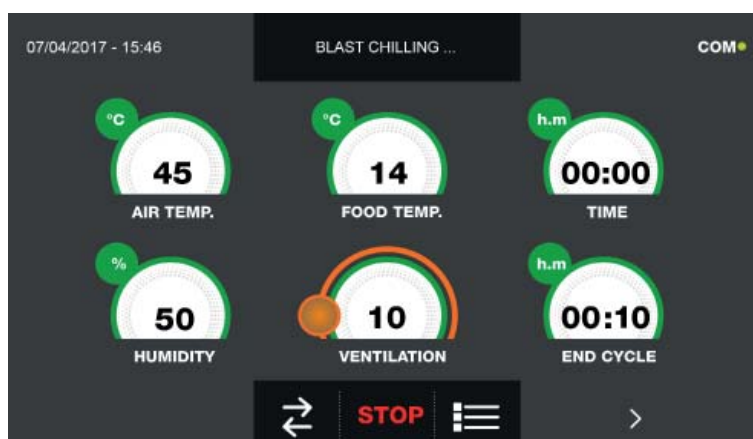

Gdy cykl rozpocznie się, wyświetli się strona z danymi funkcjonowania.

W celu wyświetlenia wykresu temperatury, input/output, listy parametrów lub funkcji multilevel, skonsultować paragraf 15 - CYKLE FUNKCJONOWANIA.

Podczas wykonywania cyklu można zmienić wartość wentylacji, za pomocą poziomów 1 ÷ 10, używając kursora, jak wskazano na rysunku:



Cykl zakończy się po odczytaniu temperatury wewnątrz produktu mniejszej lub równej wstępnie ustawionej temperaturze. O końcu cyklu powiadomi sygnał dźwiękowy, który wyłączy się automatycznie po 60 sekundach. Można dotknąć wyświetlacz, aby wyłączyć alarm. Po zakończeniu cyklu, urządzenie przejdzie do trybu KONSERWOWANIE.

Należy pamiętać, że taki etap można utrzymywać przez maksymalnie 24 godziny.

15.5 - CYKL SPERSONALIZOWANEGO SZYBKIEGO CHŁODZENIA

Cykl CHŁODZENIA służy do schładzania potraw i uzyskania końcowej dodatniej temperatury.

Gdy urządzenie znajduje się w trybie STAND-BY, wcisnąć ikonę włączania, jak wskazano w rozdziale 15.1. Po wejściu na stronę HOME PAGE postępować w następujący sposób:

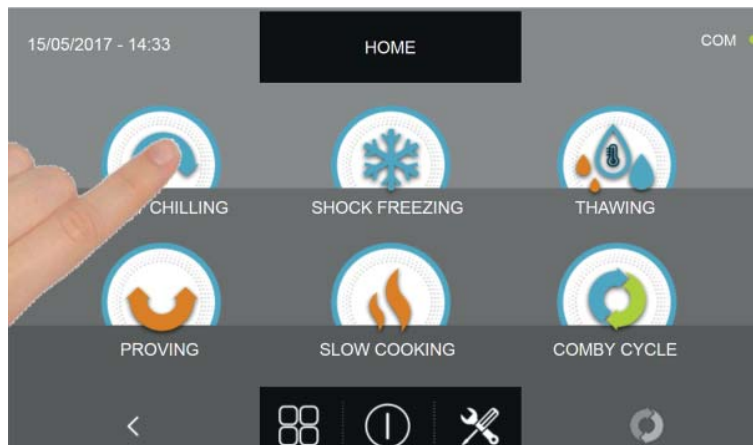

Wcisnąć ikonę CHŁODZENIE, aby wejść do menu wyboru

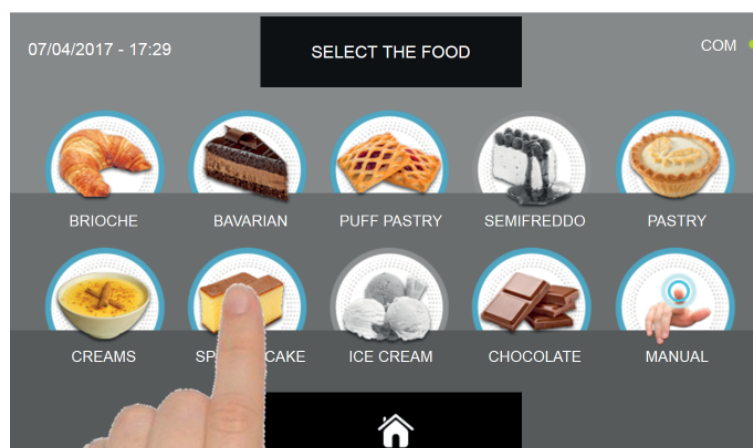

Wybrać jedną z kategorii potraw znajdujących się w menu.



Wybrać ikonę ustawienia cyklu SPERSONALIZOWANEGO

URZĄDZENIE MULTIFUNKCYJNE EVOLUTION

Cykle SPERSONALIZOWANE są dwóch rodzajów:

a - Cykl spersonalizowany na czas (zalecany wybór)

b - Cykl spersonalizowany z sondą temperatury

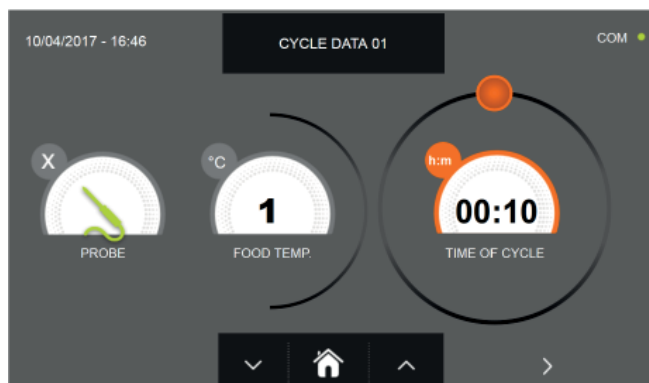

a- Cykl spersonalizowany na czas



b- Cykl spersonalizowany z sondą temperatury

UWAGA: Aby wybrać cykl z sondą temperatury, należy wcisnąć ikonę SONDA; aby wrócić do sekcji czasu, ponownie wcisnąć ikonę SONDA.

Aby ustawić wartości Czasu lub Temperatury, poruszyć kursorem jak wskazano na poniższych zdjęciach:

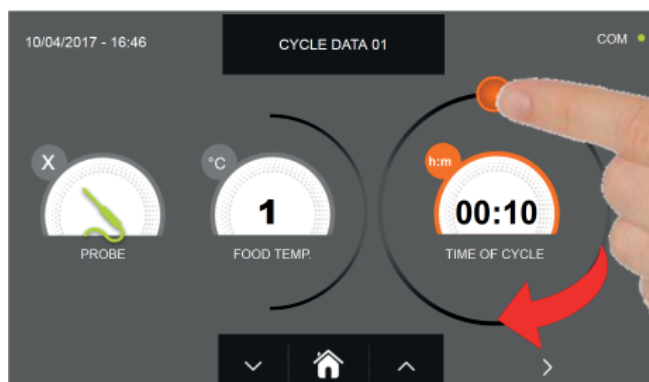

a- Ustawienie trwania cyklu



b- Ustawienie wartości temperatury



Aby dokładnie wyregulować wartości temperatury potrawy i czasu, należy użyć przycisków



- Temperatura potrawy regulacja co $\pm 1^{\circ}\text{C}$
- Czas cyklu regulacja co ± 10 minut

URZĄDZENIE MULTIFUNKCYJNE EVOLUTION



Wcisnąć ikonę



aby wejść na drugą stronę programowania cyklu, wcisnąć ikonę



, aby powrócić do poprzedniej strony

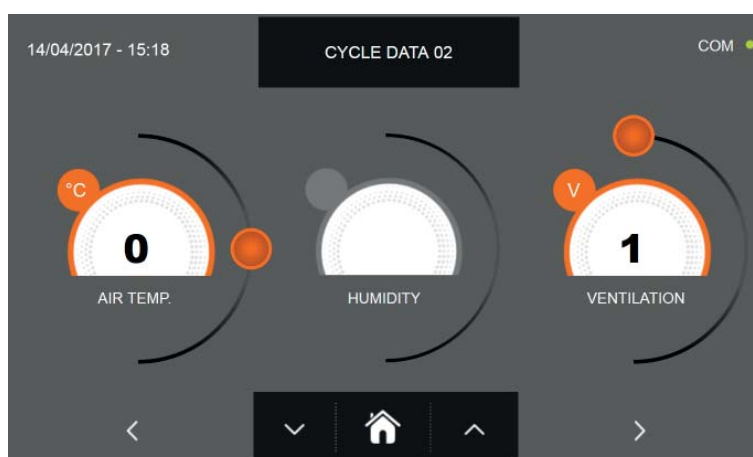

Na drugiej stronie programowania można wyregulować następujące wartości:
Temperatura komory Wentylacja

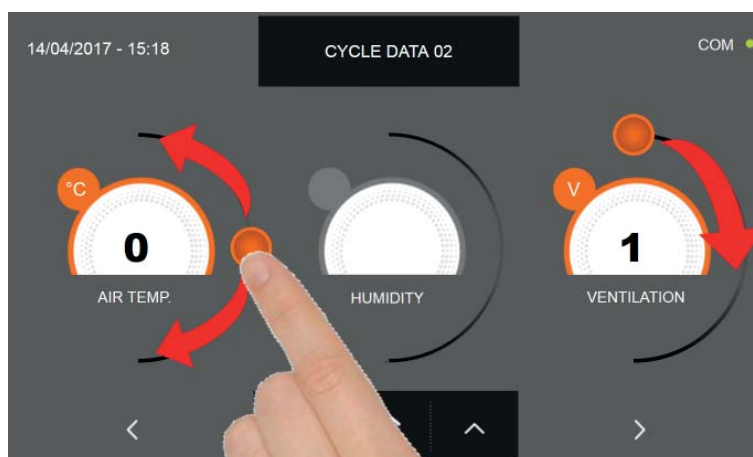



Jak w przypadku wartości ustawionych na pierwszej stronie programowania, wyregulować je za pomocą kursorów, jak

wskazano na rysunku lub wybierając żądane pole i ustawić wartość za pomocą ikon

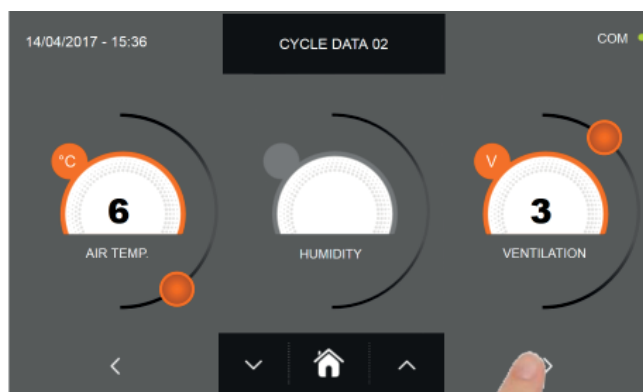

URZĄDZENIE MULTIFUNKCYJNE EVOLUTION



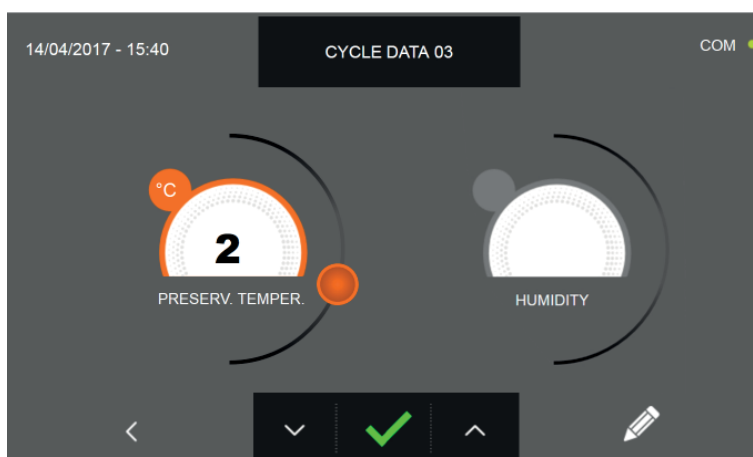

Wcisnąć ikonę  aby wejść na trzecią stronę programowania cyklu, wcisnąć ikonę , aby powrócić do poprzedniej strony



Na trzeciej stronie programowania można wyregulować następujące wartości:
Temperatura konserwowania po zakończeniu cyklu



Jak w przypadku wartości ustawionych na poprzednich stronach programowania, wyregulować je za pomocą kursorów, jak wskazano na rysunku lub wybierając żądane pole i ustawić wartość za pomocą ikon  i 



Wcisnąć ikonę  aby zapisać nazwę spersonalizowanego cyklu i umożliwić jego użycie w przyszłości.

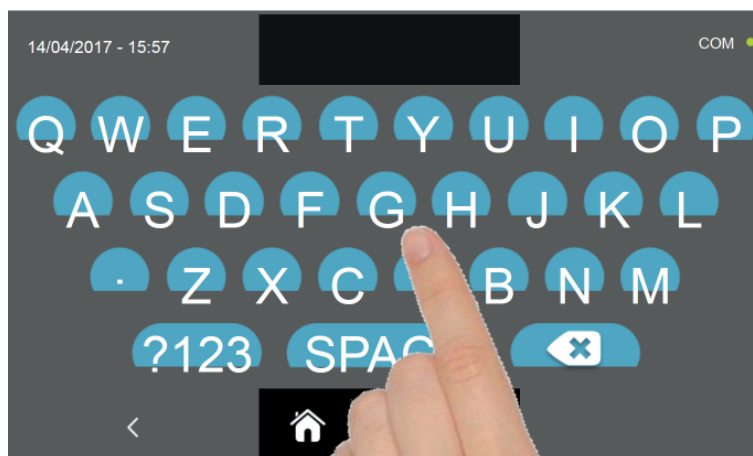

Za pomocą klawiatury wpisać nazwę cyklu, następnie wcisnąć ikonę , aby wrócić do strony programowania cyklu.

Aby wykasować ustawiony właśnie cykl, przed jego uruchomieniem wcisnąć ikonę .

URZĄDZENIE MULTIFUNKCYJNE EVOLUTION



Jeżeli wybrano spersonalizowany cykl na czas, po wciśnięciu ikony  wyświetli się strona z danymi funkcjonowania. W celu wyświetlenia wykresu temperatury, input/output, listy parametrów lub funkcji multilevel, skonsultować paragraf 15 - CYKLE FUNKCJONOWANIA.

Cykl zakończy się po upływie ustawionego czasu. O końcu cyklu powiadomi sygnał dźwiękowy, który wyłączy się automatycznie po 60 sekundach. Można dotknąć wyświetlacz, aby wyłączyć alarm. Po zakończeniu cyklu, urządzenie przejdzie do trybu KONSERWOWANIE.

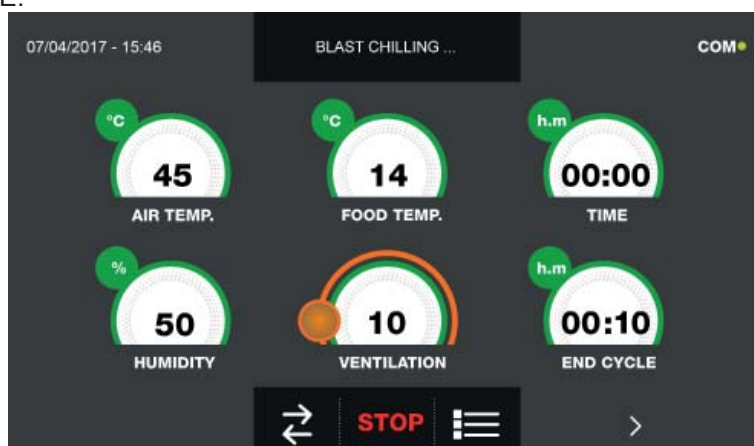

Jeżeli natomiast wybrano spersonalizowany cykl z sondą temperatury, po wciśnięciu ikony  pojawi się żądanie wprowadzenia sondy potrawy. W celu wyświetlenia wykresu temperatury, input/output, listy parametrów lub funkcji multilevel, skonsultować paragraf 15 - CYKLE FUNKCJONOWANIA.

Podczas wykonywania cyklu można zmienić wartość wentylacji, za pomocą poziomów 1 ÷ 10, używając kursora, jak wskazano na rysunku:



Po włożeniu sondy potrawy i, gdy urządzenie wykryje jej rzeczywiste włożenie rozpocznie się cykl i pojawi się strona z danymi funkcjonowania. Cykl zakończy się po odczytaniu temperatury wewnątrz produktu mniejszej lub równej ustawionej temperaturze. O końcu cyklu powiadomi sygnał dźwiękowy, który wyłączy się automatycznie po 60 sekundach. Można dotknąć wyświetlacz, aby wyłączyć alarm. Po zakończeniu cyklu, urządzenie przejdzie do trybu KONSERWOWANIE.

Należy pamiętać, że etap konserwowania można utrzymywać przez maksymalnie 24 godziny.

15.6 - CYKL RĘCZNEGO SZYBKIEGO CHŁODZENIA

Cykl CHŁODZENIA służy do schładzania potraw i uzyskania końcowej dodatniej temperatury.

Gdy urządzenie znajduje się w trybie STAND-BY, wcisnąć przycisk włączania, jak wskazano w rozdziale 15.1. Po wejściu na stronę HOME PAGE postępować w następujący sposób:

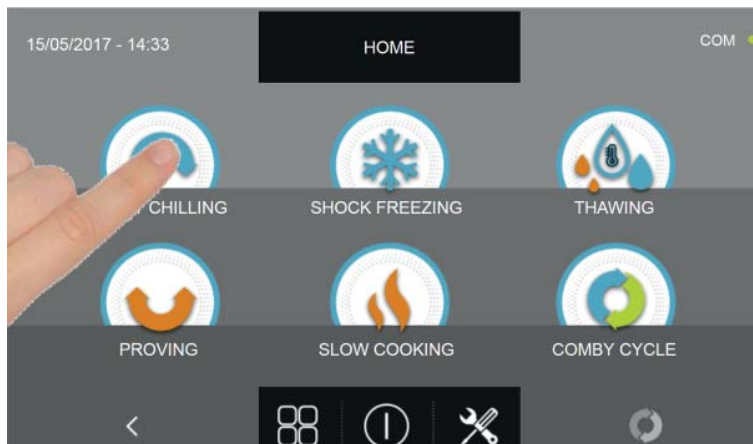

Wcisnąć ikonę CHŁODZENIE, aby wejść do menu wyboru

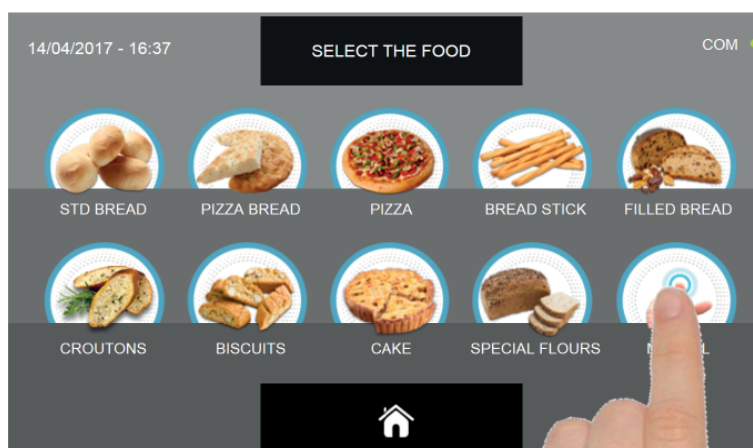

Wybrać ikonę Ręczny

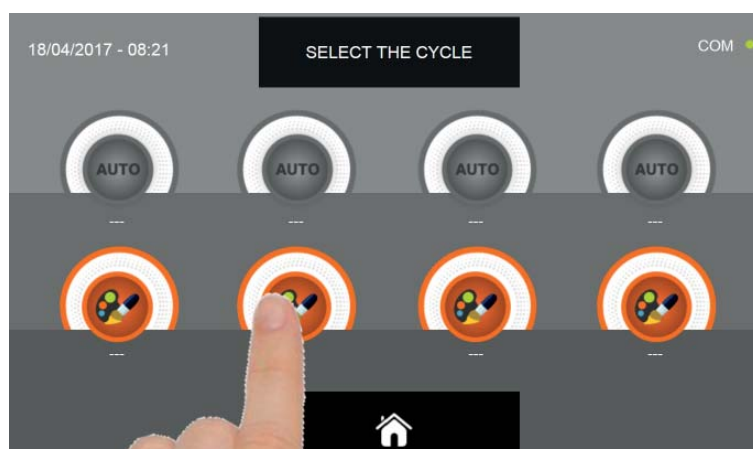

Wybrać ikonę ustawienia cyklu SPERSONALIZOWANEGO

UWAGA: CYKLE AUTOMATYCZNE SĄ NIEAKTYWNE

URZĄDZENIE MULTIFUNKCYJNE EVOLUTION

Cykl RĘCZNY można uruchomić na dwa sposoby:

a - Cykl ręczny na czas (zalecany wybór)

b - Cykl ręczny z sondą temperatury

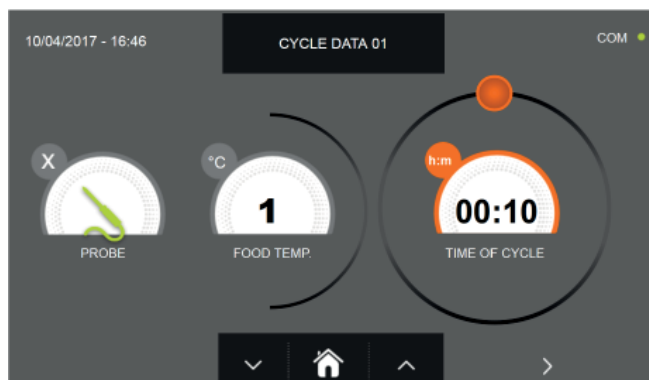

a- Cykl ręczny na czas

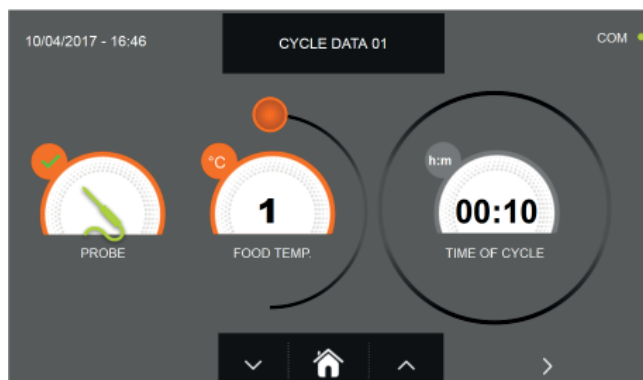

b- Cykl ręczny z sondą temperatury

UWAGA: Aby wybrać cykl z sondą temperatury, należy wcisnąć ikonę SONDA; aby wrócić do sekcji czasu, ponownie wcisnąć ikonę SONDA.

Aby ustawić wartości Czasu lub Temperatury, poruszyć kursorem jak wskazano na poniższych zdjęciach:

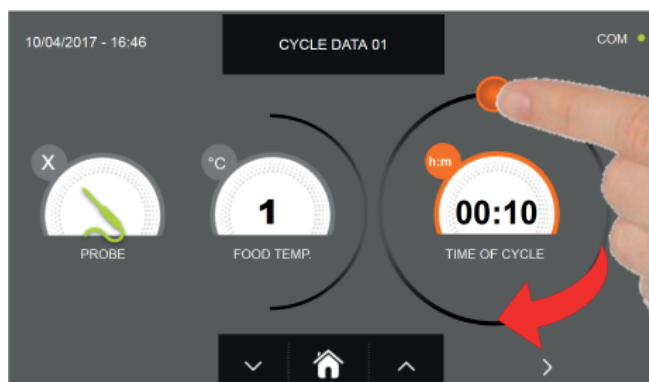

a- Ustawienie trwania cyklu



b- Ustawienie żądanej wartości temperatury

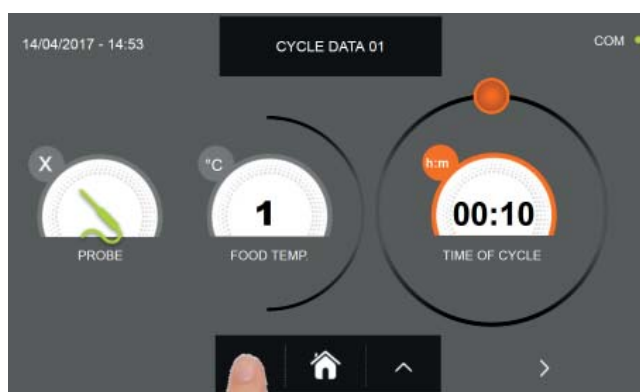

Aby dokładnie wyregulować wartości temperatury potrawy i czasu, należy użyć przycisków



- Temperatura potrawy regulacja co $\pm 1^{\circ}\text{C}$
- Czas cyklu regulacja co ± 10 minut

URZĄDZENIE MULTIFUNKCYJNE EVOLUTION

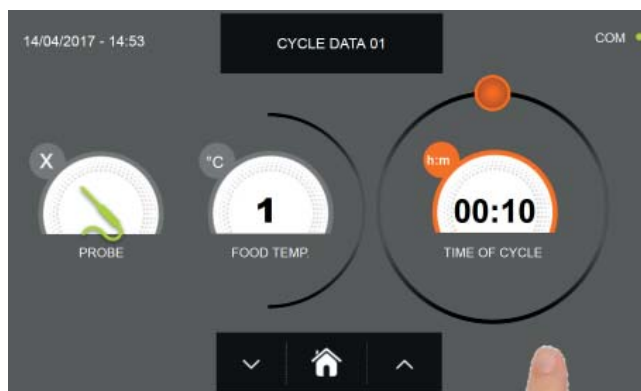

Wcisnąć ikonę



aby wejść na drugą stronę programowania cyklu, wcisnąć ikonę



, aby powrócić do poprzedniej strony

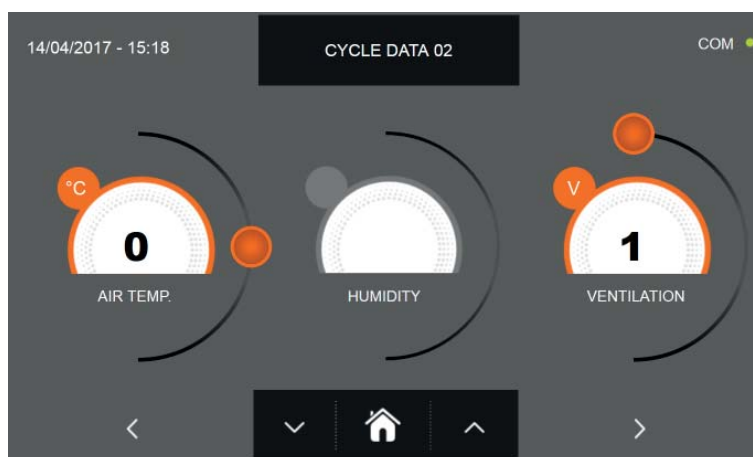

Na drugiej stronie programowania można wyregulować następujące wartości:
Temperatura komory Wentylacja

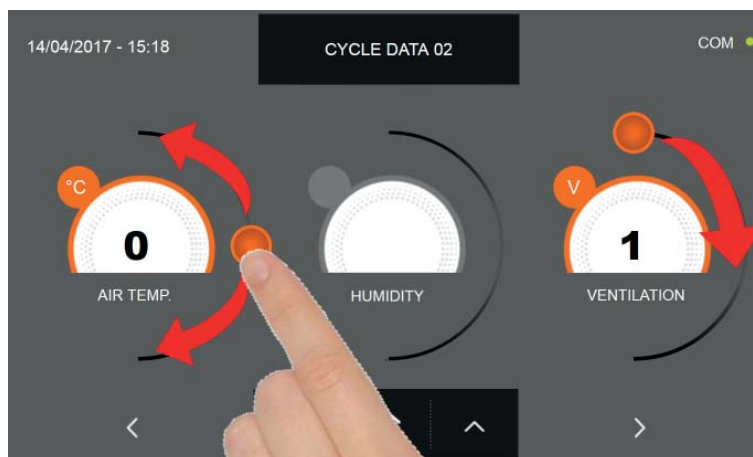

Jak w przypadku wartości ustawionych na pierwszej stronie programowania, wyregulować je za pomocą kursorów, jak

wskazano na rysunku lub wybierając żądane pole i ustawić wartość za pomocą ikon



i

URZĄDZENIE MULTIFUNKCYJNE EVOLUTION

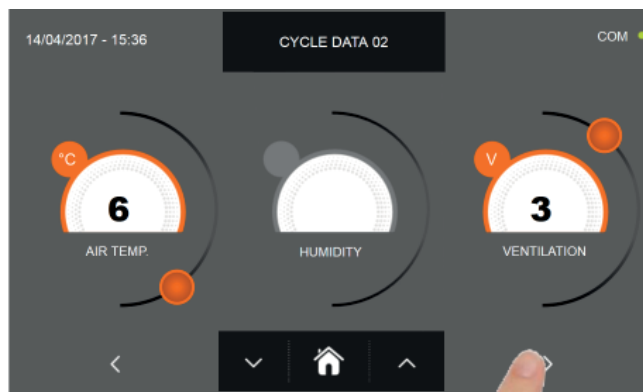

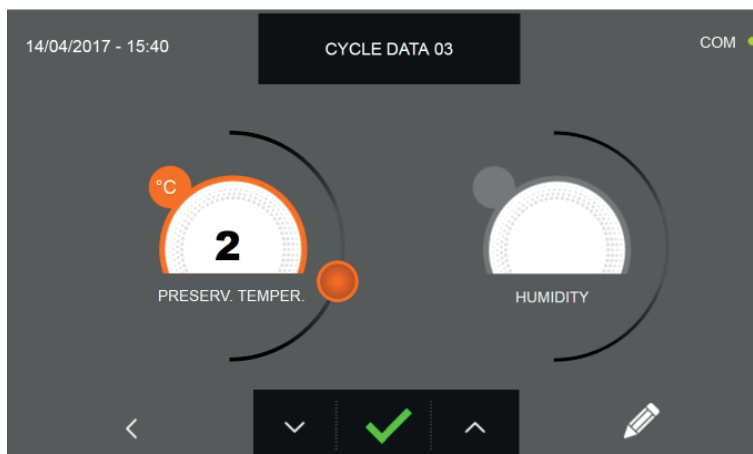

Wcisnąć ikonę  aby wejść na trzecią stronę programowania cyklu, wcisnąć ikonę , aby powrócić do poprzedniej strony



Na trzeciej stronie programowania można wyregulować następujące wartości:
Temperatura konserwowania po zakończeniu cyklu





Jak w przypadku wartości ustawionych na poprzednich stronach programowania, wyregulować je za pomocą kursorów, jak wskazano na rysunku lub wybierając żądane pole i ustawić wartość za pomocą ikon  i 



Wcisnąć ikonę  aby zapisać nazwę spersonalizowanego cyklu i umożliwić jego użycie w przyszłości.



Za pomocą klawiatury wpisać nazwę cyklu, następnie wcisnąć ikonę , aby wrócić do strony programowania cyklu.

Aby wykasować ustawiony właśnie cykl, przed jego uruchomieniem wcisnąć ikonę .

URZĄDZENIE MULTIFUNKCYJNE EVOLUTION



Jeżeli wybrano cykl ręczny na czas, po wciśnięciu ikony  wyświetli się strona z danymi funkcjonowania. W celu wyświetlenia wykresu temperatury, input/output, listy parametrów lub funkcji multilevel, skonsultować paragraf 15 - CYKLE FUNKCJONOWANIA.

Cykl zakończy się po upływie ustawionego czasu. O końcu cyklu powiadomi sygnał dźwiękowy, który wyłączy się automatycznie po 60 sekundach. Można dotknąć wyświetlacz, aby wyłączyć alarm. Po zakończeniu cyklu, urządzenie przejdzie do trybu KONSERWOWANIE.

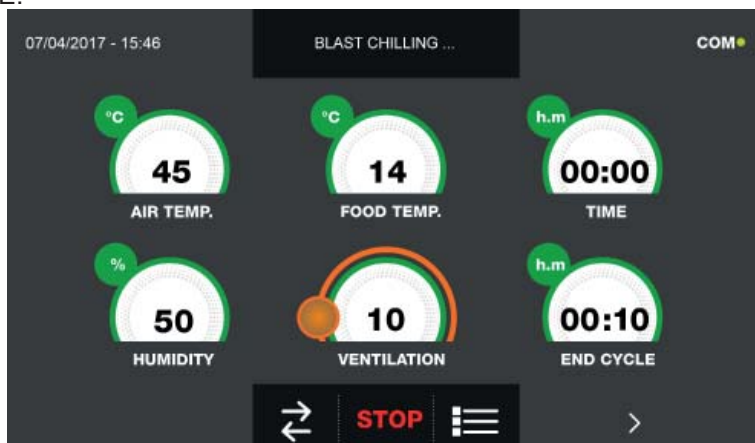

Jeżeli natomiast wybrano ręczny cykl z sondą temperatury, po wciśnięciu ikony  pojawi się żądanie wprowadzenia sondy potrawy.

W celu wyświetlenia wykresu temperatury, input/output, listy parametrów lub funkcji multilevel, skonsultować paragraf 15 - CYKLE FUNKCJONOWANIA.

Podczas wykonywania cyklu można zmienić wartość wentylacji, za pomocą poziomów 1 ÷ 10, używając kursora, jak wskazano na rysunku:



Po włożeniu sondy potrawy i, gdy urządzenie wykryje jej rzeczywiste włożenie rozpocznie się cykl i pojawi się strona z danymi funkcjonowania. Cykl zakończy się po odczytaniu temperatury wewnątrz produktu mniejszej lub równej ustawionej temperaturze. O końcu cyklu powiadomi sygnał dźwiękowy, który wyłączy się automatycznie po 60 sekundach. Można dotknąć wyświetlacz, aby wyłączyć alarm. Po zakończeniu cyklu, urządzenie przejdzie do trybu KONSERWOWANIE.

Należy pamiętać, że etap konserwowania można utrzymywać przez maksymalnie 24 godziny.

15.7 - TRYB AUTOMATYCZNEGO SZOKOWEGO ZAMRAŻANIA

Cykl ZAMRAŻANIA służy do zamrożenia potraw i uzyskania końcowej ujemnej temperatury produktu.

Gdy urządzenie znajduje się w trybie STAND-BY, wcisnąć przycisk włączania, jak wskazano w rozdziale 15.1. Po wejściu na stronę HOME PAGE postępować w następujący sposób:

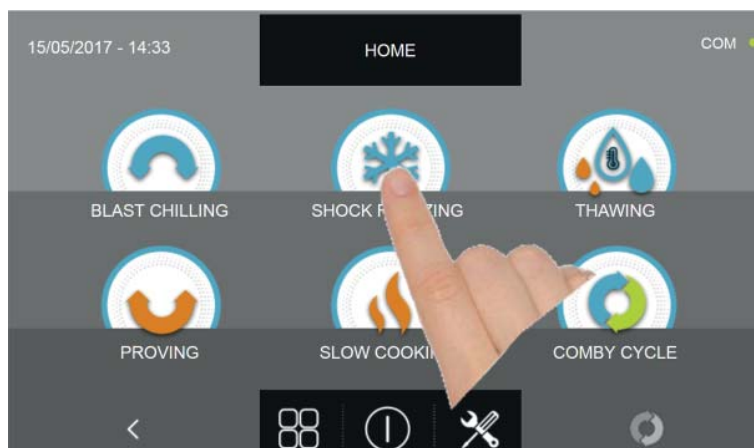

Wcisnąć ikonę ZAMRAŻANIA, aby wejść do menu wyboru

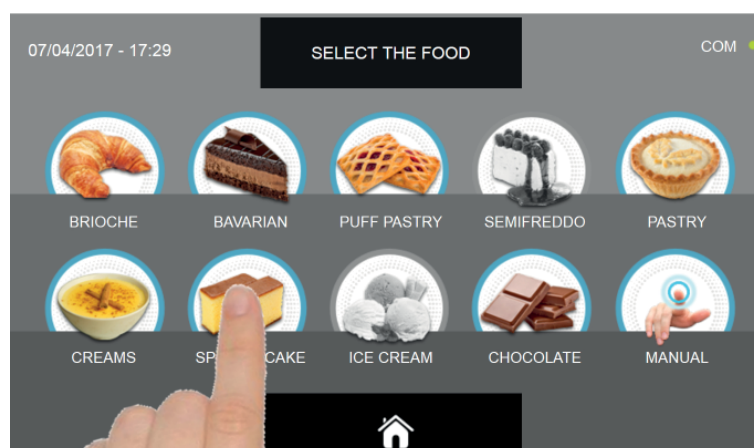

Wybrać jedną z kategorii potraw znajdujących się w menu.



Wybrać zieloną ikonę (AUTO) odnoszącą się do wybranej potrawy

URZĄDZENIE MULTIFUNKCYJNE EVOLUTION

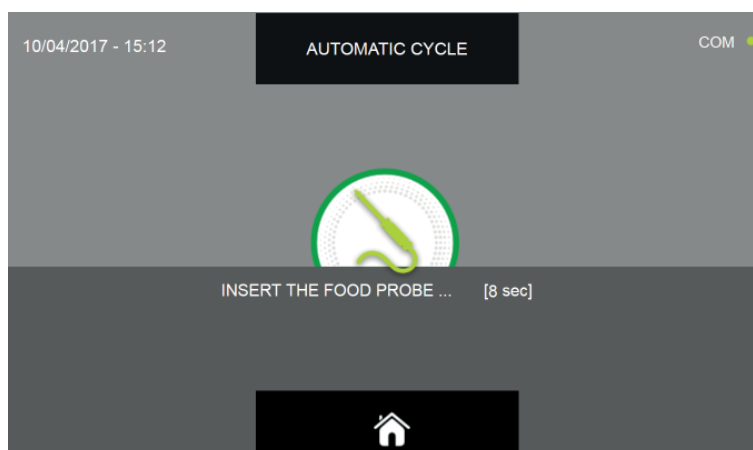

Po wybraniu potrawy następuje żądanie włożenia sondy punktowej.
Po wykryciu sondy, cykl uaktywnia się automatycznie

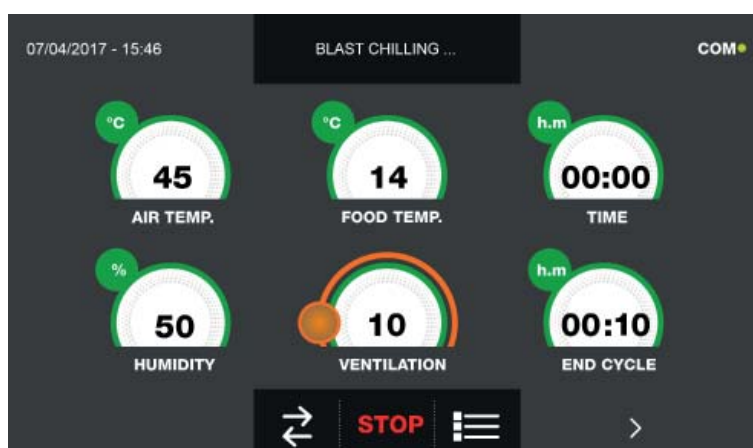

Gdy cykl rozpocznie się, wyświetli się strona z danymi funkcjonowania.

W celu wyświetlenia wykresu temperatury, input/output, listy parametrów lub funkcji multilevel, skonsultować paragraf 15 - CYKLE FUNKCJONOWANIA.

Podczas wykonywania cyklu można zmienić wartość wentylacji, za pomocą poziomów 1 ÷ 10, używając kursora, jak wskazano na rysunku:



Cykl zakończy się po odczytaniu temperatury wewnątrz produktu mniejszej lub równej wstępnie ustawionej temperaturze. O końcu cyklu powiadomi sygnał dźwiękowy, który wyłączy się automatycznie po 60 sekundach. Można dotknąć wyświetlacz, aby wyłączyć alarm. Po zakończeniu cyklu, urządzenie przejdzie do trybu KONSERWOWANIE.

Należy pamiętać, że taki etap można utrzymywać przez maksymalnie 24 godziny.

15.8 - CYKL SPERSONALIZOWANEGO SZOKOWEGO ZAMRAŻANIA

Cykl ZAMRAŻANIA służy do zamrożenia potraw i uzyskania końcowej ujemnej temperatury produktu.

Gdy urządzenie znajduje się w trybie STAND-BY, wcisnąć ikonę włączania, jak wskazano w rozdziale 15.1. Po wejściu na stronę HOME PAGE postępować w następujący sposób:

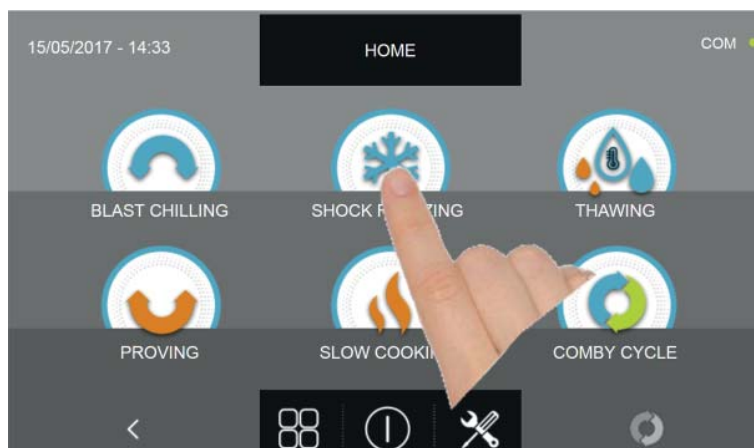

Wcisnąć ikonę ZAMRAŻANIA, aby wejść do menu wyboru

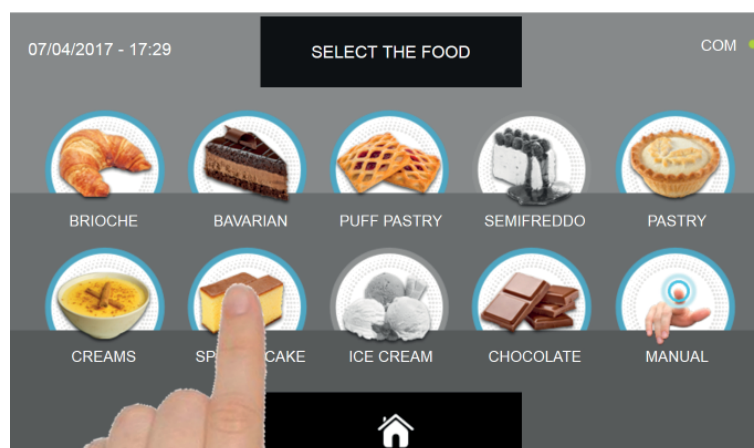

Wybrać jedną z kategorii potraw znajdujących się w menu.



Wybrać ikonę ustawienia cyklu SPERSONALIZOWANEGO

URZĄDZENIE MULTIFUNKCYJNE EVOLUTION

Cykle SPERSONALIZOWANE są dwóch rodzajów:

a - Cykl spersonalizowany na czas (zalecany wybór)

b - Cykl spersonalizowany z sondą temperatury

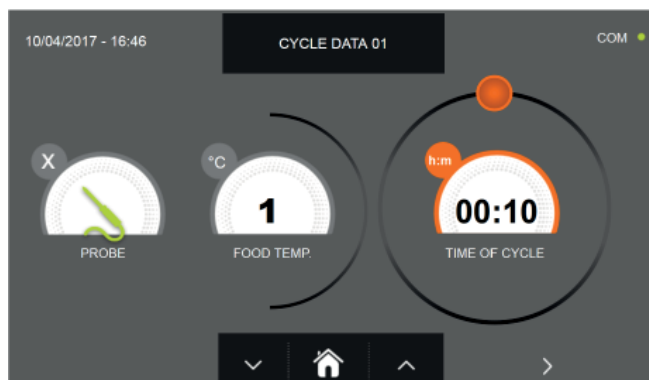

a- Cykl spersonalizowany na czas

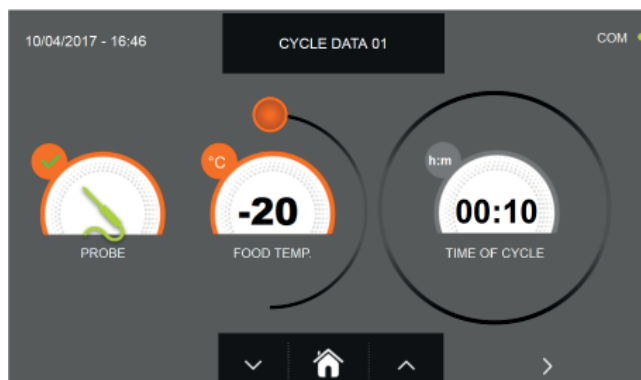

b- Cykl spersonalizowany z sondą temperatury

UWAGA: Aby wybrać cykl z sondą temperatury, należy wcisnąć ikonę SONDA; aby wrócić do sekcji czasu, ponownie wcisnąć ikonę SONDA.

Aby ustawić wartości Czasu lub Temperatury, poruszyć kursorem jak wskazano na poniższych zdjęciach:

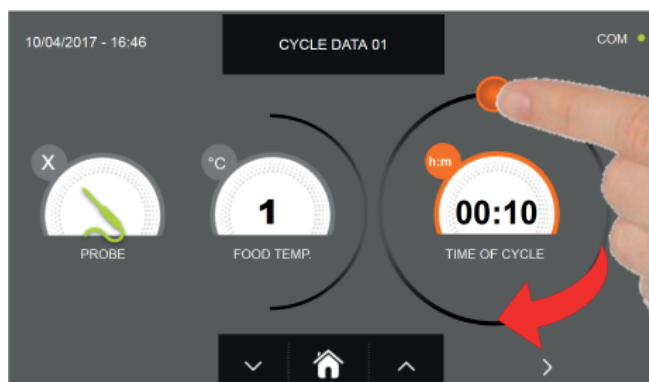

a- Ustawienie trwania cyklu



b- Ustawienie wartości temperatury



Aby dokładnie wyregulować wartości temperatury potrawy i czasu, należy użyć przycisków



- Temperatura potrawy regulacja co $\pm 1^{\circ}\text{C}$
- Czas cyklu regulacja co ± 10 minut

URZĄDZENIE MULTIFUNKCYJNE EVOLUTION



Wcisnąć ikonę



aby wejść na drugą stronę programowania cyklu, wcisnąć ikonę



, aby powrócić do poprzedniej strony

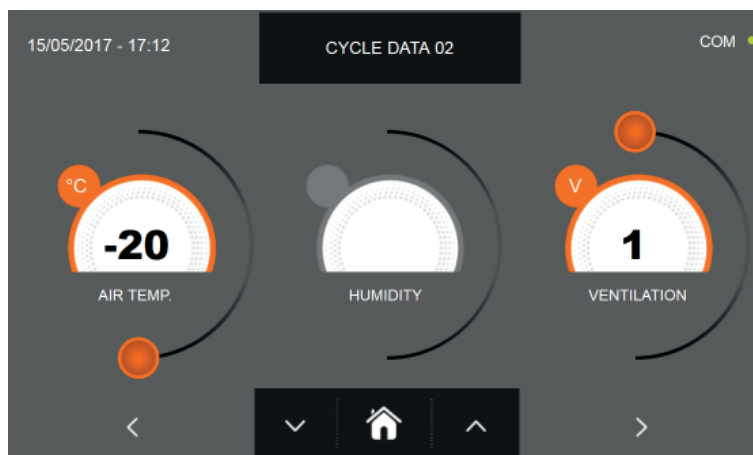

Na drugiej stronie programowania można wyregulować następujące wartości:
Temperatura komory Wentylacja

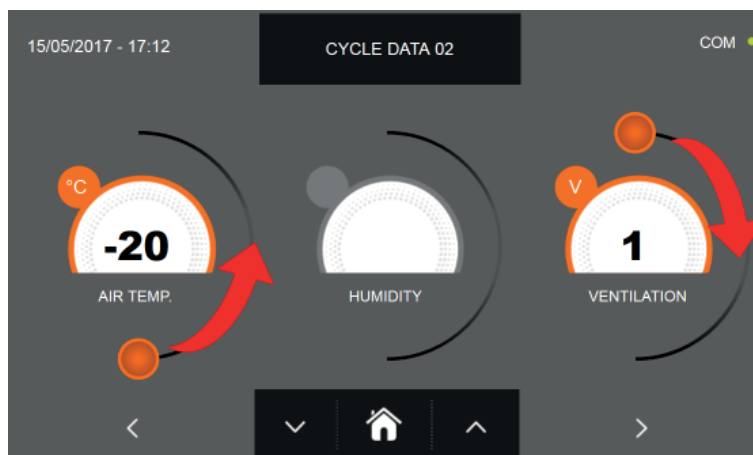



Jak w przypadku wartości ustawionych na pierwszej stronie programowania, wyregulować je za pomocą kursorów, jak

wskazano na rysunku lub wybierając żądane pole i ustawić wartość za pomocą ikon

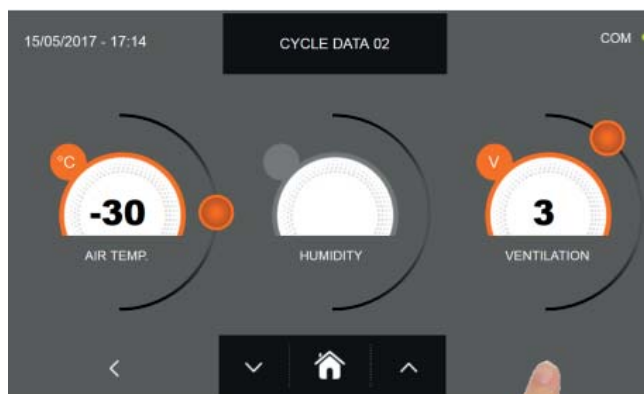

URZĄDZENIE MULTIFUNKCYJNE EVOLUTION



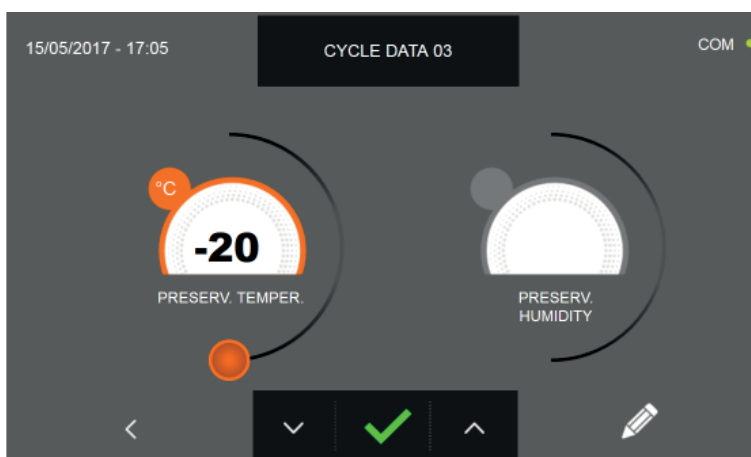

Wcisnąć ikonę  aby wejść na trzecią stronę programowania cyklu, wcisnąć ikonę , aby powrócić do poprzedniej strony

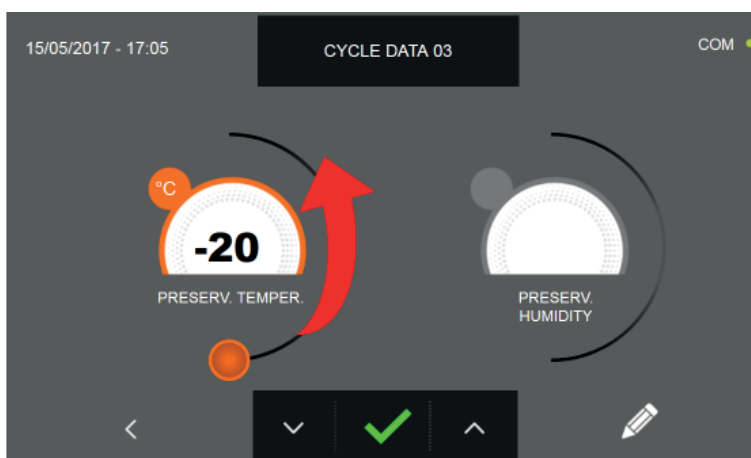

Na trzeciej stronie programowania można wyregulować następujące wartości:
Temperatura konserwowania po zakończeniu cyklu



Jak w przypadku wartości ustawionych na poprzednich stronach programowania, wyregulować je za pomocą kursora, jak wskazano na rysunku lub ustawić wartość za pomocą ikon  i 

URZĄDZENIE MULTIFUNKCYJNE EVOLUTION



Wcisnąć ikonę  aby zapisać nazwę spersonalizowanego cyklu i umożliwić jego użycie w przyszłości.



Za pomocą klawiatury wpisać nazwę cyklu, następnie wcisnąć ikonę , aby wrócić do strony programowania cyklu.

Aby wykasować ustawiony właśnie cykl, przed jego uruchomieniem wcisnąć ikonę 

URZĄDZENIE MULTIFUNKCYJNE EVOLUTION



Jeżeli wybrano spersonalizowany cykl na czas, po wciśnięciu ikony  wyświetli się strona z danymi funkcjonowania. W celu wyświetlenia wykresu temperatury, input/output, listy parametrów lub funkcji multilevel, skonsultować paragraf 15 - CYKLE FUNKCJONOWANIA.

Cykl zakończy się po upływie ustawionego czasu. O końcu cyklu powiadomi sygnał dźwiękowy, który wyłączy się automatycznie po 60 sekundach. Można dotknąć wyświetlacz, aby wyłączyć alarm. Po zakończeniu cyklu, urządzenie przejdzie do trybu KONSERWOWANIE.

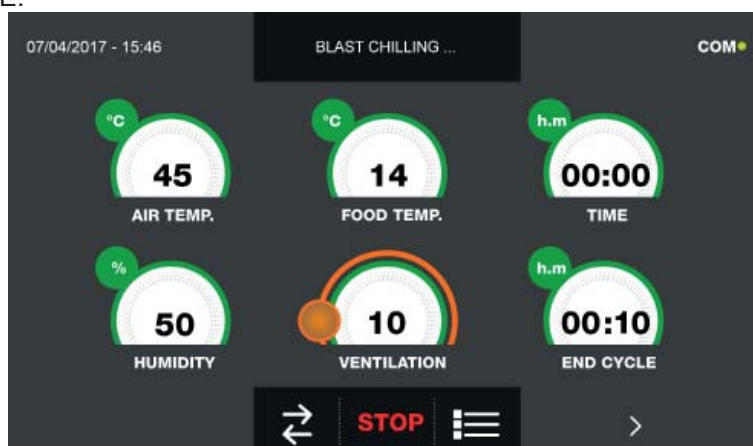

Jeżeli natomiast wybrano spersonalizowany cykl z sondą temperatury, po wciśnięciu ikony  pojawi się żądanie wprowadzenia sondy potrawy. W celu wyświetlenia wykresu temperatury, input/output, listy parametrów lub funkcji multilevel, skonsultować paragraf 15 - CYKLE FUNKCJONOWANIA.

Podczas wykonywania cyklu można zmienić wartość wentylacji, za pomocą poziomów 1 ÷ 10, używając kursora, jak wskazano na rysunku:



Po włożeniu sondy potrawy i, gdy urządzenie wykryje jej rzeczywiste włożenie rozpocznie się cykl i pojawi się strona z danymi funkcjonowania. Cykl zakończy się po odczytaniu temperatury wewnątrz produktu mniejszej lub równej ustawionej temperaturze. O końcu cyklu powiadomi sygnał dźwiękowy, który wyłączy się automatycznie po 60 sekundach. Można dotknąć wyświetlacz, aby wyłączyć alarm. Po zakończeniu cyklu, urządzenie przejdzie do trybu KONSERWOWANIE.

Należy pamiętać, że etap konserwowania można utrzymywać przez maksymalnie 24 godziny.

15.9 - CYKL RĘCZNEGO SZOKOWEGO ZAMRAŻANIA

Cykl ZAMRAŻANIA służy do zamrożenia potraw i uzyskania końcowej ujemnej temperatury produktu.

Gdy urządzenie znajduje się w trybie STAND-BY, wcisnąć ikonę włączania, jak wskazano w rozdziale 15.1. Po wejściu na stronę HOME PAGE postępować w następujący sposób:

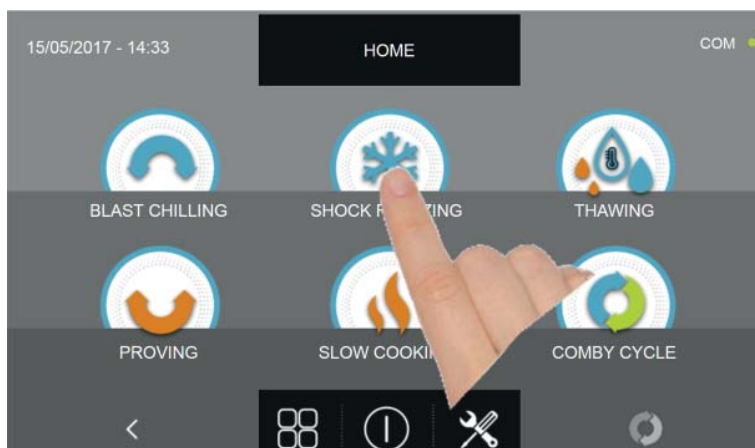

Wcisnąć ikonę ZAMRAŻANIA, aby wejść do menu wyboru

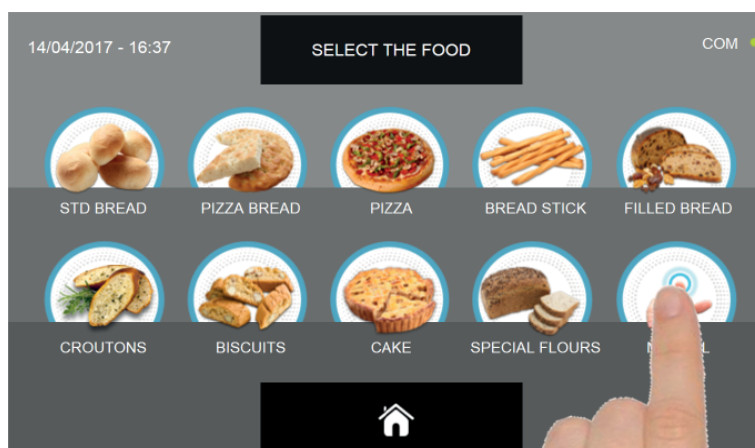

Wybrać ikonę Ręczny

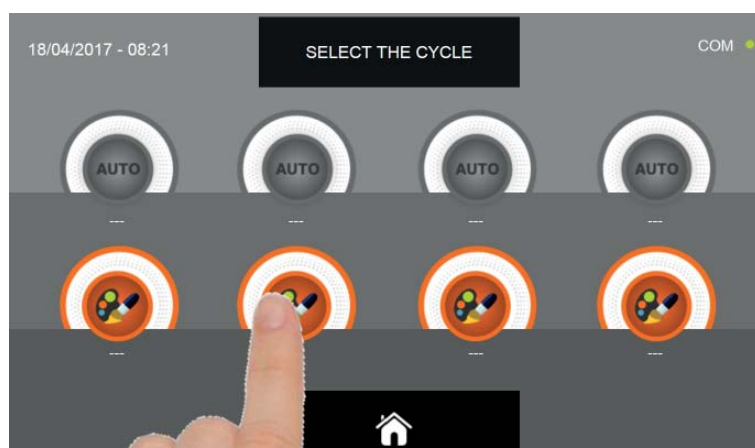

Wybrać ikonę ustawienia cyklu SPERSONALIZOWANEGO

UWAGA: CYKLE AUTOMATYCZNE SĄ NIEAKTYWNE

URZĄDZENIE MULTIFUNKCYJNE EVOLUTION

Cykle RĘCZNE są dwóch rodzajów:

a - Cykl ręczny na czas (zalecany wybór)

b - Cykl ręczny z sondą temperatury

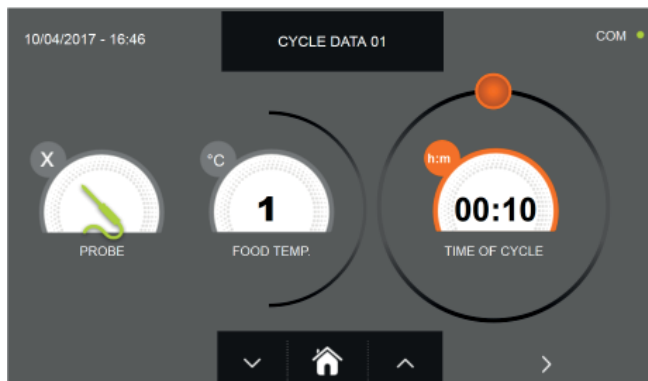

a- Cykl ręczny na czas

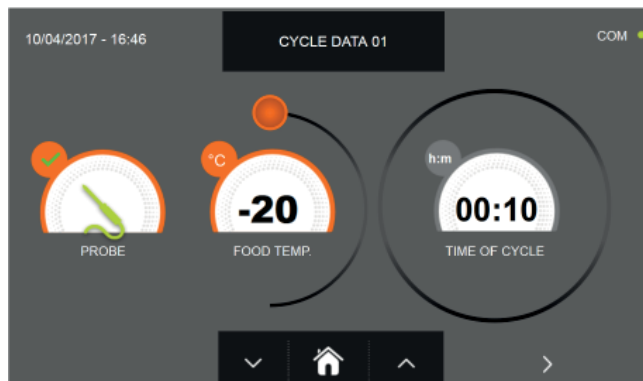

b- Cykl ręczny z sondą temperatury

UWAGA: Aby wybrać cykl z sondą temperatury, należy wcisnąć ikonę SONDA; aby wrócić do sekcji czasu, ponownie wcisnąć ikonę SONDA.

Aby ustawić wartości Czasu lub Temperatury, poruszyć kursorem jak wskazano na poniższych zdjęciach:



a- Ustawienie trwania cyklu



b- Ustawienie wartości temperatury



Aby dokładnie wyregulować wartości temperatury potrawy i czasu, należy użyć przycisków



- Temperatura potrawy regulacja co $\pm 1^{\circ}\text{C}$
- Czas cyklu regulacja co ± 10 minut

URZĄDZENIE MULTIFUNKCYJNE EVOLUTION

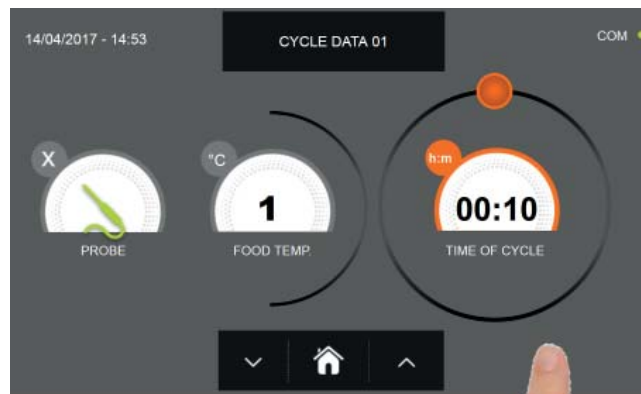

Wcisnąć ikonę



aby wejść na drugą stronę programowania cyklu, wcisnąć ikonę



, aby powrócić do poprzedniej strony

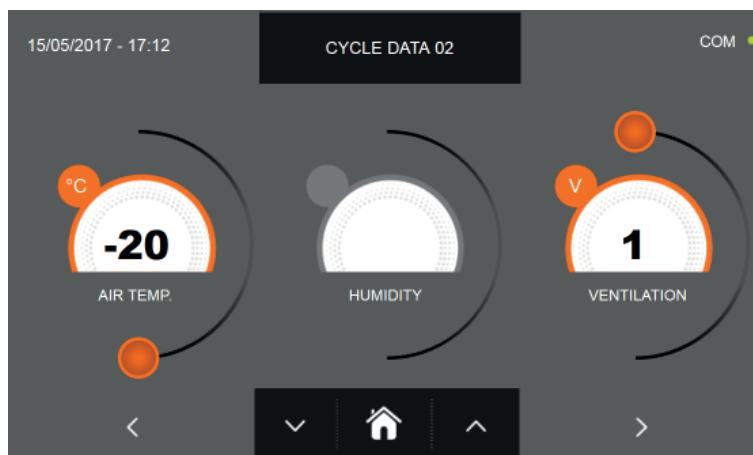

Na drugiej stronie programowania można wyregulować następujące wartości:
Temperatura komory Wentylacja

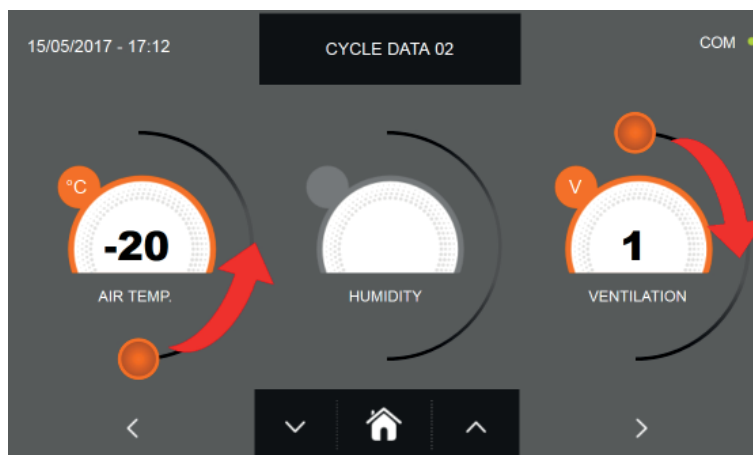



Jak w przypadku wartości ustawionych na pierwszej stronie programowania, wyregulować je za pomocą kursorów, jak

wskazano na rysunku lub wybierając żądane pole i ustawić wartość za pomocą ikon

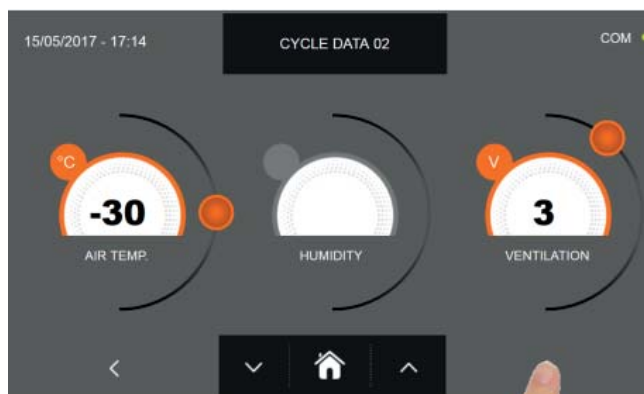

URZĄDZENIE MULTIFUNKCYJNE EVOLUTION



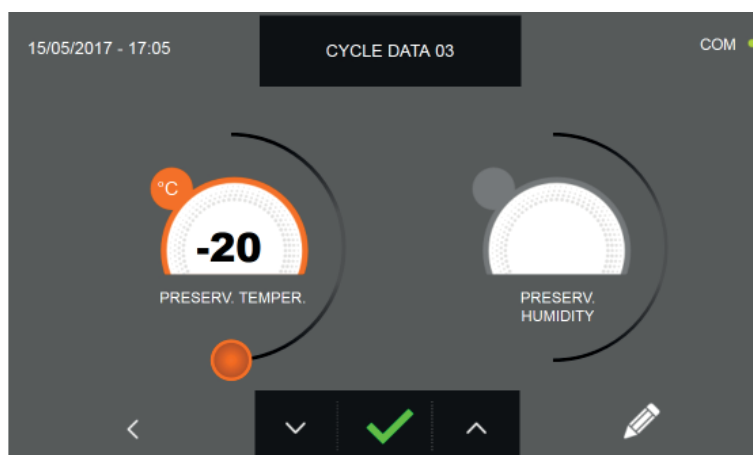

Wcisnąć ikonę  aby wejść na trzecią stronę programowania cyklu, wcisnąć ikonę , aby powrócić do poprzedniej strony

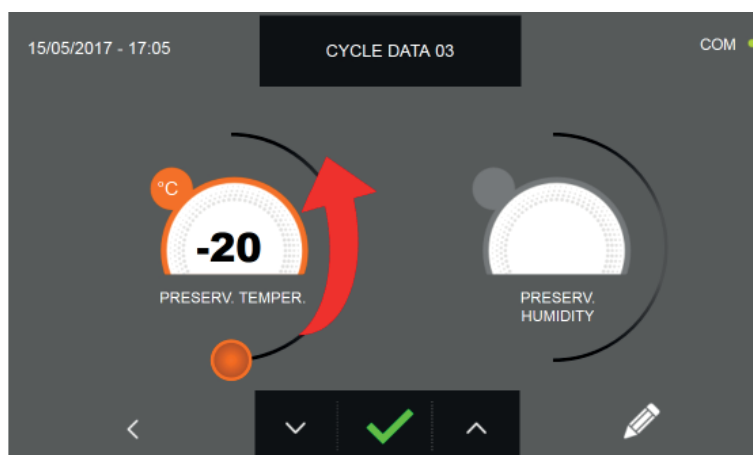

Na trzeciej stronie programowania można wyregulować następujące wartości:
Temperatura konserwowania po zakończeniu cyklu



Jak w przypadku wartości ustawionych na poprzednich stronach programowania, wyregulować je za pomocą kursora, jak wskazano na rysunku lub ustawić wartość za pomocą ikon  i 

URZĄDZENIE MULTIFUNKCYJNE EVOLUTION



Wcisnąć ikonę  aby zapisać nazwę spersonalizowanego cyklu i umożliwić jego użycie w przyszłości.

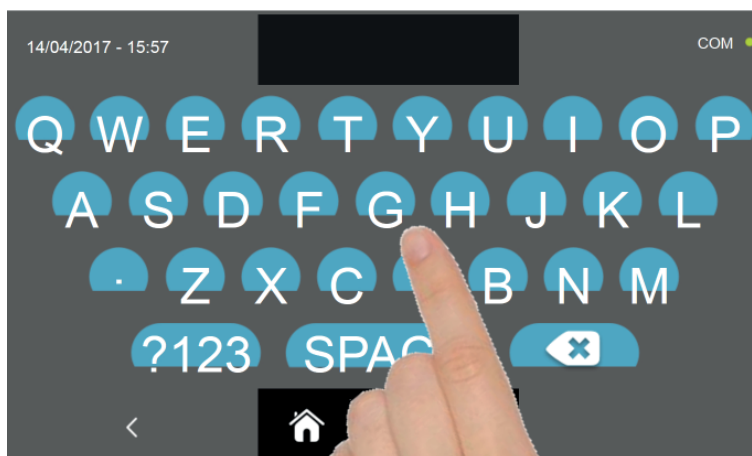

Za pomocą klawiatury wpisać nazwę cyklu, następnie wcisnąć ikonę , aby wrócić do strony programowania cyklu.

Aby wykasować ustawiony właśnie cykl, przed jego uruchomieniem wcisnąć ikonę 

URZĄDZENIE MULTIFUNKCYJNE EVOLUTION



Jeżeli wybrano ręczny cykl na czas, po wciśnięciu ikony  wyświetli się strona z danymi funkcjonowania. W celu wyświetlenia wykresu temperatury, input/output, listy parametrów lub funkcji multilevel, skonsultować paragraf 15 - CYKLE FUNKCJONOWANIA.

Cykl zakończy się po upływie ustawionego czasu. O końcu cyklu powiadomi sygnał dźwiękowy, który wyłączy się automatycznie po 60 sekundach. Można dotknąć wyświetlacz, aby wyłączyć alarm.. Po zakończeniu cyklu, urządzenie przejdzie do trybu KONSERWOWANIE.

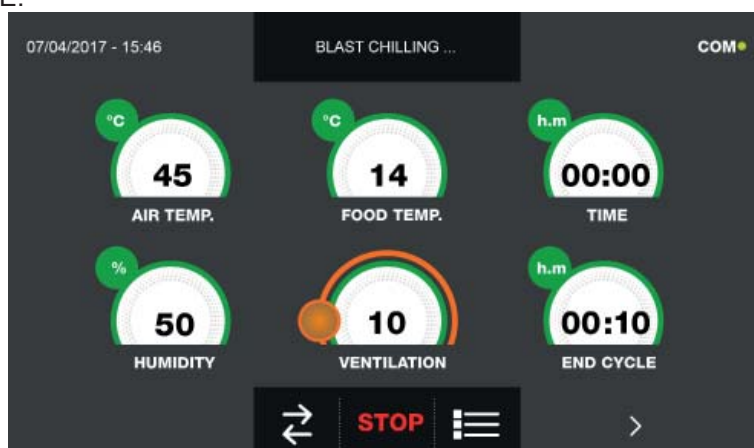

Jeżeli natomiast wybrano ręczny cykl z sondą temperatury, po wciśnięciu ikony  pojawi się żądanie wprowadzenia sondy potrawy.

W celu wyświetlenia wykresu temperatury, input/output, listy parametrów lub funkcji multilevel, skonsultować paragraf 15 - CYKLE FUNKCJONOWANIA.

Podczas wykonywania cyklu można zmienić wartość wentylacji, za pomocą poziomów 1 ÷ 10, używając kursora, jak wskazano na rysunku:



Po włożeniu sondy potrawy i, gdy urządzenie wykryje jej rzeczywiste włożenie rozpocznie się cykl i pojawi się strona z danymi funkcjonowania. Cykl zakończy się po odczytaniu temperatury wewnątrz produktu mniejszej lub równej ustawionej temperaturze. O końcu cyklu powiadomi sygnał dźwiękowy, który wyłączy się automatycznie po 60 sekundach. Można dotknąć wyświetlacz, aby wyłączyć alarm. Po zakończeniu cyklu, urządzenie przejdzie do trybu KONSERWOWANIE.

Należy pamiętać, że etap konserwowania można utrzymywać przez maksymalnie 24 godziny.

15.10 - CYKL AUTOMATYCZNEGO ROZMRAŻANIA

Funkcją cyklu ROZMRAŻANIA jest doprowadzenie produktu do temperatury ujemnej lub temperatury dodatniej.

Gdy urządzenie znajduje się w trybie STAND-BY, wcisnąć przycisk włączania, jak wskazano w rozdziale 15.1. Po wejściu na stronę HOME PAGE postępować w następujący sposób:

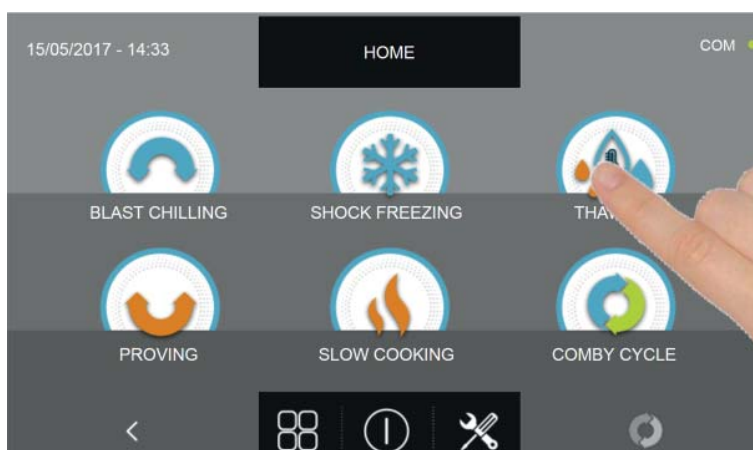

Wcisnąć ikonę ROZMRAŻANIE, aby wejść do menu wyboru

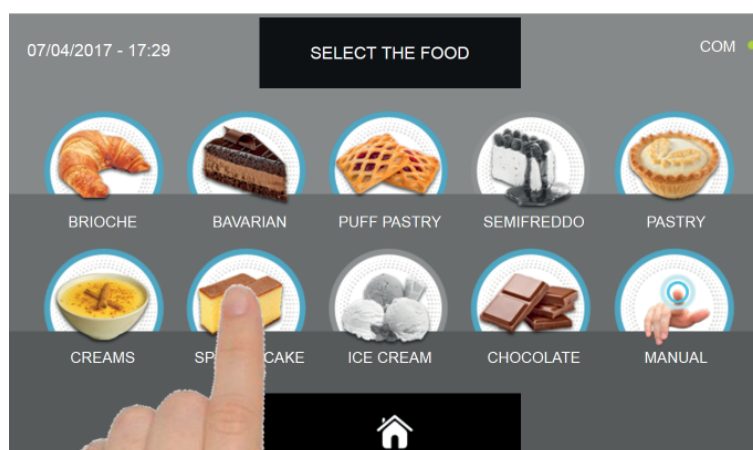

Wybrać jedną z kategorii potraw znajdujących się w menu.

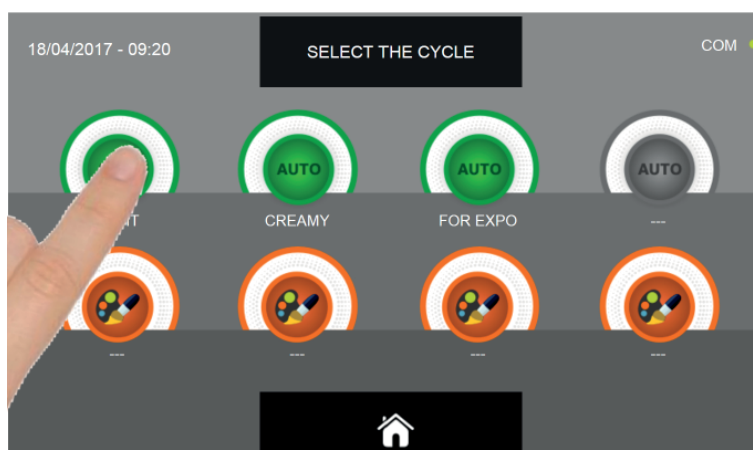

Wybrać zieloną ikonę (AUTO) odnoszącą się do wybranej potrawy

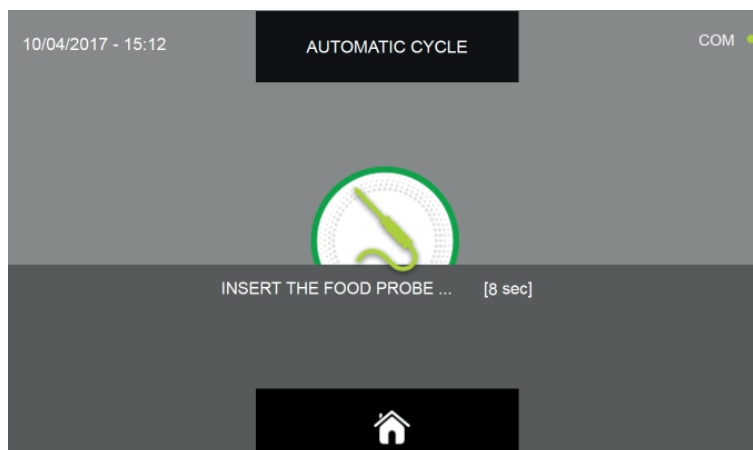

Po wybraniu potrawy następuje żądanie włożenia sondy punktowej.
Po wykryciu sondy, cykl uaktywnia się automatycznie

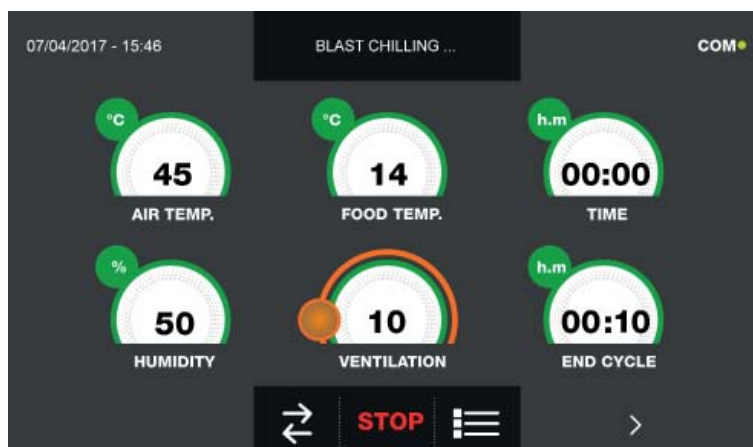

Gdy cykl rozpocznie się, wyświetli się strona z danymi funkcjonowania.

W celu wyświetlenia wykresu temperatury, input/output, listy parametrów lub funkcji multilevel, skonsultować paragraf 15 - CYKLE FUNKCJONOWANIA

Podczas wykonywania cyklu można zmienić wartość wentylacji, za pomocą poziomów 1 ÷ 10, używając kursora, jak wskazano na rysunku:



Cykl zakończy się po odczytaniu temperatury wewnątrz produktu większej lub równej wstępnie ustawionej temperaturze. O końcu cyklu powiadomi sygnał dźwiękowy, który wyłączy się automatycznie po 60 sekundach. Można dotknąć wyświetlacz, aby wyłączyć alarm. Po zakończeniu cyklu, urządzenie przejdzie do trybu KONSERWOWANIE.

Należy pamiętać, że taki etap można utrzymywać przez maksymalnie 24 godziny.

15.11 - CYKL SPERSONALIZOWANEGO ROZMRAŻANIA

Funkcją cyklu ROZMRAŻANIA jest doprowadzenie produktu do temperatury ujemnej lub temperatury dodatniej.

Gdy urządzenie znajduje się w trybie STAND-BY, wcisnąć ikonę włączania, jak wskazano w rozdziale 15.1. Po wejściu na stronę HOME PAGE postępować w następujący sposób:

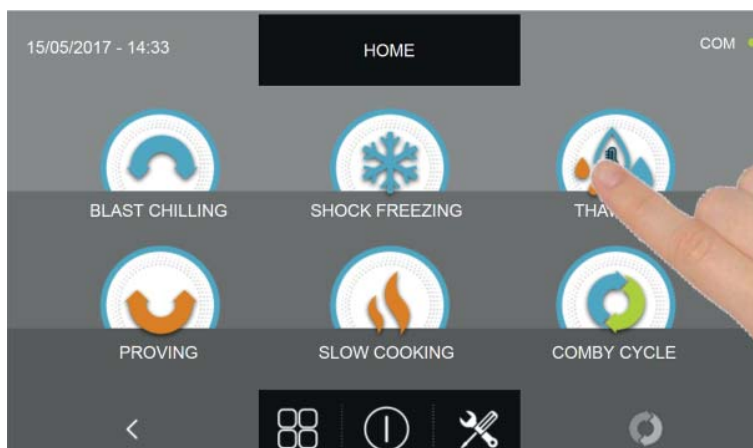

Wcisnąć ikonę CHŁODZENIE, aby wejść do menu wyboru

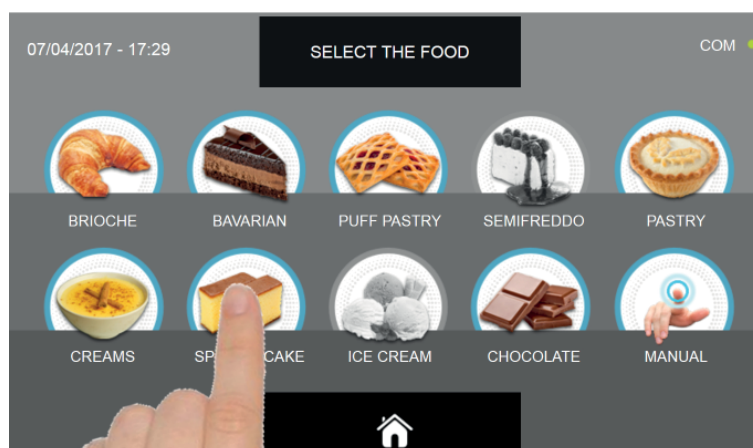

Wybrać jedną z kategorii potraw znajdujących się w menu.



Wybrać ikonę ustawienia cyklu SPERSONALIZOWANEGO

URZĄDZENIE MULTIFUNKCYJNE EVOLUTION

Cykle SPERSONALIZOWANE są dwóch rodzajów:

a - Cykl spersonalizowany na czas (zalecany wybór)

b - Cykl spersonalizowany z sondą temperatury

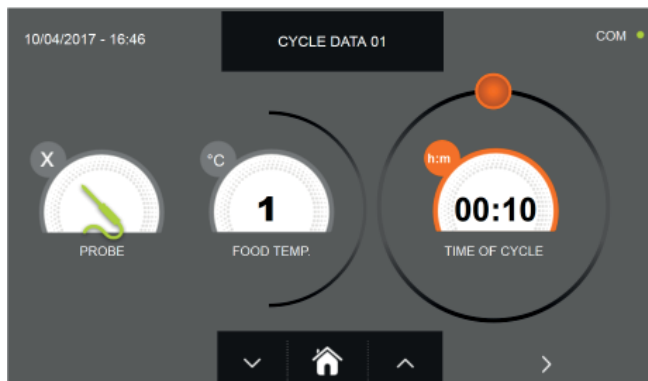

a- Cykl spersonalizowany na czas



b- Cykl spersonalizowany z sondą temperatury

UWAGA: Aby wybrać cykl z sondą temperatury, należy wcisnąć ikonę SONDA; aby wrócić do sekcji czasu, ponownie wcisnąć ikonę SONDA.

Aby ustawić wartości Czasu lub Temperatury, poruszyć kursorem jak wskazano na poniższych zdjęciach:



a- Ustawienie trwania cyklu



b- Ustawienie żądanej wartości temperatury



Aby dokładnie wyregulować wartości temperatury potrawy i czasu, należy użyć przycisków



- Temperatura potrawy regulacja co $\pm 1^{\circ}\text{C}$
- Czas cyklu regulacja co ± 10 minut

URZĄDZENIE MULTIFUNKCYJNE EVOLUTION

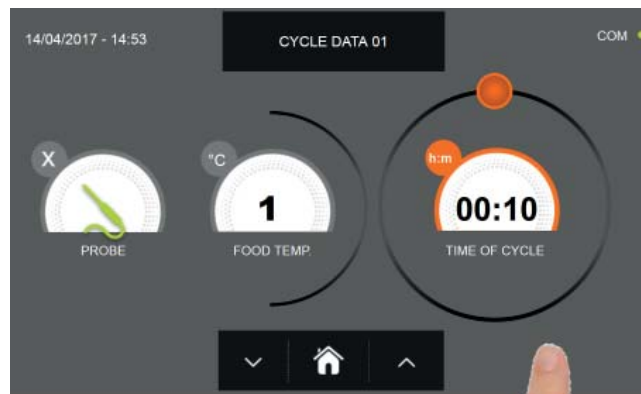

Wcisnąć ikonę



aby wejść na drugą stronę programowania cyklu, wcisnąć ikonę



, aby powrócić do poprzedniej strony

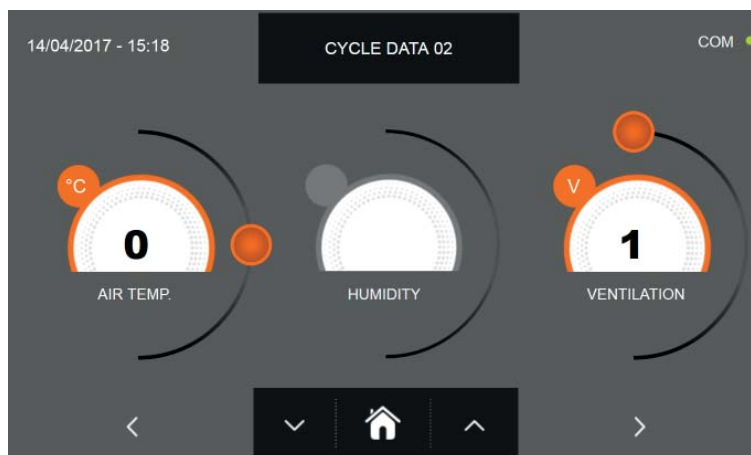

Na drugiej stronie programowania można wyregulować następujące wartości:
Temperatura komory Wentylacja

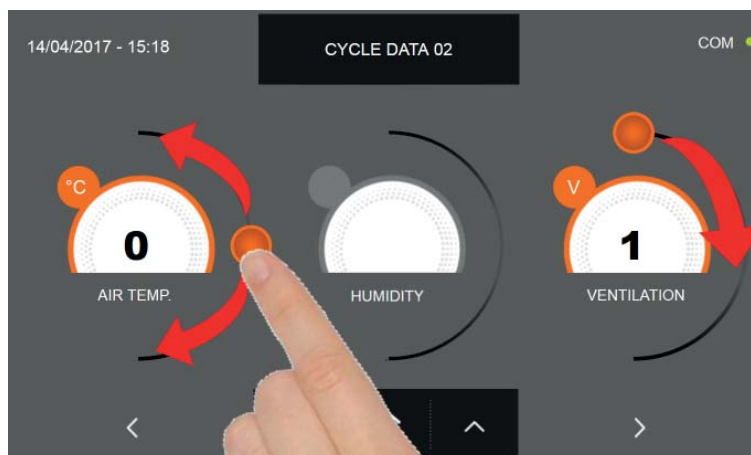



Jak w przypadku wartości ustawionych na pierwszej stronie programowania, wyregulować je za pomocą kursorów, jak

wskazano na rysunku lub wybierając żądane pole i ustawić wartość za pomocą ikon

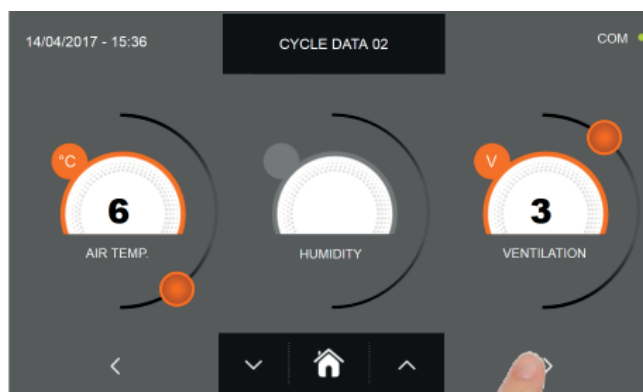

URZĄDZENIE MULTIFUNKCYJNE EVOLUTION



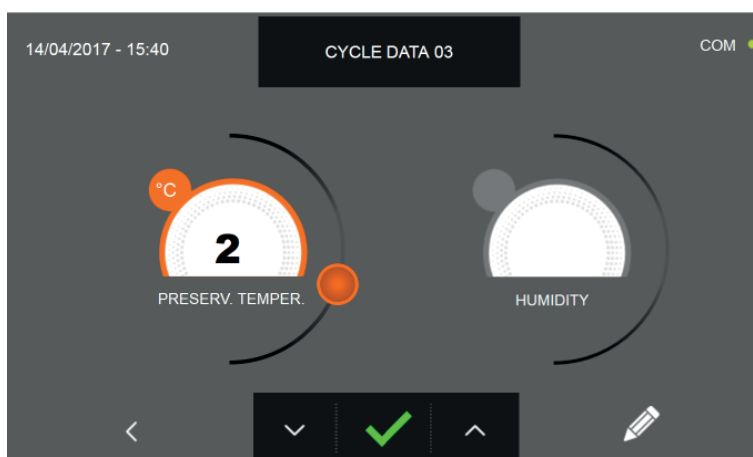

Wcisnąć ikonę  aby wejść na trzecią stronę programowania cyklu, wcisnąć ikonę , aby powrócić do poprzedniej strony



Na trzeciej stronie programowania można wyregulować następujące wartości:
Temperatura konserwowania po zakończeniu cyklu



Jak w przypadku wartości ustawionych na poprzednich stronach programowania, wyregulować je za pomocą kursorów, jak wskazano na rysunku lub wybierając żądane pole i ustawić wartość za pomocą ikon  i 



Wcisnąć ikonę  aby zapisać nazwę spersonalizowanego cyklu i umożliwić jego użycie w przyszłości.

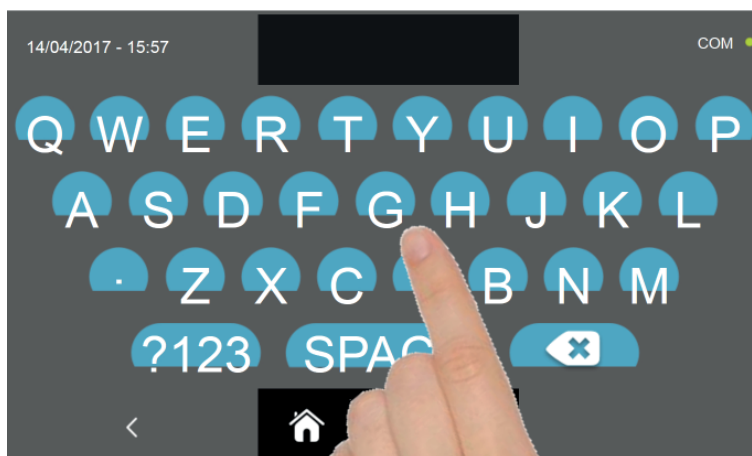

Za pomocą klawiatury wpisać nazwę cyklu, następnie wcisnąć ikonę , aby wrócić do strony programowania cyklu.

Aby wykasować ustawiony właśnie cykl, przed jego uruchomieniem wcisnąć ikonę 

URZĄDZENIE MULTIFUNKCYJNE EVOLUTION



Jeżeli wybrano spersonalizowany cykl na czas, po wciśnięciu ikony  wyświetli się strona z danymi funkcjonowania. W celu wyświetlenia wykresu temperatury, input/output, listy parametrów lub funkcji multilevel, skonsultować paragraf 15 - CYKLE FUNKCJONOWANIA.

Cykl zakończy się po upływie ustawionego czasu. O końcu cyklu powiadomi sygnał dźwiękowy, który wyłączy się automatycznie po 60 sekundach. Można dotknąć wyświetlacz, aby wyłączyć alarm.. Po zakończeniu cyklu, urządzenie przejdzie do trybu KONSERWOWANIE.

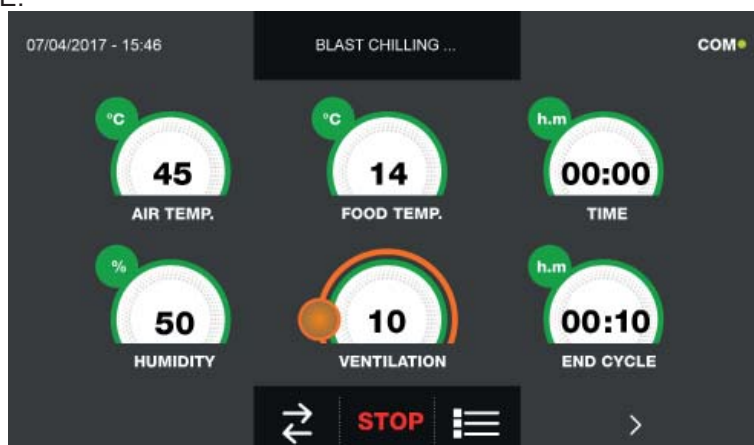

Jeżeli natomiast wybrano spersonalizowany cykl z sondą temperatury, po wciśnięciu ikony  pojawi się żądanie wprowadzenia sondy potrawy. W celu wyświetlenia wykresu temperatury, input/output, listy parametrów lub funkcji multilevel, skonsultować paragraf 15 - CYKLE FUNKCJONOWANIA.

Podczas wykonywania cyklu można zmienić wartość wentylacji, za pomocą poziomów 1 ÷ 10, używając kursora, jak wskazano na rysunku:



Po włożeniu sondy potrawy i, gdy urządzenie wykryje jej rzeczywiste włożenie rozpocznie się cykl i pojawi się strona z danymi funkcjonowania. Cykl zakończy się po odczytaniu temperatury wewnątrz produktu większej lub równej ustawionej temperaturze. O końcu cyklu powiadomi sygnał dźwiękowy, który wyłączy się automatycznie po 60 sekundach. Można dotknąć wyświetlacz, aby wyłączyć alarm. Po zakończeniu cyklu, urządzenie przejdzie do trybu KONSERWOWANIE.

Należy pamiętać, że etap konserwowania można utrzymywać przez maksymalnie 24 godziny.

15.12 - CYKL RĘCZNEGO ROZMRAŻANIA

Funkcją cyklu ROZMRAŻANIA jest doprowadzenie produktu do temperatury ujemnej lub temperatury dodatniej.

Gdy urządzenie znajduje się w trybie STAND-BY, wcisnąć ikonę włączania, jak wskazano w rozdziale 15.1. Po wejściu na stronę HOME PAGE postępować w następujący sposób:

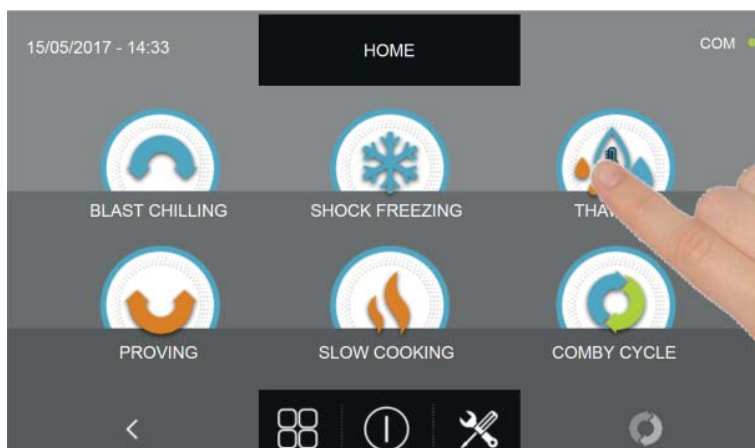

Wcisnąć ikonę ROZMRAŻANIE, aby wejść do menu wyboru

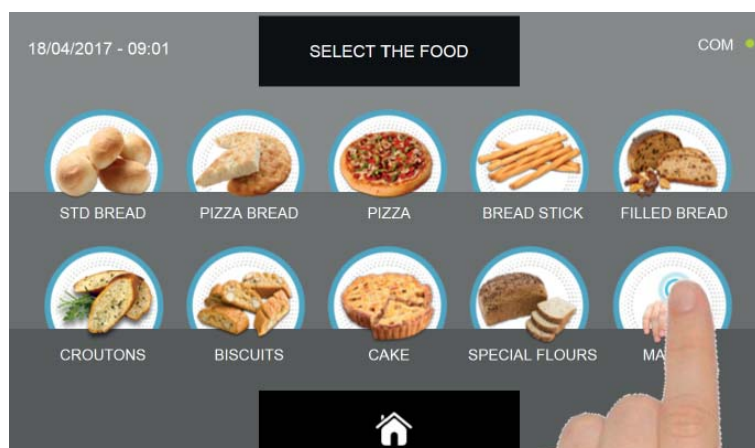

Wybrać ikonę RĘCZNY.

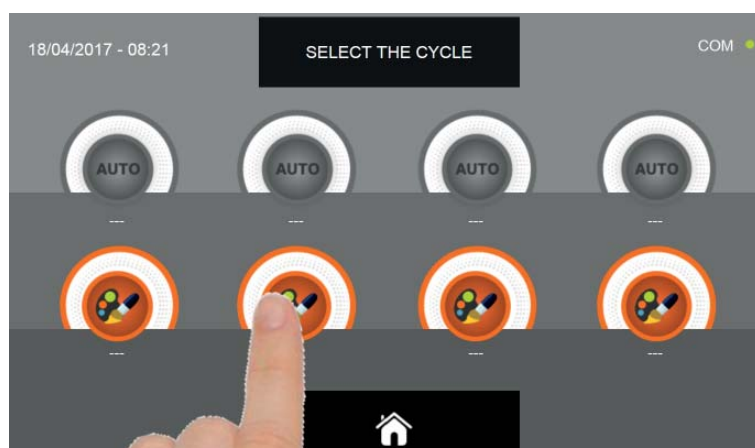

Wybrać ikonę ustawienia cyklu SPERSONALIZOWANEGO

UWAGA: CYKLE AUTOMATYCZNE SĄ NIEAKTYWNE

URZĄDZENIE MULTIFUNKCYJNE EVOLUTION

Cykl RĘCZNY jest dwóch rodzajów:

a - Cykl ręczny na czas (zalecany wybór)

b - Cykl ręczny z sondą temperatury

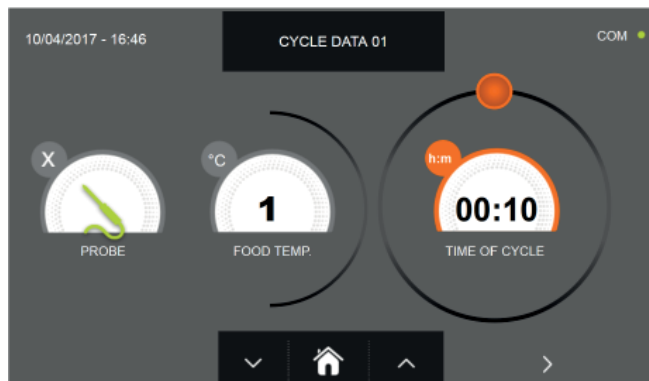

a- Cykl ręczny na czas

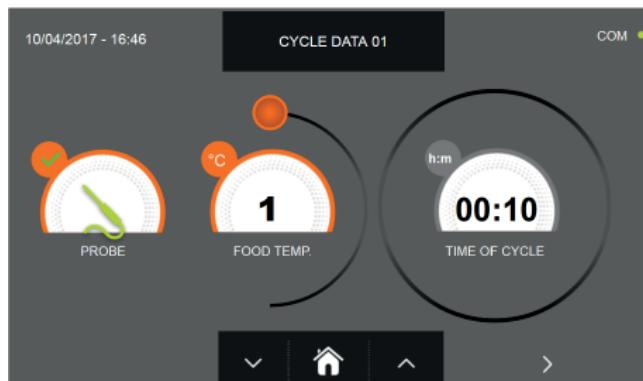

b- Cykl ręczny z sondą temperatury

UWAGA: Aby wybrać cykl z sondą temperatury, należy wcisnąć ikonę SONDA; aby wrócić do sekcji czasu, ponownie wcisnąć ikonę SONDA.

Aby ustawić wartości Czasu lub Temperatury, poruszyć kursorem jak wskazano na poniższych zdjęciach:

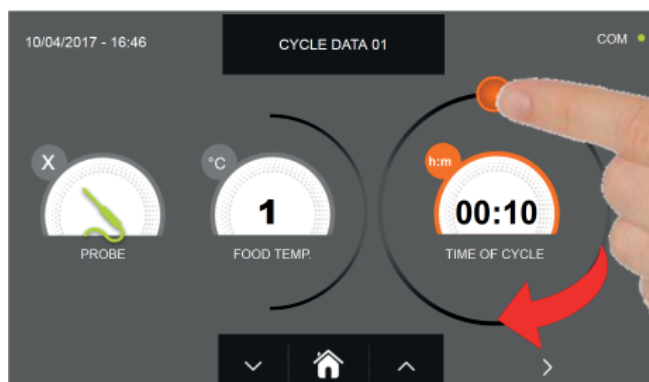

a- Ustawienie trwania cyklu



b- Ustawienie żądanej wartości temperatury



Aby dokładnie wyregulować wartości temperatury potrawy i czasu, należy użyć przycisków



- Temperatura potrawy regulacja co $\pm 1^{\circ}\text{C}$
- Czas cyklu regulacja co ± 10 minut

URZĄDZENIE MULTIFUNKCYJNE EVOLUTION



Wcisnąć ikonę



aby wejść na drugą stronę programowania cyklu, wcisnąć ikonę



aby powrócić do poprzedniej strony

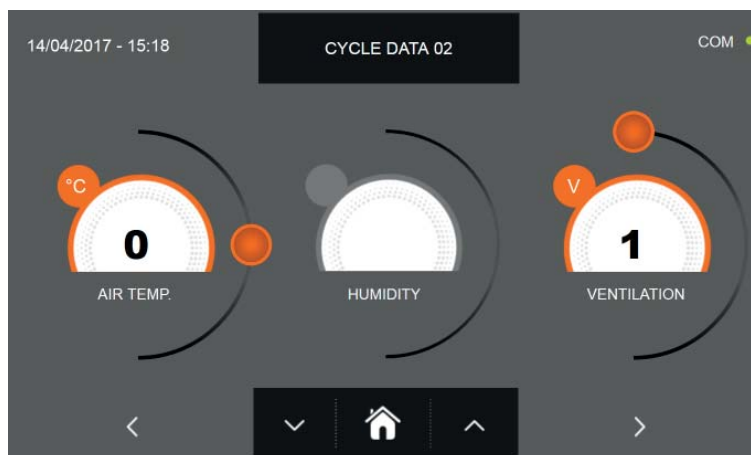

Na drugiej stronie programowania można wyregulować następujące wartości:
Temperatura komory Wentylacja

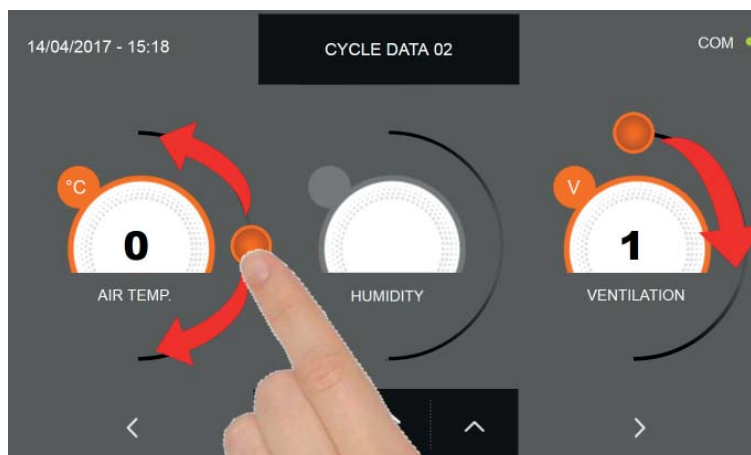



Jak w przypadku wartości ustawionych na pierwszej stronie programowania, wyregulować je za pomocą kursorów, jak

wskazano na rysunku lub wybierając żądane pole i ustawić wartość za pomocą ikon

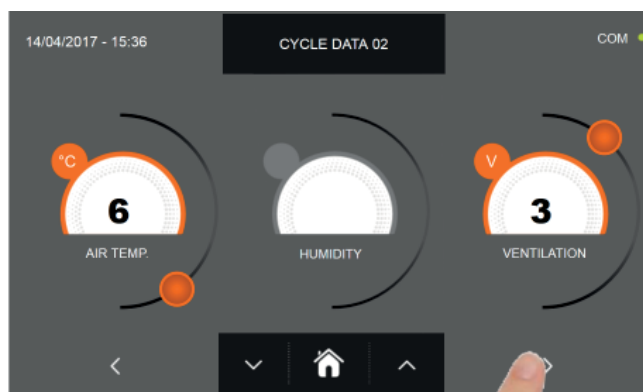

URZĄDZENIE MULTIFUNKCYJNE EVOLUTION



Wcisnąć ikonę  aby wejść na trzecią stronę programowania cyklu, wcisnąć ikonę , aby powrócić do poprzedniej strony

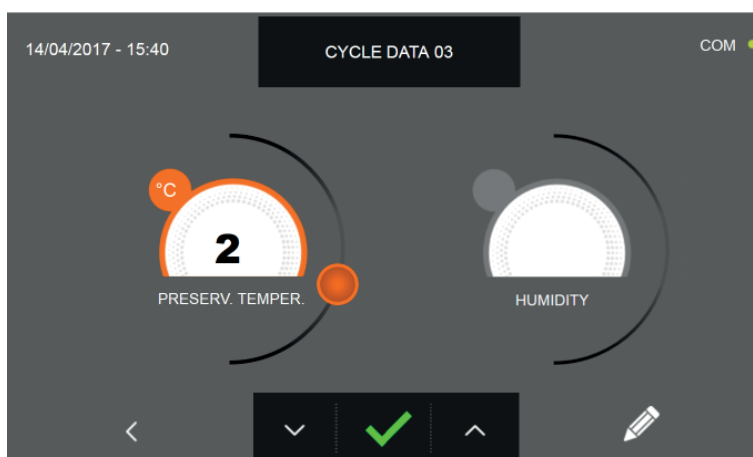

Na trzeciej stronie programowania można wyregulować następujące wartości:
Temperatura konserwowania po zakończeniu cyklu



Jak w przypadku wartości ustawionych na poprzednich stronach programowania, wyregulować je za pomocą kursorów,

jak wskazano na rysunku lub wybierając żądane pole i ustawić wartość za pomocą ikon  i 

URZĄDZENIE MULTIFUNKCYJNE EVOLUTION



Wcisnąć ikonę  aby zapisać nazwę spersonalizowanego cyklu i umożliwić jego użycie w przyszłości.

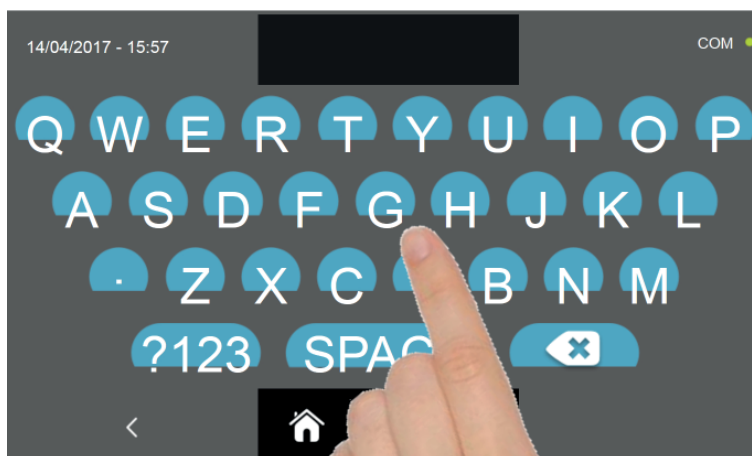

Za pomocą klawiatury wpisać nazwę cyklu, następnie wcisnąć ikonę , aby wrócić do strony programowania cyklu.

Aby wykasować ustawiony właśnie cykl, przed jego uruchomieniem wcisnąć ikonę .

URZĄDZENIE MULTIFUNKCYJNE EVOLUTION



Jeżeli wybrano ręczny cykl na czas, po wciśnięciu ikony  wyświetli się strona z danymi funkcjonowania. W celu wyświetlenia wykresu temperatury, input/output, listy parametrów lub funkcji multilevel, skonsultować paragraf 15 - CYKLE FUNKCJONOWANIA.

Cykl zakończy się po upływie ustawionego czasu. O końcu cyklu powiadomi szdźwiękowy, który wyłączy się automatycznie po 60 sekundach. Można dotknąć wyświetlacz, aby wyłączyć alarm. Po zakończeniu cyklu, urządzenie przejdzie do trybu KONSERWOWANIE.

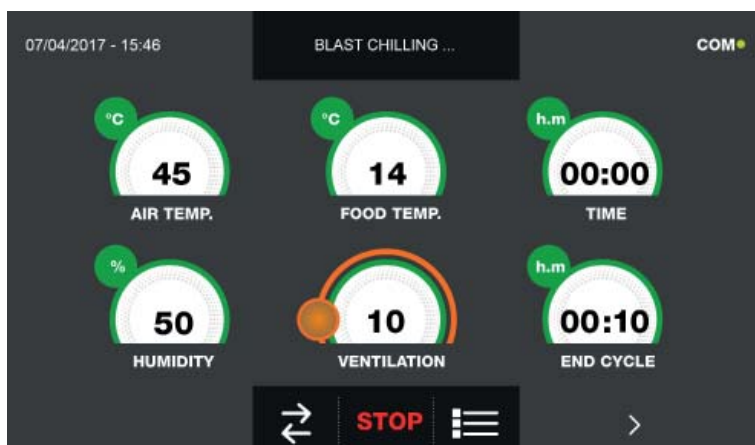

Jeżeli natomiast wybrano ręczny cykl z sondą temperatury, po wciśnięciu ikony  pojawi się żądanie wprowadzenia sondy potrawy.

W celu wyświetlenia wykresu temperatury, input/output, listy parametrów lub funkcji multilevel, skonsultować paragraf 15 - CYKLE FUNKCJONOWANIA.

Podczas wykonywania cyklu można zmienić wartość wentylacji, za pomocą poziomów 1 ÷ 10, używając kursora, jak wskazano na rysunku:



Po włożeniu sondy potrawy i, gdy urządzenie wykryje jej rzeczywiste włożenie rozpocznie się cykl i pojawi się strona z danymi funkcjonowania. Cykl zakończy się po odczytaniu temperatury wewnątrz produktu większej lub równej ustawionej temperaturze. O końcu cyklu powiadomi sygnał dźwiękowy, który wyłączy się automatycznie po 60 sekundach. Można dotknąć wyświetlacz, aby wyłączyć alarm. Po zakończeniu cyklu, urządzenie przejdzie do trybu KONSERWOWANIE.

Należy pamiętać, że etap konserwowania można utrzymywać przez maksymalnie 24 godziny.

15.13 - CYKL SPERSONALIZOWANEGO GAROWANIA

Cykl GAROWANIA służy do ustawienia temperatury w komorze na wartościach w zakresie od +15°C do +45°C.

Gdy urządzenie znajduje się w trybie STAND-BY, wcisnąć ikonę włączania, jak wskazano w rozdziale 15.1. Po wejściu na stronę HOME PAGE postępować w następujący sposób:

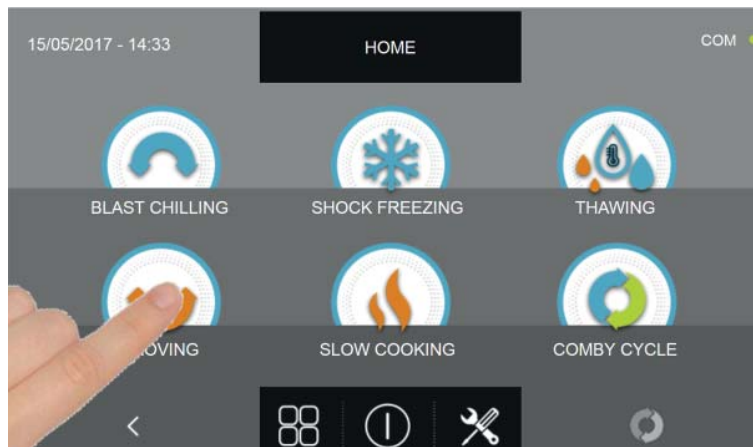

Wcisnąć ikonę GAROWANIE, aby wejść do menu wyboru

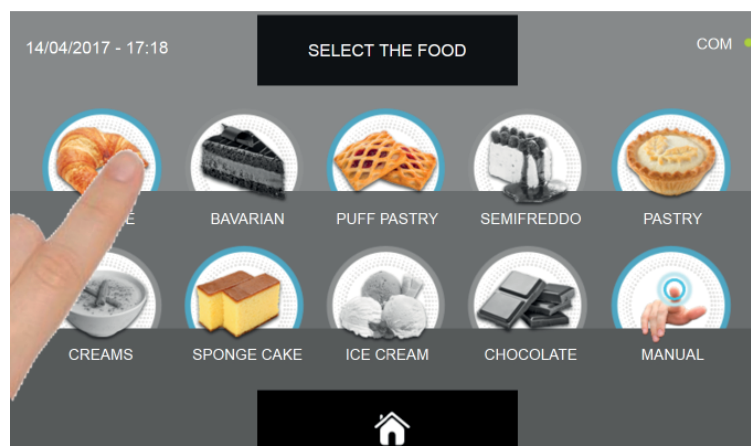

Wybrać jedną z kategorii potraw znajdujących się w menu.

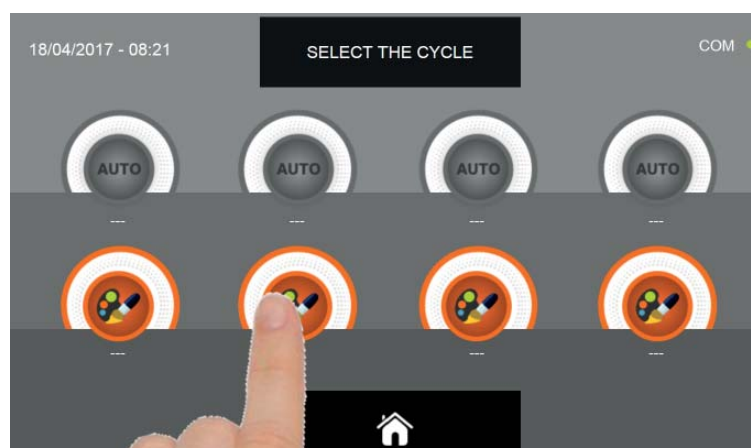

Wybrać ikonę ustawienia cyklu SPERSONALIZOWANEGO

UWAGA: CYKLE AUTOMATYCZNE SĄ NIEAKTYWNE

URZĄDZENIE MULTIFUNKCYJNE EVOLUTION

Cykle SPERSONALIZOWANE są wyłącznie na czas

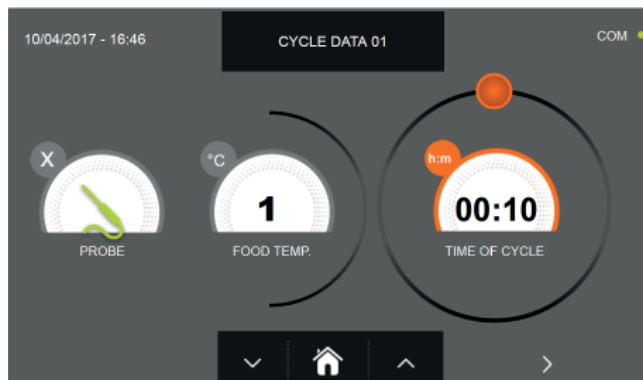

Cykl spersonalizowany na czas

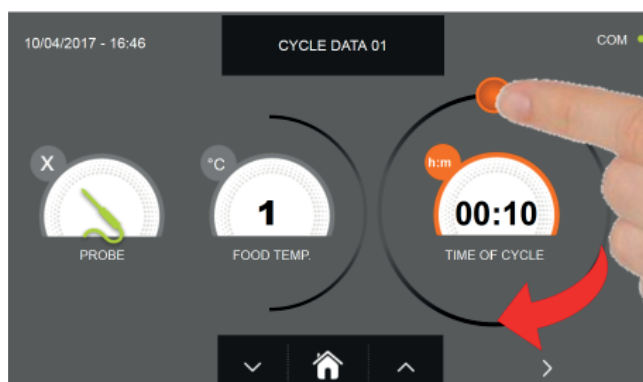

Ustawić czas trwania cyklu za pomocą kursora, jak wskazano na zdjęciu



MOŻNA wyregulować za pomocą przycisków  i  co ± 10 minut

URZĄDZENIE MULTIFUNKCYJNE EVOLUTION



Wcisnąć ikonę



aby wejść na drugą stronę programowania cyklu, wcisnąć ikonę



, aby powrócić do poprzedniej strony

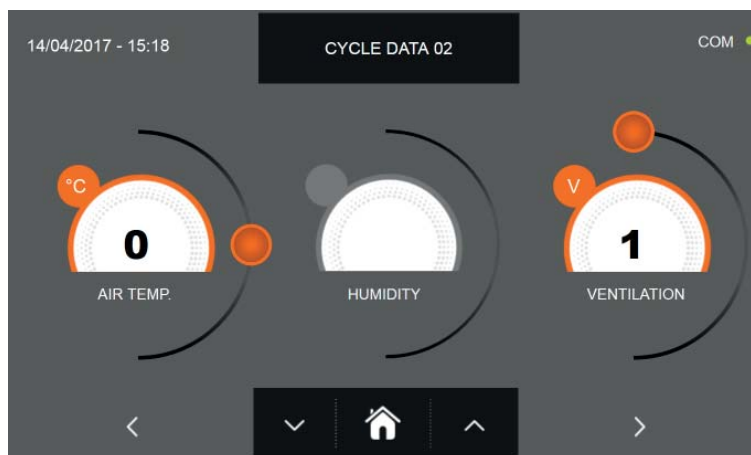

Na drugiej stronie programowania można wyregulować następujące wartości:
Temperatura komory Wentylacja

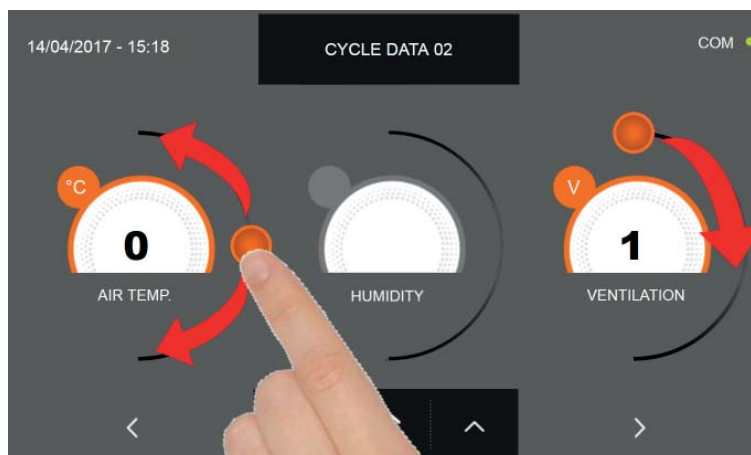



Jak w przypadku wartości ustawionych na pierwszej stronie programowania, wyregulować je za pomocą kursorów, jak

wskazano na rysunku lub wybierając żądane pole i ustawić wartość za pomocą ikon

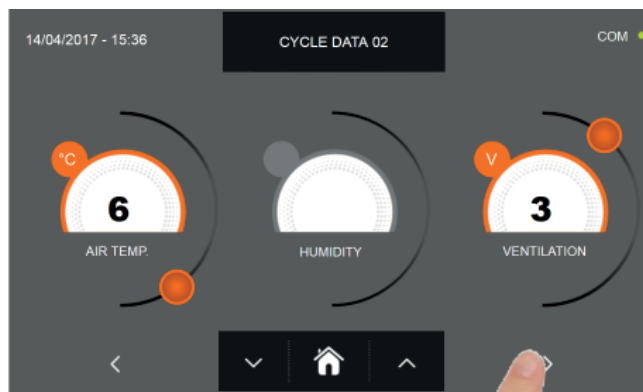

URZĄDZENIE MULTIFUNKCYJNE EVOLUTION



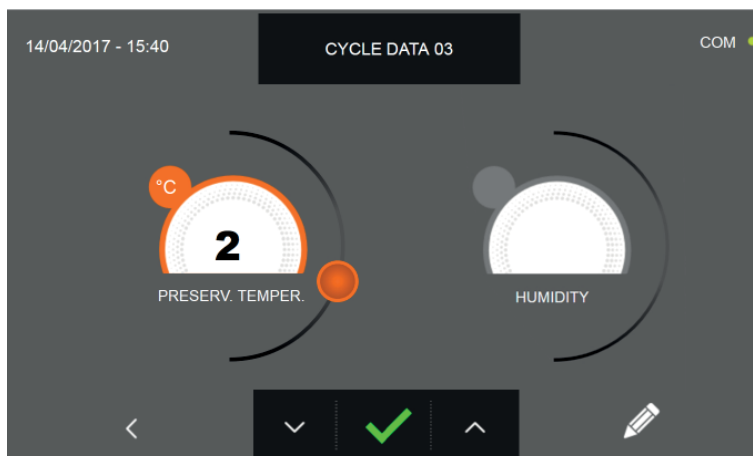

Wcisnąć ikonę  aby wejść na trzecią stronę programowania cyklu, wcisnąć ikonę , aby powrócić do poprzedniej strony



Na trzeciej stronie programowania można wyregulować następujące wartości:
Temperatura konserwowania po zakończeniu cyklu





Jak w przypadku wartości ustawionych na poprzednich stronach programowania, wyregulować je za pomocą kursorów, jak wskazano na rysunku lub wybierając żądane pole i ustawić wartość za pomocą ikon  i 

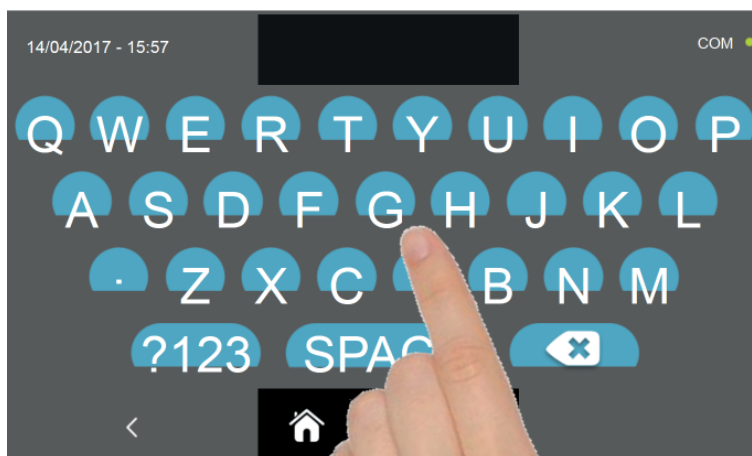

Wcisnąć ikonę  aby zapisać nazwę spersonalizowanego cyklu i umożliwić jego użycie w przyszłości.



Za pomocą klawiatury wpisać nazwę cyklu, następnie wcisnąć ikonę , aby wrócić do strony programowania cyklu.

Aby wykasować ustawiony właśnie cykl, przed jego uruchomieniem wcisnąć ikonę .

URZĄDZENIE MULTIFUNKCYJNE EVOLUTION



Po wciśnięciu ikony  wyświetli się strona z danymi funkcjonowania. W celu wyświetlenia wykresu temperatury, input/output, listy parametrów lub funkcji multilevel, skonsultować paragraf 15 - CYKLE FUNKCJONOWANIA.

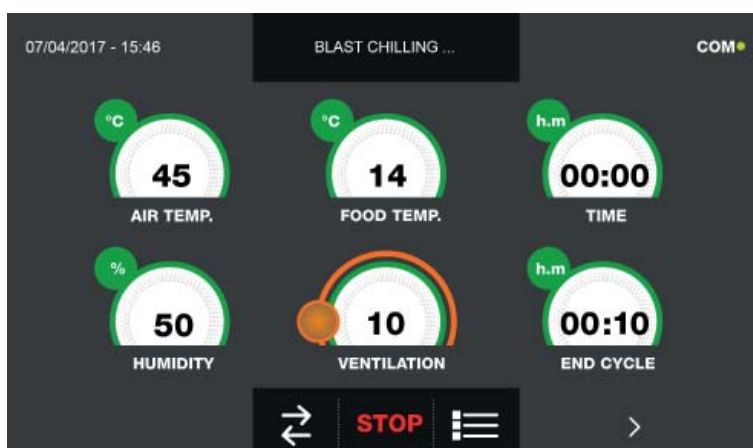

Podczas wykonywania cyklu można zmienić wartość wentylacji, za pomocą poziomów 1 ÷ 10, używając kursora, jak wskazano na rysunku:



Cykl zakończy się po upływie ustawionego czasu. O końcu cyklu powiadomi sygnał dźwiękowy, który wyłączy się automatycznie po 60 sekundach. Można dotknąć wyświetlacz, aby wyłączyć alarm. Po zakończeniu cyklu, urządzenie przejdzie do trybu KONSERWOWANIE.

Należy pamiętać, że etap konserwowania można utrzymywać przez maksymalnie 24 godziny.

15.14 - CYKL RĘCZNEGO GAROWANIA

Cykl GAROWANIA służy do ustawienia temperatury w komorze na wartościach w zakresie od +15°C do +45°C.

Gdy urządzenie znajduje się w trybie STAND-BY, wcisnąć ikonę włączenia, jak wskazano w rozdziale 15.1.
Po wejściu na stronę HOME PAGE postępować w następujący sposób:

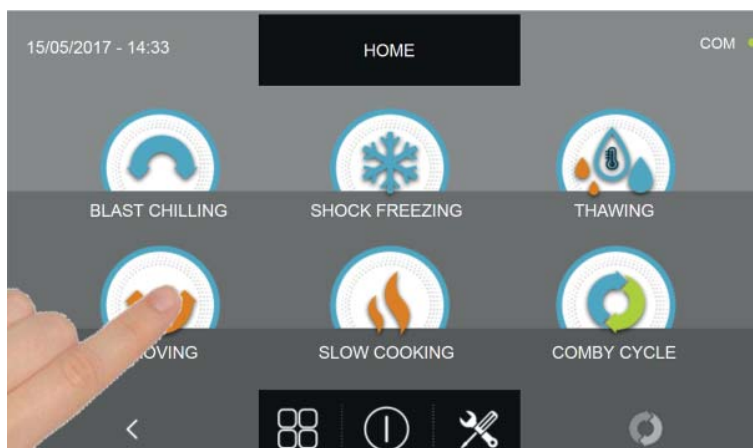

Wcisnąć ikonę GAROWANIE, aby wejść do menu wyboru

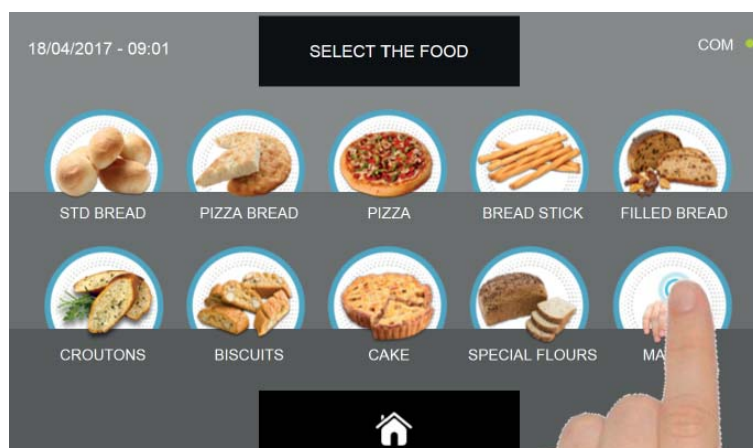

Wybrać ikonę RĘCZNY.

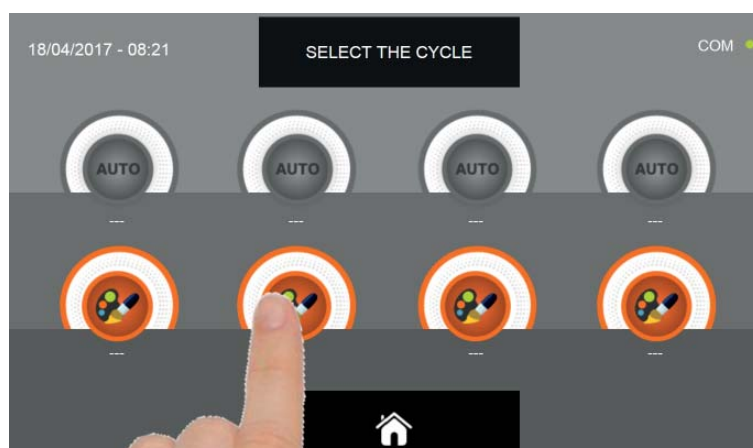

Wybrać ikonę ustawienia cyklu SPERSONALIZOWANEGO

UWAGA: CYKLE AUTOMATYCZNE SĄ NIEAKTYWNE

URZĄDZENIE MULTIFUNKCYJNE EVOLUTION

Cykl RĘCZNY jest wyłącznie na czas

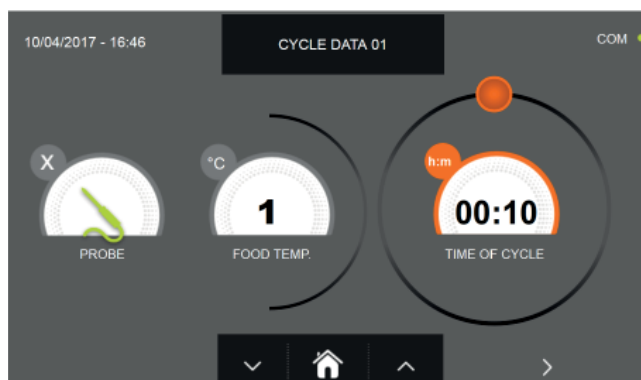

Cykl ręczny na czas

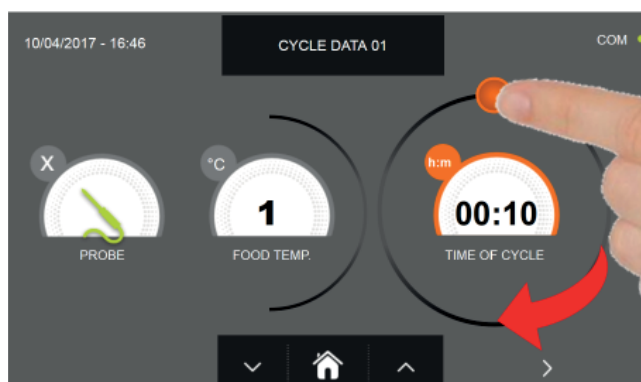

Ustawić czas trwania cyklu za pomocą kursora, jak wskazano na zdjęciu



MOŻNA wyregulować za pomocą przycisków  i  co ± 10 minut

URZĄDZENIE MULTIFUNKCYJNE EVOLUTION



Wcisnąć ikonę



aby wejść na drugą stronę programowania cyklu, wcisnąć ikonę



, aby powrócić do poprzedniej strony

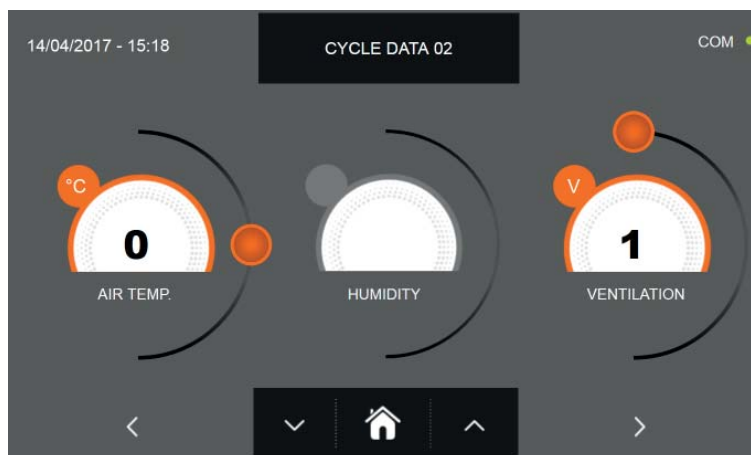

Na drugiej stronie programowania można wyregulować następujące wartości:
Temperatura komory Wentylacja

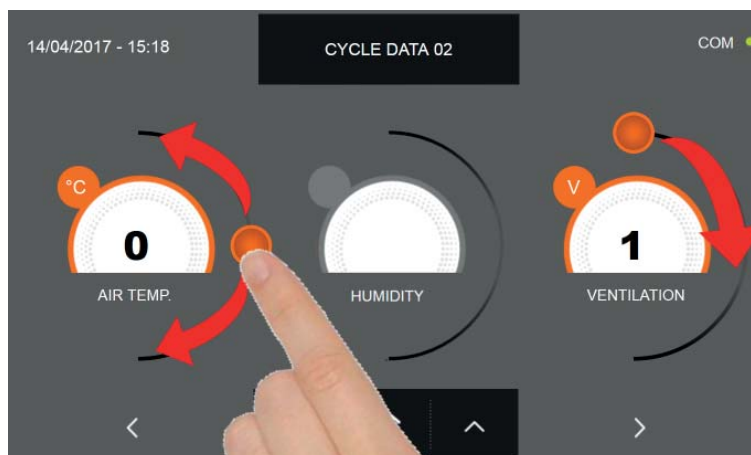



Jak w przypadku wartości ustawionych na pierwszej stronie programowania, wyregulować je za pomocą kursorów, jak

wskazano na rysunku lub wybierając żądane pole i ustawić wartość za pomocą ikon

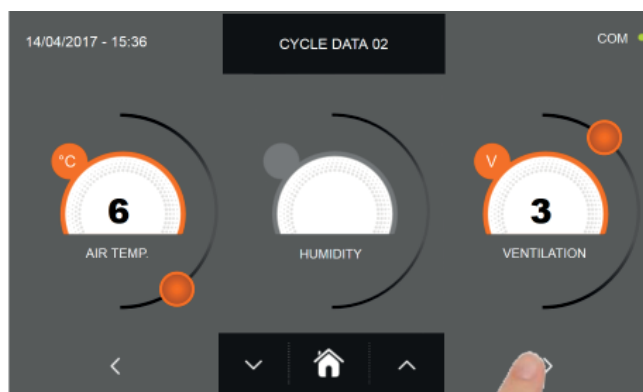

URZĄDZENIE MULTIFUNKCYJNE EVOLUTION



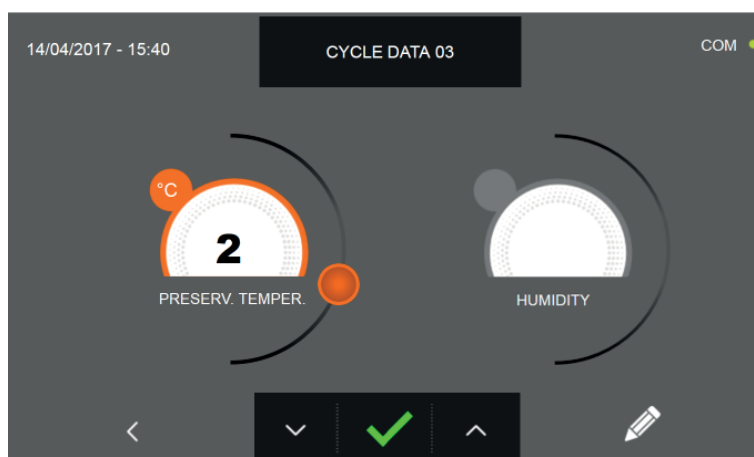

Wcisnąć ikonę  aby wejść na trzecią stronę programowania cyklu, wcisnąć ikonę , aby powrócić do poprzedniej strony



Na trzeciej stronie programowania można wyregulować następujące wartości:
Temperatura konserwowania po zakończeniu cyklu



Jak w przypadku wartości ustawionych na poprzednich stronach programowania, wyregulować je za pomocą kursorów, jak wskazano na rysunku lub wybierając żądane pole i ustawić wartość za pomocą ikon  i 



Wcisnąć ikonę  aby zapisać nazwę spersonalizowanego cyklu i umożliwić jego użycie w przyszłości.

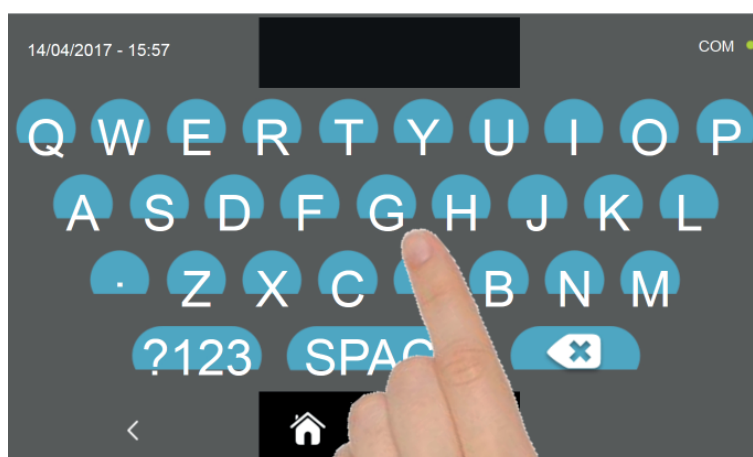

Za pomocą klawiatury wpisać nazwę cyklu, następnie wcisnąć ikonę , aby wrócić do strony programowania cyklu.

Aby wykasować ustawiony właśnie cykl, przed jego uruchomieniem wcisnąć ikonę 

URZĄDZENIE MULTIFUNKCYJNE EVOLUTION



Po wciśnięciu ikony  wyświetli się strona z danymi funkcjonowania. W celu wyświetlenia wykresu temperatury, input/output, listy parametrów lub funkcji multilevel, skonsultować paragraf 15 - CYKLE FUNKCJONOWANIA.

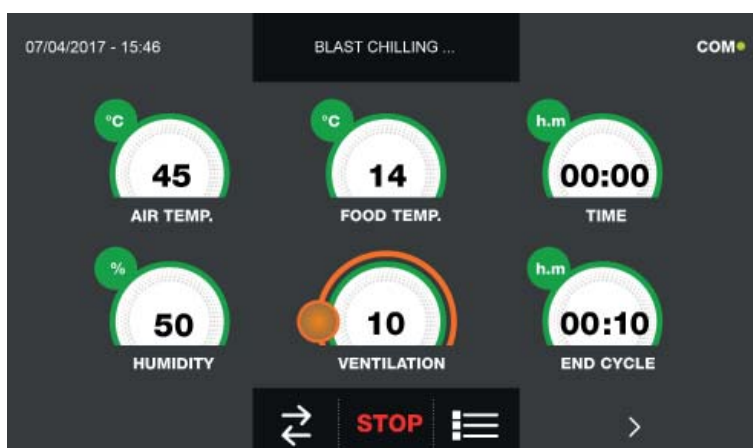

Podczas wykonywania cyklu można zmienić wartość wentylacji, za pomocą poziomów 1 ÷ 10, używając kursora, jak wskazano na rysunku:



Cykl zakończy się po upływie ustawionego czasu. O końcu cyklu powiadomi sygnał dźwiękowy, który wyłączy się automatycznie po 60 sekundach. Można dotknąć wyświetlacz, aby wyłączyć alarm. Po zakończeniu cyklu, urządzenie przejdzie do trybu KONSERWOWANIE.

Należy pamiętać, że etap konserwowania można utrzymywać przez maksymalnie 24 godziny.

15.15 - CYKL AUTOMATYCZNEGO POWOLNEGO PIECZENIA

Funkcją cyklu POWOLNEGO PIECZENIA jest powolne pieczenie potraw, doprowadzając temperaturę jaką chce się uzyskać w sercu produktu do Maks. 75°C.

Gdy urządzenie znajduje się w trybie STAND-BY, wcisnąć przycisk włączania, jak wskazano w rozdziale 15.1. Po wejściu na stronę HOME PAGE postępować w następujący sposób:

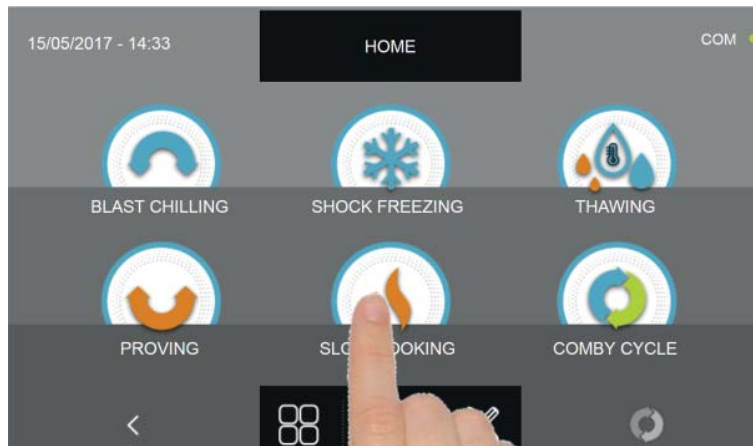

Wcisnąć ikonę POWOLNE PIECZENIE, aby wejść do menu wyboru

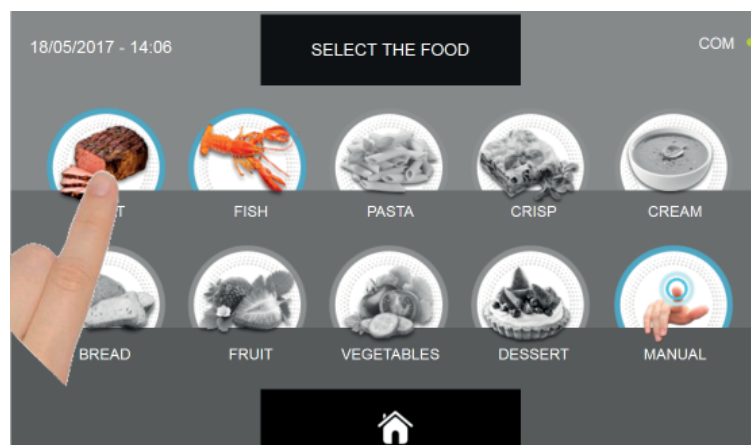

Wybrać jedną z kategorii potraw znajdujących się w menu.



Wybrać zieloną ikonę (AUTO) odnoszącą się do wybranej potrawy

URZĄDZENIE MULTIFUNKCYJNE EVOLUTION

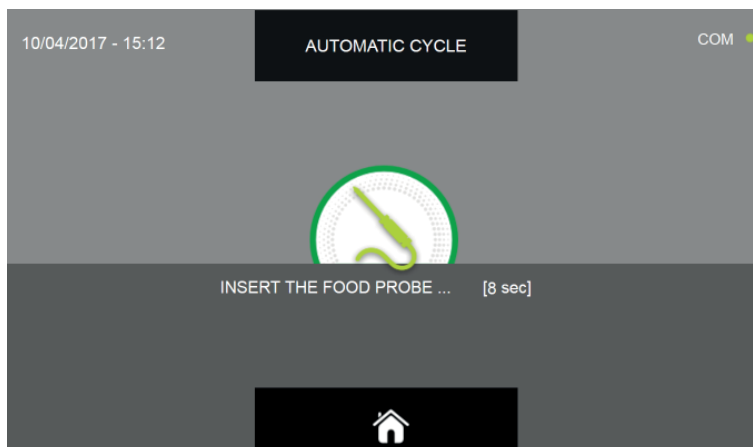

Po wybraniu potrawy następuje żądanie włożenia sondy punktowej.
Po wykryciu sondy, cykl uaktywnia się automatycznie

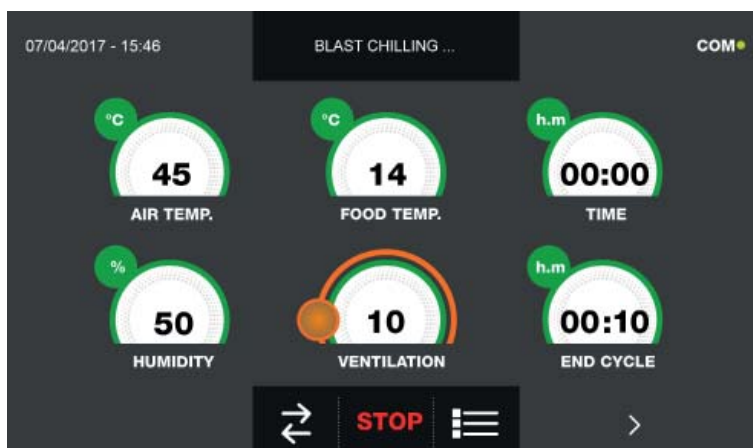

Gdy cykl rozpocznie się, wyświetli się strona z danymi funkcjonowania.

W celu wyświetlenia wykresu temperatury, input/output, listy parametrów lub funkcji multilevel, skonsultować paragraf 15 - CYKLE FUNKCJONOWANIA

Podczas wykonywania cyklu można zmienić wartość wentylacji, za pomocą poziomów 1 ÷ 10, używając kursora, jak wskazano na rysunku:



Cykl zakończy się po odczytaniu temperatury wewnątrz produktu większej lub równej wstępnie ustawionej temperaturze. O końcu cyklu powiadomi sygnał dźwiękowy, który wyłączy się automatycznie po 60 sekundach. Można dotknąć wyświetlacz, aby wyłączyć alarm. Po zakończeniu cyklu, urządzenie przejdzie do trybu KONSERWOWANIE.

Należy pamiętać, że taki etap można utrzymywać przez maksymalnie 24 godziny.

15.16 - CYKL SPERSONALIZOWANEGO POWOLNEGO PIECZENIA

Funkcją cyklu spersonalizowanego POWOLNEGO PIECZENIA jest powolne pieczenie potraw na podstawie ustawionych przez użytkownika parametrów.

Gdy urządzenie znajduje się w trybie STAND-BY, wcisnąć ikonę włączania, jak wskazano w rozdziale 15.1. Po wejściu na stronę HOME PAGE postępować w następujący sposób:

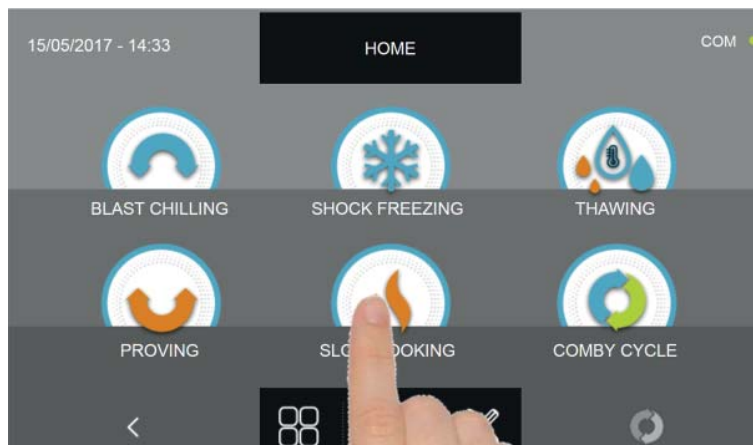

Wcisnąć ikonę POWOLNE PIECZENIE, aby wejść do menu wyboru

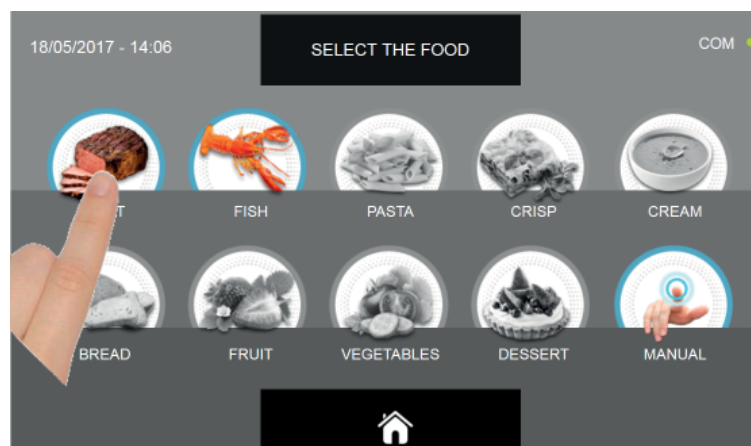

Wybrać jedną z kategorii potraw znajdujących się w menu.



Wybrać ikonę ustawienia cyklu SPERSONALIZOWANEGO

URZĄDZENIE MULTIFUNKCYJNE EVOLUTION

Cykle SPERSONALIZOWANE są dwóch rodzajów:

a - Cykl spersonalizowany na czas (zalecany wybór)

b - Cykl spersonalizowany z sondą temperatury

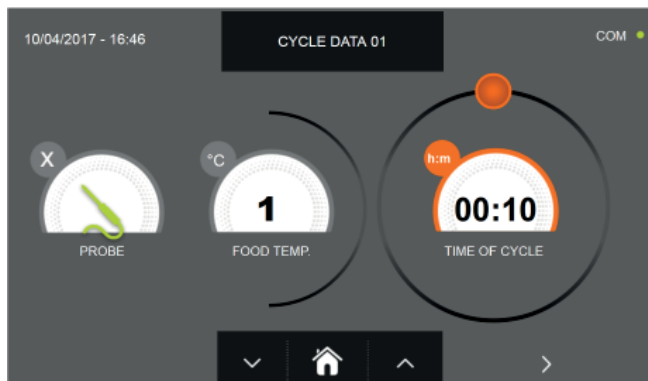

a- Cykl spersonalizowany na czas

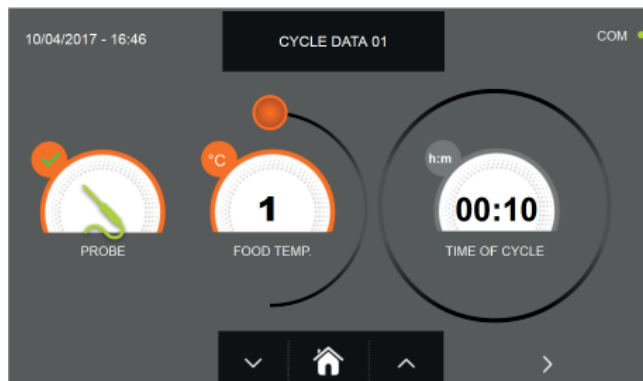

b- Cykl spersonalizowany z sondą temperatury

UWAGA: Aby wybrać cykl z sondą temperatury, należy wcisnąć ikonę SONDA; aby wrócić do sekcji czasu, ponownie wcisnąć ikonę SONDA.

Aby ustawić wartości Czasu lub Temperatury, poruszyć kursorem jak wskazano na poniższych zdjęciach:



a- Ustawienie trwania cyklu



b- Ustawienie żądanej wartości temperatury

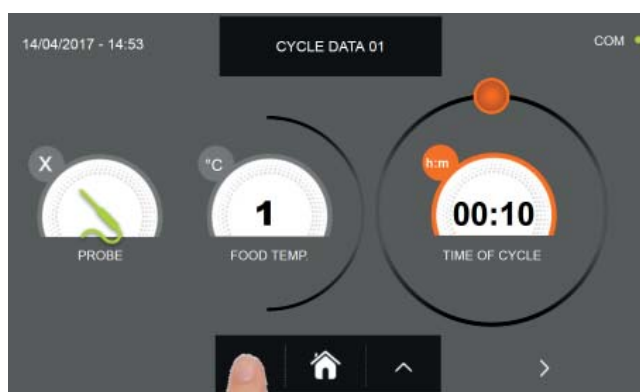

Aby dokładnie wyregulować wartości temperatury potrawy i czasu, należy użyć przycisków



- Temperatura potrawy regulacja co $\pm 1^{\circ}\text{C}$
- Czas cyklu regulacja co ± 10 minut

URZĄDZENIE MULTIFUNKCYJNE EVOLUTION



Wcisnąć ikonę



aby wejść na drugą stronę programowania cyklu, wcisnąć ikonę



, aby powrócić do poprzedniej strony

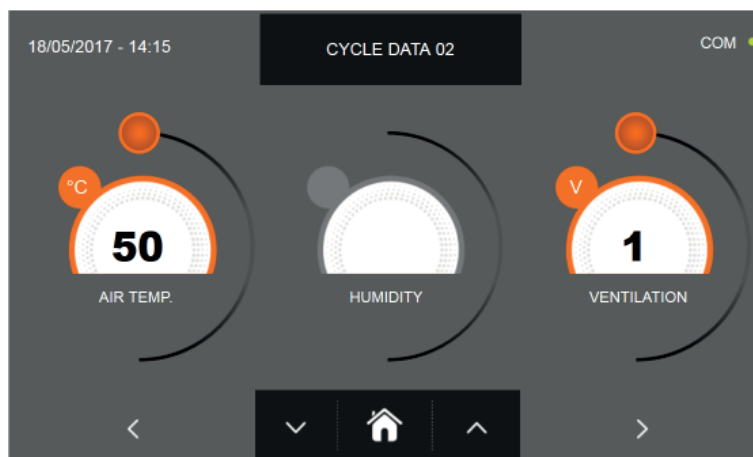

Na drugiej stronie programowania można wyregulować następujące wartości:
Temperatura komory Wentylacja

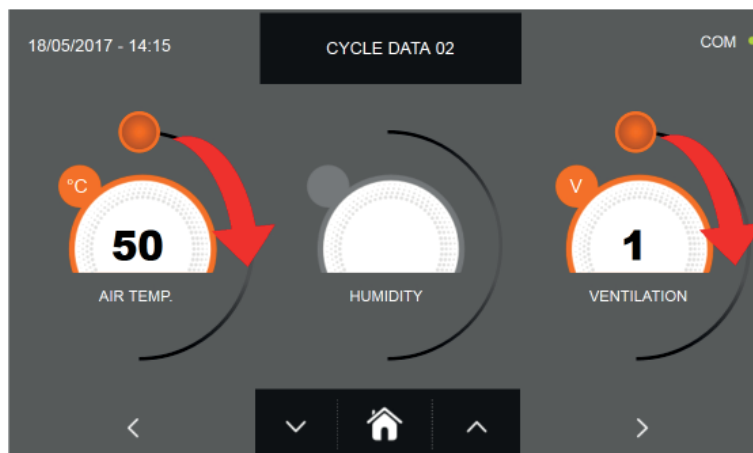

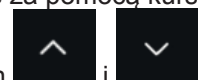

Jak w przypadku wartości ustawionych na pierwszej stronie programowania, wyregulować je za pomocą kursorów, jak

wskazano na rysunku lub wybierając żądane pole i ustawić wartość za pomocą ikon

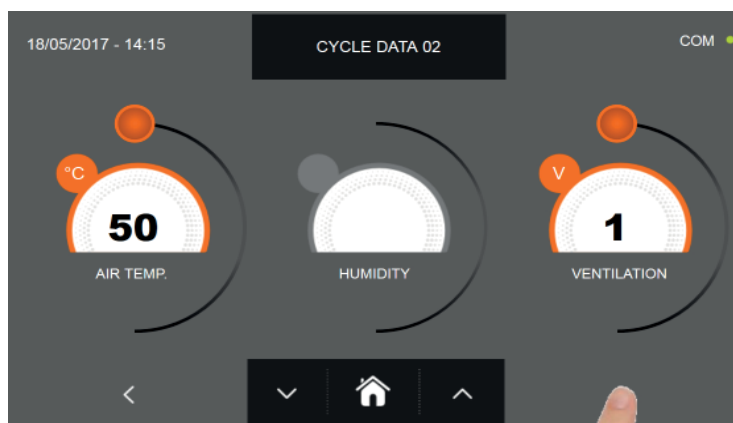

URZĄDZENIE MULTIFUNKCYJNE EVOLUTION



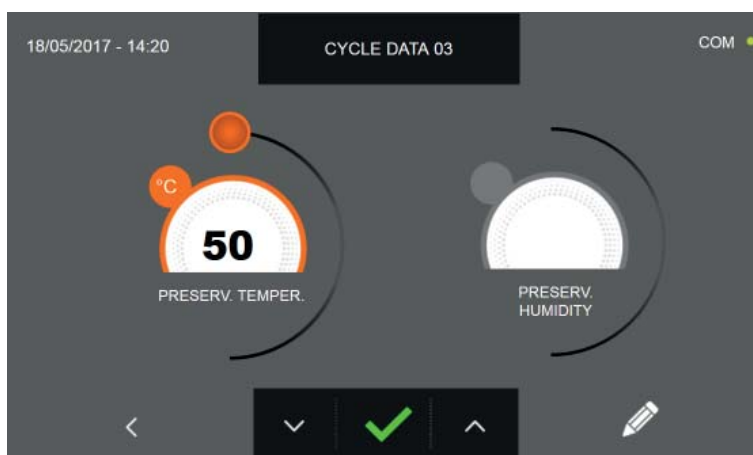

Wcisnąć ikonę  aby wejść na trzecią stronę programowania cyklu, wcisnąć ikonę , aby powrócić do poprzedniej strony

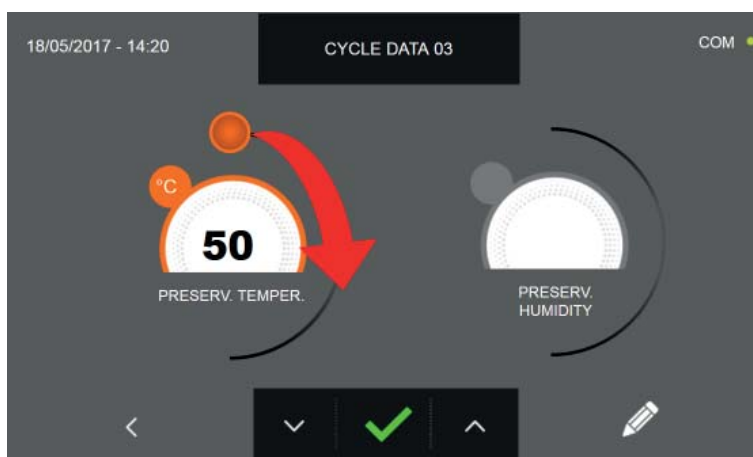

Na trzeciej stronie programowania można wyregulować następujące wartości:
Temperatura konserwowania po zakończeniu cyklu



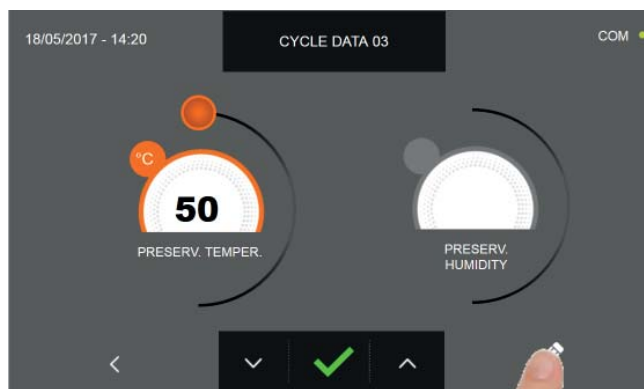

Jak w przypadku wartości ustawionych na poprzednich stronach programowania, wyregulować je za pomocą kursora, jak
wskazano na rysunku lub ustawić wartości za pomocą ikon  i 

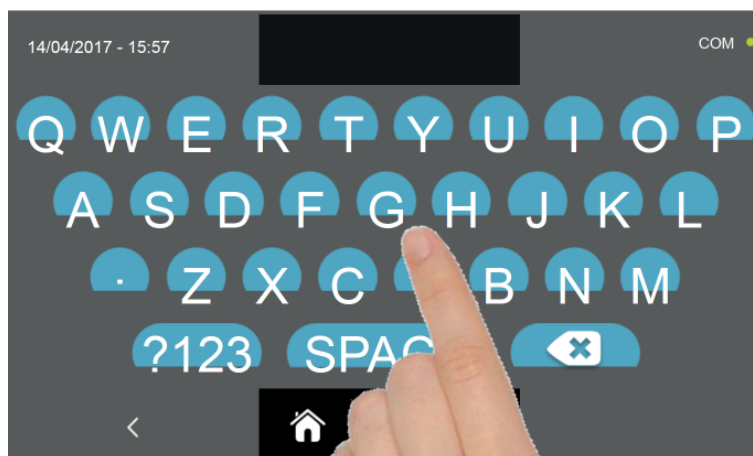

Wcisnąć ikonę  aby zapisać nazwę spersonalizowanego cyklu i umożliwić jego użycie w przyszłości.



Za pomocą klawiatury wpisać nazwę cyklu, następnie wcisnąć ikonę , aby wrócić do strony programowania cyklu.

Aby wykasować ustawiony właśnie cykl, przed jego uruchomieniem wcisnąć ikonę .

URZĄDZENIE MULTIFUNKCYJNE EVOLUTION

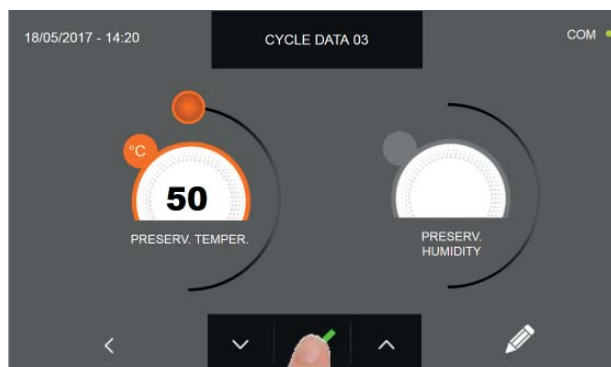

Jeżeli wybrano spersonalizowany cykl na czas, po wciśnięciu ikony  wyświetli się strona z danymi funkcjonowania. W celu wyświetlenia wykresu temperatury, input/output, listy parametrów lub funkcji multilevel, skonsultować paragraf 15 - CYKLE FUNKCJONOWANIA.

Cykl zakończy się po upływie ustawionego czasu. O końcu cyklu powiadomi sygnał dźwiękowy, który wyłączy się automatycznie po 60 sekundach. Można dotknąć wyświetlacz, aby wyłączyć alarm. Po zakończeniu cyklu, urządzenie przejdzie do trybu KONSERWOWANIE.

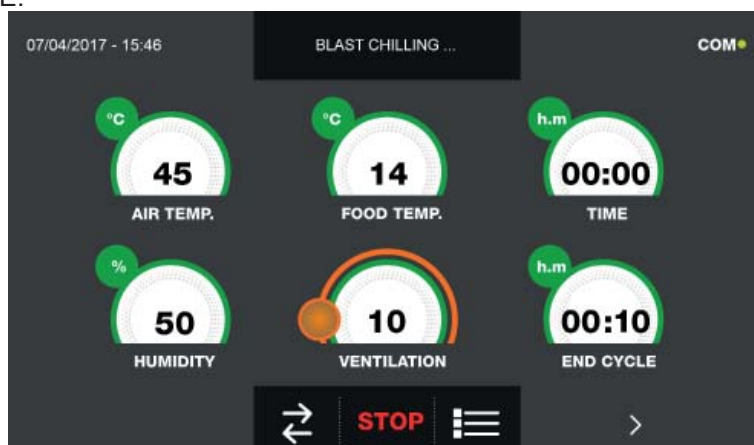

Jeżeli natomiast wybrano spersonalizowany cykl z sondą temperatury, po wciśnięciu ikony  pojawi się żądanie wprowadzenia sondy potrawy. W celu wyświetlenia wykresu temperatury, input/output, listy parametrów lub funkcji multilevel, skonsultować paragraf 15 - CYKLE FUNKCJONOWANIA.

Podczas wykonywania cyklu można zmienić wartość wentylacji, za pomocą poziomów 1 ÷ 10, używając kursora, jak wskazano na rysunku:



Po włożeniu sondy potrawy i, gdy urządzenie wykryje jej rzeczywiste włożenie rozpocznie się cykl i pojawi się strona z danymi funkcjonowania. Cykl zakończy się po odczytaniu temperatury wewnątrz produktu większej lub równej ustawionej temperaturze. O końcu cyklu powiadomi sygnał dźwiękowy, który wyłączy się automatycznie po 60 sekundach. Można dotknąć wyświetlacz, aby wyłączyć alarm. Po zakończeniu cyklu, urządzenie przejdzie do trybu KONSERWOWANIE.

Należy pamiętać, że etap konserwowania można utrzymywać przez maksymalnie 24 godziny.

15.17 - CYKL RĘCZNEGO POWOLNEGO PIECZENIA

Funkcją cyklu ręcznego POWOLNEGO PIECZENIA jest powolne pieczenie potraw na podstawie ustawionych przez użytkownika parametrów.

Gdy urządzenie znajduje się w trybie STAND-BY, wcisnąć ikonę włączania, jak wskazano w rozdziale 15.1. Po wejściu na stronę HOME PAGE postępować w następujący sposób:

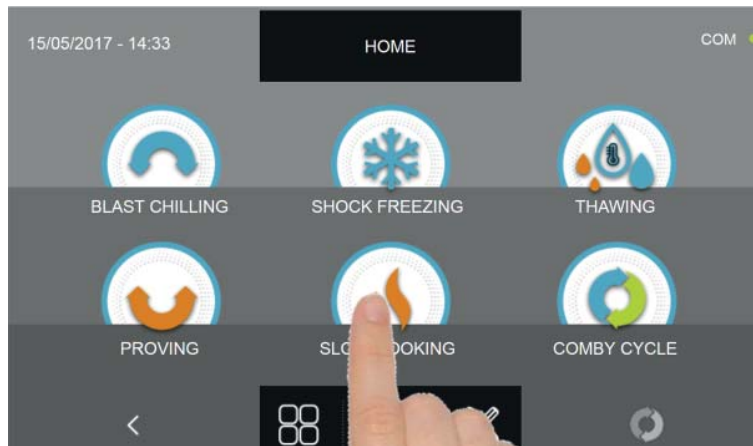

Wcisnąć ikonę POWOLNE PIECZENIE, aby wejść do menu wyboru



Wybrać ikonę RĘCZNY.

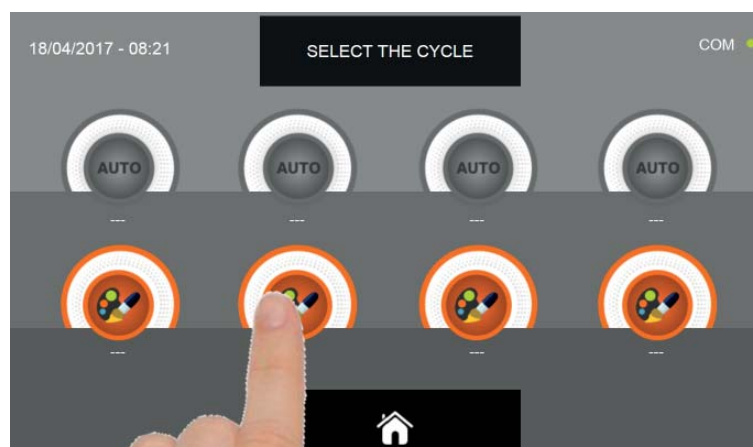

Wybrać ikonę ustawienia cyklu SPERSONALIZOWANEGO

UWAGA: CYKLE AUTOMATYCZNE SĄ NIEAKTYWNE

URZĄDZENIE MULTIFUNKCYJNE EVOLUTION

Cykle RĘCZNE są dwóch rodzajów:

a - Cykl ręczny na czas (zalecany wybór)

b - Cykl ręczny z sondą temperatury

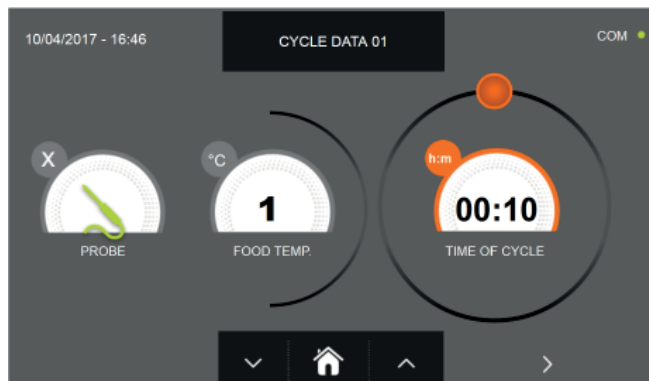

a- Cykl ręczny na czas

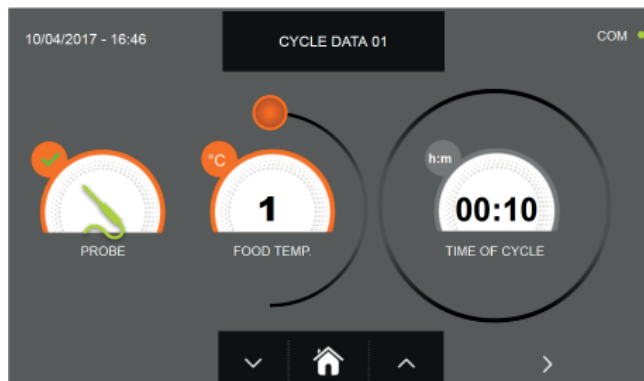

b- Cykl ręczny z sondą temperatury

UWAGA: Aby wybrać cykl z sondą temperatury, należy wcisnąć ikonę SONDA; aby wrócić do sekcji czasu, ponownie wcisnąć ikonę SONDA.

Aby ustawić wartości Czasu lub Temperatury, poruszyć kursorem jak wskazano na poniższych zdjęciach:

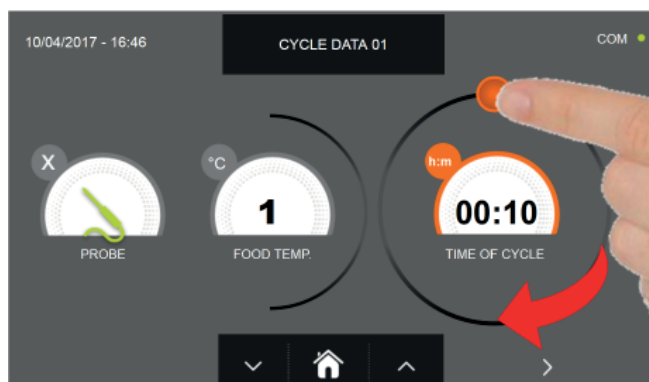

a- Ustawienie trwania cyklu



b- Ustawienie żądanej wartości temperatury

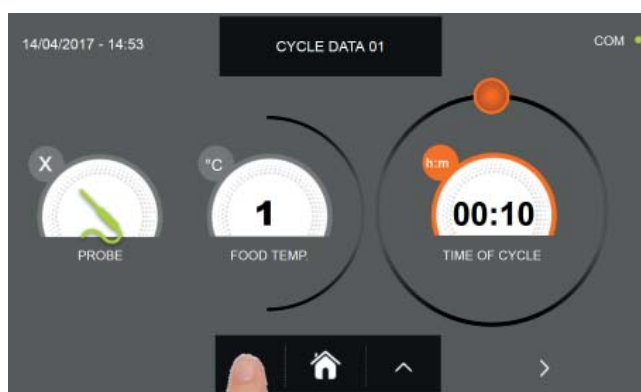

Aby dokładnie wyregulować wartości temperatury potrawy i czasu, należy użyć przycisków



- Temperatura potrawy regulacja co $\pm 1^{\circ}\text{C}$
- Czas cyklu regulacja co ± 10 minut

URZĄDZENIE MULTIFUNKCYJNE EVOLUTION



Wcisnąć ikonę



aby wejść na drugą stronę programowania cyklu, wcisnąć ikonę



, aby powrócić do poprzedniej strony

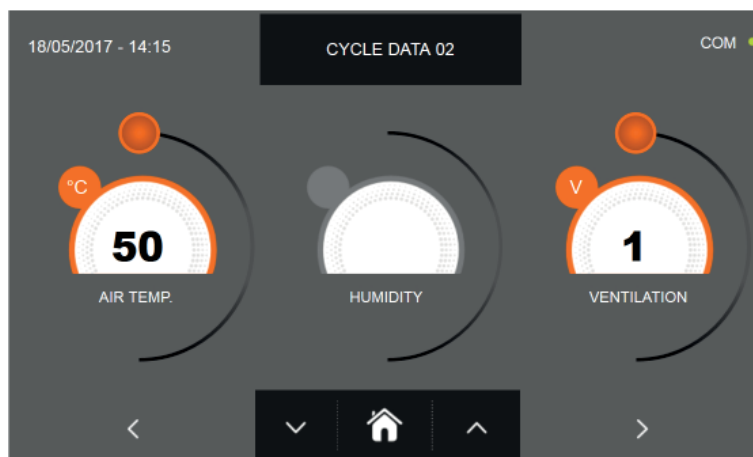

Na drugiej stronie programowania można wyregulować następujące wartości:
Temperatura komory Wentylacja

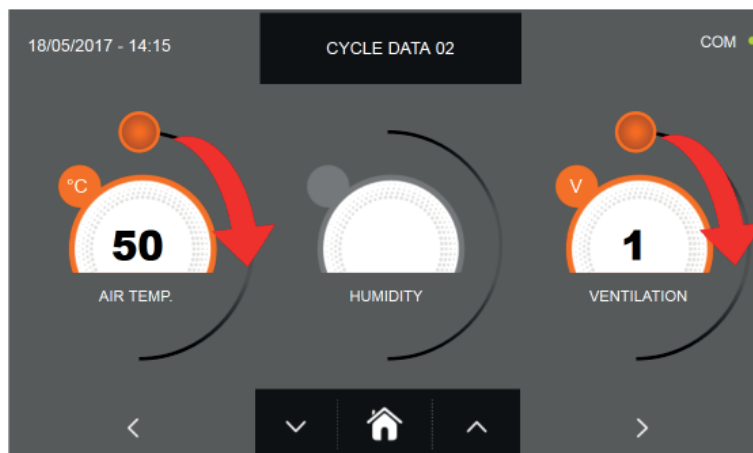



Jak w przypadku wartości ustawionych na pierwszej stronie programowania, wyregulować je za pomocą kursorów, jak

wskazano na rysunku lub wybierając żądane pole i ustawić wartość za pomocą ikon

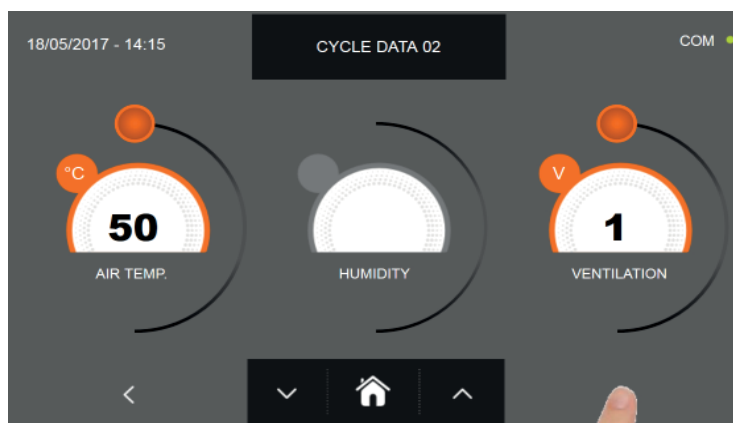

URZĄDZENIE MULTIFUNKCYJNE EVOLUTION



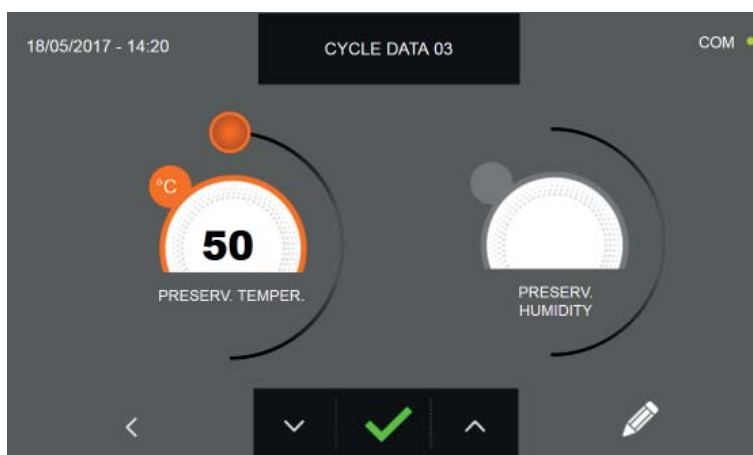

Wcisnąć ikonę  aby wejść na trzecią stronę programowania cyklu, wcisnąć ikonę , aby powrócić do poprzedniej strony

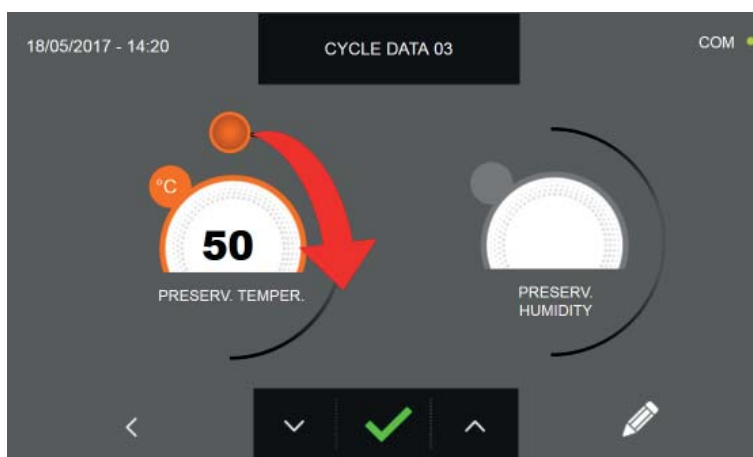

Na trzeciej stronie programowania można wyregulować następujące wartości:
Temperatura konserwowania po zakończeniu cyklu



Jak w przypadku wartości ustawionych na poprzednich stronach programowania, wyregulować je za pomocą kursora, jak wskazano na rysunku lub ustawić wartości za pomocą ikon  i 

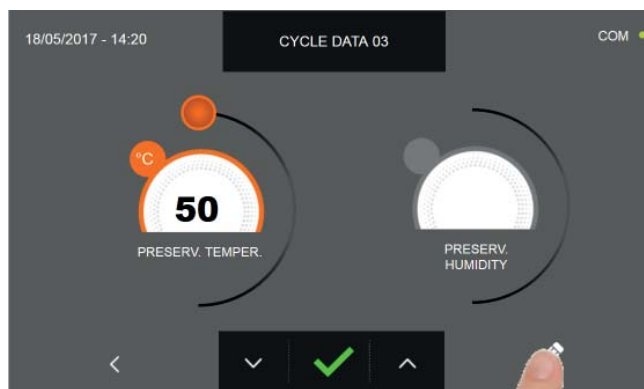

Wcisnąć ikonę  aby zapisać nazwę spersonalizowanego cyklu i umożliwić jego użycie w przyszłości.



Za pomocą klawiatury wpisać nazwę cyklu, następnie wcisnąć ikonę , aby wrócić do strony programowania cyklu.

Aby wykasować ustawiony właśnie cykl, przed jego uruchomieniem wcisnąć ikonę 

URZĄDZENIE MULTIFUNKCYJNE EVOLUTION

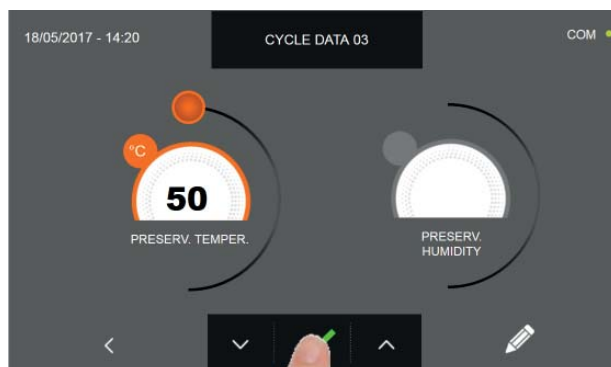

Jeżeli wybrano ręczny cykl na czas, po wciśnięciu ikony  wyświetli się strona z danymi funkcjonowania. W celu wyświetlenia wykresu temperatury, input/output, listy parametrów lub funkcji multilevel, skonsultować paragraf 15 - CYKLE FUNKCJONOWANIA.

Cykl zakończy się po upływie ustawionego czasu. O końcu cyklu powiadomi sygnał dźwiękowy, który wyłączy się automatycznie po 60 sekundach. Można dotknąć wyświetlacz, aby wyłączyć alarm. Po zakończeniu cyklu, urządzenie przejdzie do trybu KONSERWOWANIE.

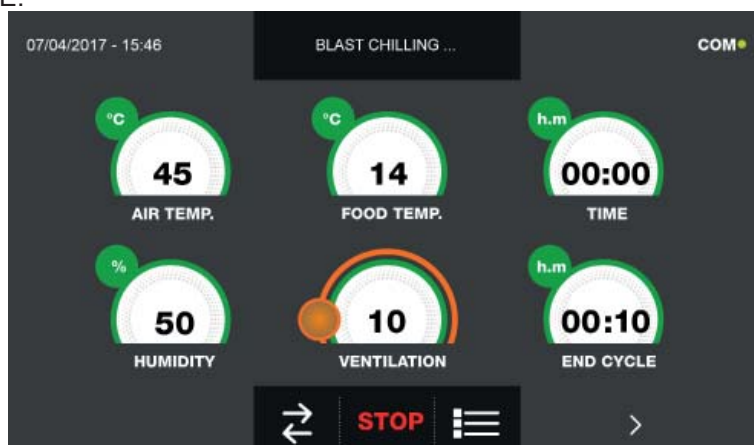

Jeżeli natomiast wybrano ręczny cykl z sondą temperatury, po wciśnięciu ikony  pojawi się żądanie wprowadzenia sondy potrawy.

W celu wyświetlenia wykresu temperatury, input/output, listy parametrów lub funkcji multilevel, skonsultować paragraf 15 - CYKLE FUNKCJONOWANIA.

Podczas wykonywania cyklu można zmienić wartość wentylacji, za pomocą poziomów 1 ÷ 10, używając kursora, jak wskazano na rysunku:



Po włożeniu sondy potrawy i, gdy urządzenie wykryje jej rzeczywiste włożenie rozpocznie się cykl i pojawi się strona z danymi funkcjonowania. Cykl zakończy się po odczytaniu temperatury wewnątrz produktu większej lub równej ustawionej temperaturze. O końcu cyklu powiadomi sygnał dźwiękowy, który wyłączy się automatycznie po 60 sekundach. Można dotknąć wyświetlacz, aby wyłączyć alarm. Po zakończeniu cyklu, urządzenie przejdzie do trybu KONSERWOWANIE.

Należy pamiętać, że etap konserwowania można utrzymywać przez maksymalnie 24 godziny.

15.18 - CYKL KOMBINOWANY

Schładzarka wielofunkcyjna przewiduje możliwość zarządzania cyklami funkcjonowania typu KOMBINOWANEGO, czyli można zaprogramować sekwencję cykli schładzania, zamrażania, rozmrażania, wyrastania i/lub powolnego pieczenia do maksymalnie 6 etapów programowania.

Gdy urządzenie znajduje się w trybie STAND-BY, wcisnąć ikonę włączenia, jak wskazano w rozdziale 15.1. Po wejściu na stronę HOME PAGE postępować w następujący sposób:

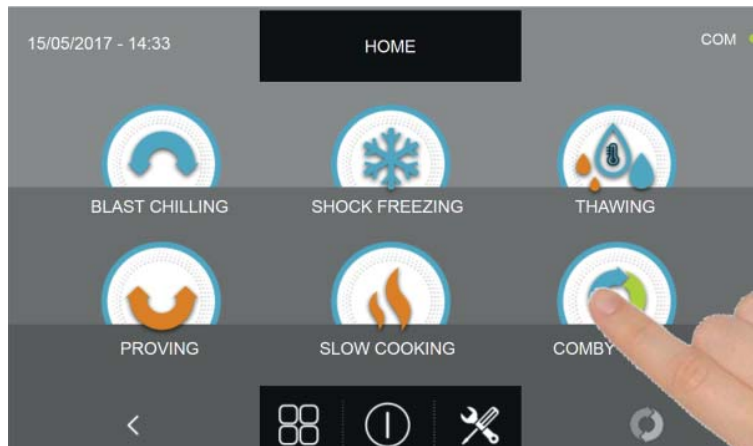

Wcisnąć ikonę KOMBINOWANY, aby wejść do menu wyboru

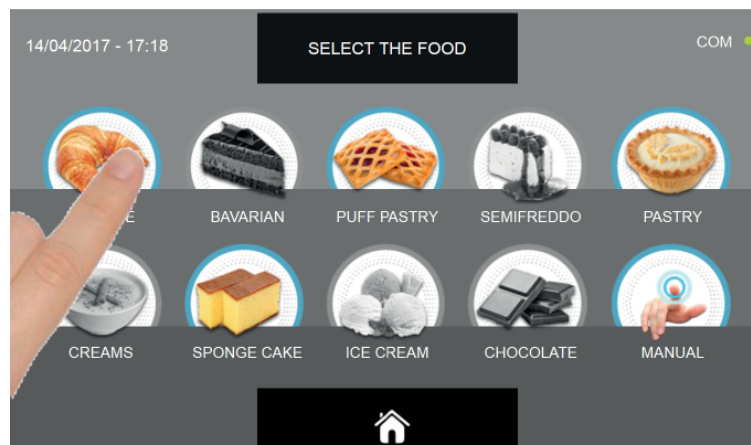

Wybrać jedną z kategorii potraw znajdujących się w menu.

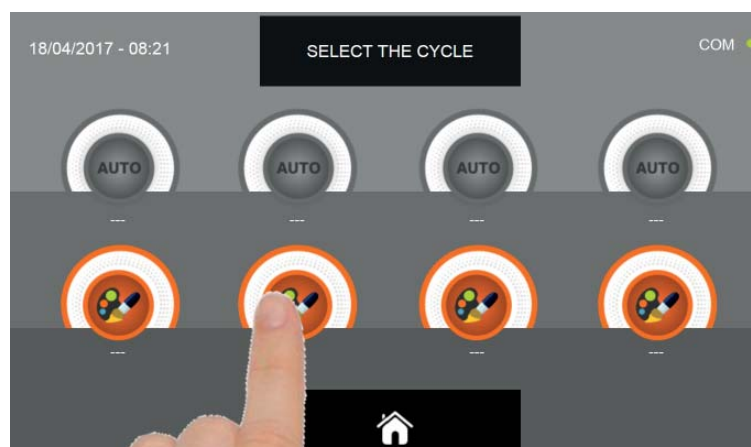

Wybrać ikonę ustawienia cyklu SPERSONALIZOWANEGO

UWAGA: Na tym etapie ustawiania cykle AUTOMATYCZNE są nieaktywne

URZĄDZENIE MULTIFUNKCYJNE EVOLUTION

Po wybraniu cyklu spersonalizowanego, na wyświetlaczu jest przedstawiana strona z etapami programowania

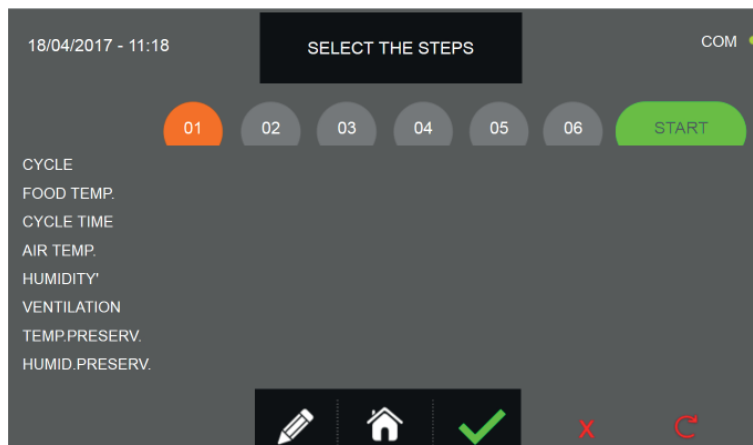

Wcisnąć ikonę  aby zapisać nazwę spersonalizowanego cyklu i umożliwić jego użycie w przyszłości.

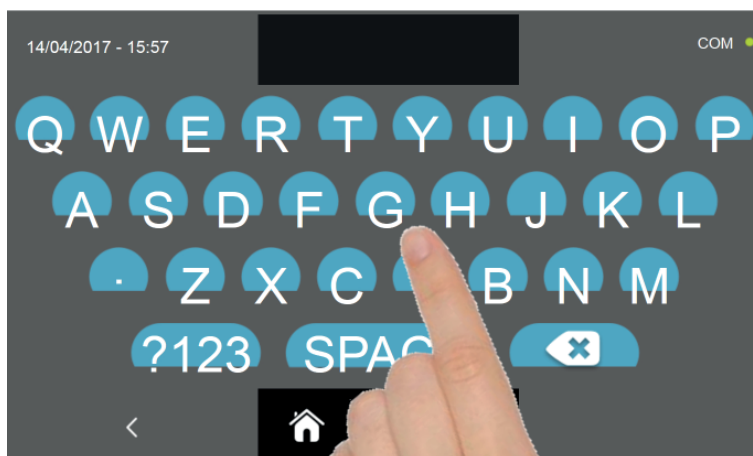

Za pomocą klawiatury wpisać nazwę cyklu, następnie wcisnąć ikonę , aby wrócić do strony programowania cyklu.

Aby wykasować ustawiony właśnie cykl, przed jego uruchomieniem wcisnąć ikonę . W tym momencie, na stronie HOME PAGE ikona cyklu kombinowanego będzie szara i w związku z tym, nie będzie można jej wybrać



Taka sytuacja wskazuje, że jeszcze trwa programowanie cyklu kombinowanego i dlatego wybory innych cykli zostaną zarejestrowane w etapie 1 lub kolejnych.

Aby całkowicie usunąć ustawienia wykonane do tego momentu, wcisnąć ikonę  obecną na HOME PAGE.

URZĄDZENIE MULTIFUNKCYJNE EVOLUTION

Aby wybrać różne rodzaje trybów funkcjonowania, postępować jak wskazano poniżej oraz według wskazówek przedstawionych dla poszczególnych trybów.

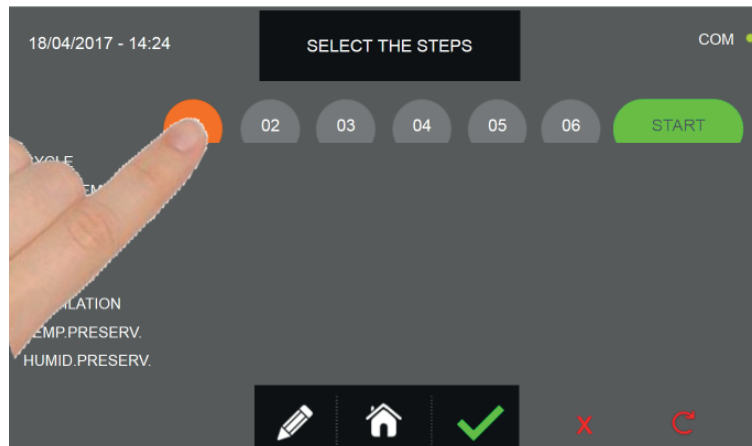

Wybrać pierwszy cykl, wciskając ikonę ETAPU, który chce się ustawić

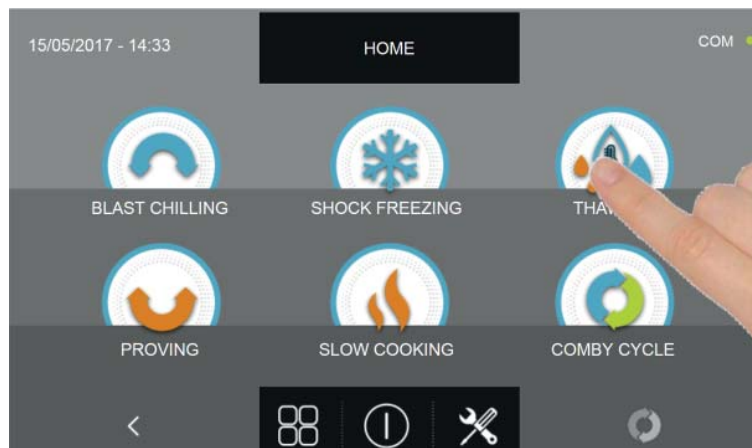

Wybrać rodzaj cyklu do wykonania



Na podstawie wybranego cyklu oraz początkowego wyboru rodzaju potrawy, pojawią się cykle AUTOMATYCZNE i/lub SPERSONALIZOWANE. Wybrać ikonężądanegocyklu. Jeżeli wybierze się cykl AUTOMATYCZNY, postępować jak wskazano w rozdziałach 15.4, 15.7, 15.10 i 15.15. Jeżeli wybierze się cykl RĘCZNY, postępować jak wskazano w rozdziałach 15.5, 15.8, 15.11, 15.13 i 15.16. Jeżeli wybierze się cykl Ręczny, postępować jak wskazano w rozdziałach 15.6, 15.9, 15.12, 15.14 i 15.17.

Po zaprogramowaniu ETAPU 1, wybrać kolejne etapy i powtórzyć wybór różnych ustawień, jak w przypadku ETAPU 1.

Ustaw wartość temperatury konserwowania tylko dla ostatniego etapu kombinowany cyklu.

URZĄDZENIE MULTIFUNKCYJNE EVOLUTION

Po ustawieniu wszystkich etapów cyklu kombinowanego, wcisnąć ikonę potwierdzenia w celu rozpoczęcia.



Jeżeli cykle przewidują użycie sondy potrawy, nastąpi żądanie jej włożenia.



Po wykryciu sondy, cykl uaktywnia się automatycznie

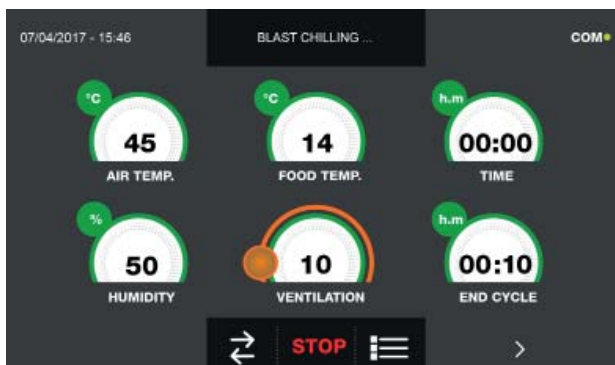

Gdy cykl rozpocznie się, wyświetli się strona z danymi funkcjonowania.

W celu wyświetlenia wykresu temperatury, input/output, listy parametrów lub funkcji multilevel, skonsultować paragraf 15 - CYKLE FUNKCJONOWANIA. Podczas wykonywania cyklu można zmienić wartość wentylacji, za pomocą poziomów 1 ÷ 10, używając kursora, jak wskazano na rysunku:



Cykl kombinowany zakończy się, gdy zakończy się ostatni etap i nastąpi emisja sygnału dźwiękowy, który wyłączy się automatycznie po 60 sekundach. Można dotknąć wyświetlacz, aby wyłączyć alarm. Po zakończeniu cyklu, urządzenie przejdzie do trybu KONSERWOWANIE, według ustawień konserwowania ustawionych w ostatnim zaprogramowanym ETAPIE.

Należy pamiętać, że taki etap można utrzymywać przez maksymalnie 24 godziny.

URZĄDZENIE MULTIFUNKCYJNE EVOLUTION

Jeżeli zechce się opóźnić uruchomienie cyklu:



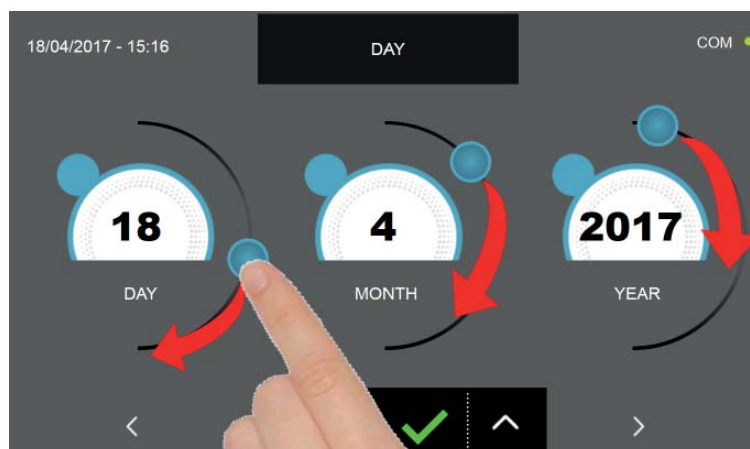

Wcisnąć ikonę START, aby wejść na strony ustawień daty i godziny rozpoczęcia cyklu

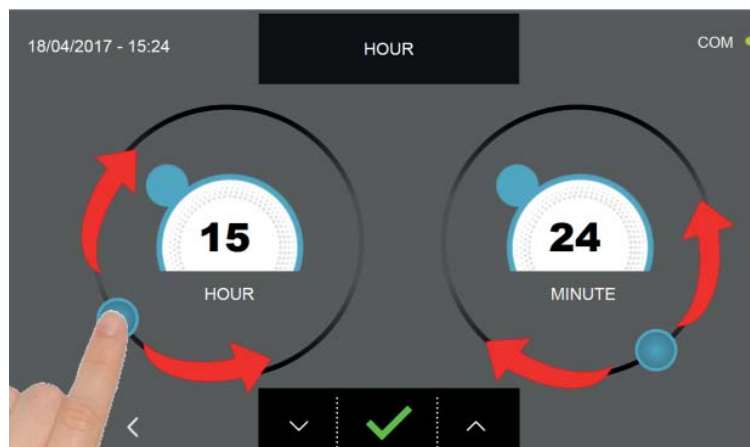

Wyregulować wartości używając kursorów, jak wskazano na rysunku. Wcisnąć ikonę  aby wejść na drugą stronę

programowania cyklu, wcisnąć ikonę , aby powrócić do poprzedniej strony



Wcisnąć ikonę  aby potwierdzić wykonane wybory, wcisnąć ikonę , aby powrócić do poprzedniej strony

URZĄDZENIE MULTIFUNKCYJNE EVOLUTION

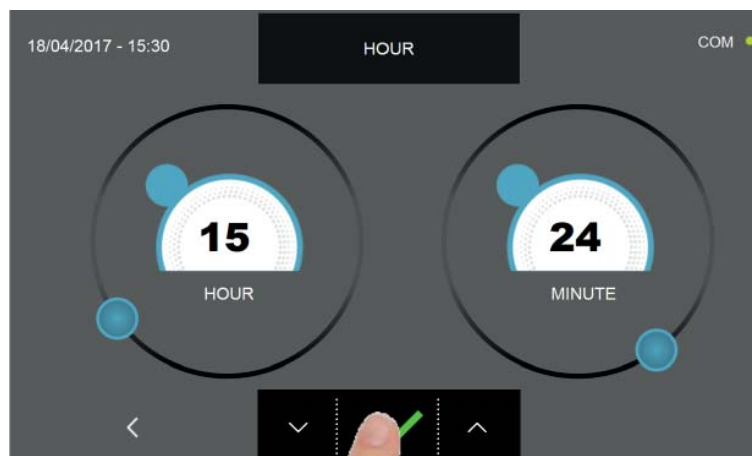

Wcisnąć ikonę potwierdzenia, aby zapisać datę i godzinę opóźnionego rozpoczęcia cyklu kombinowanego. Na stronie zestawieniowej ustawień jest wskazywana data i godzina rozpoczęcia oraz data i godzina zakończenia cyklu.



Cykl rozpocznie się według ustawionej daty i godziny.

można również rozpocząć cykl natychmiast, wciskając ikonę .

Wcisnąć natomiast ikonę , aby wykasować wszystkie wprowadzone do danej chwili ustawienia.

Aby anulować opóźnione uruchomienie, wcisnąć ikonę .

Aby zmienić nadaną nazwę cyklu, wcisnąć ikonę  i powtórzyć czynności wskazane na początku rozdziału 15.18.

Aby powrócić na stronę HOME PAGE, wcisnąć ikonę , wykonać czynności wskazane na początku rozdziału 15.18, aby wykasować cykl lub kontynuować ustawienia ETAPÓW.

URZĄDZENIE MULTIFUNKCYJNE EVOLUTION

Jeśli ustawisz cykl połączony składający się tylko z cykli czasowych, Oprogramowanie automatycznie oblicza datę i czas, który kończy się ostatni zestaw kroków. Przypominamy, że po zakończeniu ostatniego cyklu urządzenie wchodzi w tryb KONSERWOWANIE z ustawieniami ustawionymi w ostatnio zaprogramowanym ETAPU.

Należy pamiętać, że taki etap można utrzymywać przez maksymalnie 24 godziny.

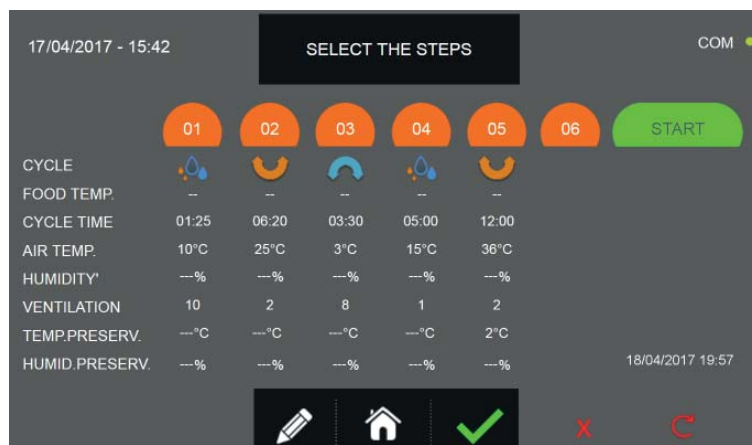

Ostatni zaprogramowany krok zakończy się z datą i godziną pokazaną w prawym dolnym rogu. NP.

18/04/2017 19:57

Zgodnie z przewidywaniami dla tej funkcji konieczne jest ustawienie tylko spersonalizowanych lub ręcznych cykli czasowych.

Jeśli w krokach programowania wprowadzono jedną lub więcej faz automatycznych lub dostosowanych / ręcznych, obliczenia nie zostaną wykonane, a zamiast daty i czasu końca cyklu wyświetlana jest wartość "---".





15.19 - FUNKCJA MULTILEVEL

Podczas wykonywania cyklu, istnieje możliwość użycia funkcji MULTILEVEL: dla każdej blachy można ustawić zegar wskazujący koniec cyklu; po zakończeniu cyklu użytkownik jest ostrzegany sygnałem dźwiękowym i może wyjąć daną blachę ze schładzarki. Brzęczyk wyłącza się automatycznie po 60 sekundach lub po otwarciu drzwiczek w celu wyjęcia blachy.

Należy pamiętać, że po upływie czasu ostatniego zegara, urządzenie automatycznie przechodzi do trybu KONSERWOWANIA.

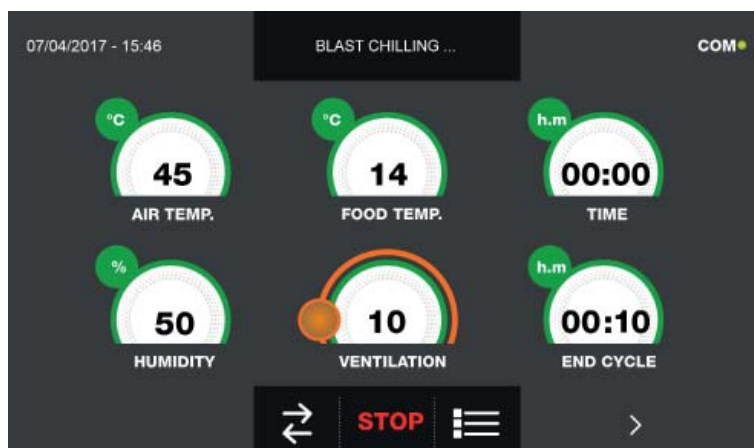
Uruchomić cykl jak wyjaśniono w odpowiednich rozdziałach.



Gdy cykl będzie aktywny, wcisnąć ikonę  i wejść na stronę wizualizacji wykresu przebiegu temperatury sondy produktu i sondy w komorze:



Po wciśnięciu ikony  wchodzi się na stronę ustawień funkcji MULTILEVEL

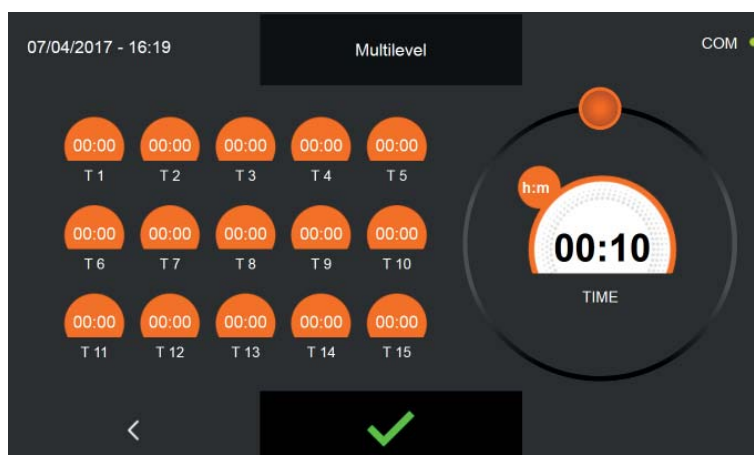

URZĄDZENIE MULTIFUNKCYJNE EVOLUTION

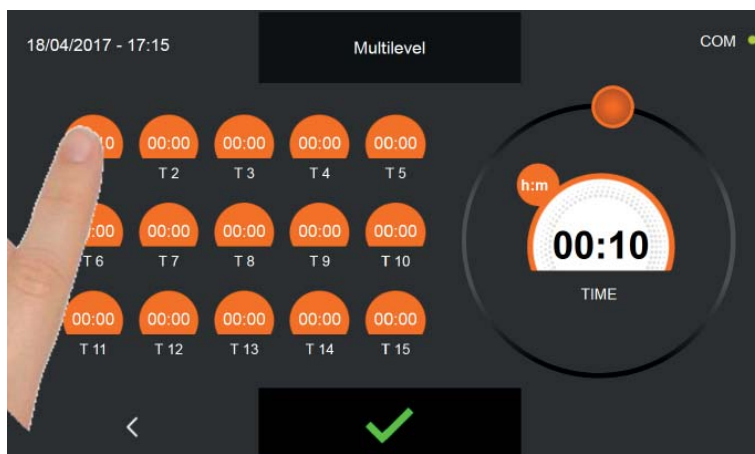

Wybrać blachę, dla której chce się ustawić zegar. Zacznie migać wartość w polu.

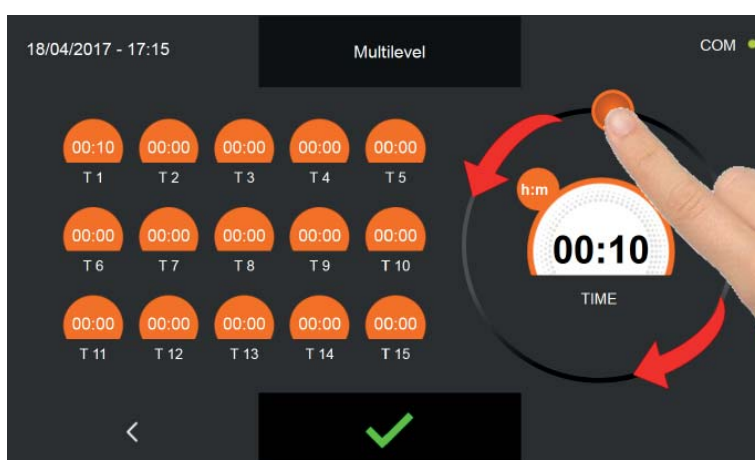

Wyregulować kursorem, jak wskazano na rysunku. Powtórzyć czynność dla wszystkich blach, które chce się wyjąć przed zakończeniem cyklu. Wcisnąć ikonę , aby potwierdzić ustawienie.

Po upływie ustawionego czasu dla każdej blachy następuje emisja sygnału dźwiękowego, który zostaje automatycznie przerwany po 60 sekundach lub po otwarciu drzwiczek w celu wyjęcia gotowego produktu. Po upływie czasu ostatniego zegara, urządzenie przechodzi do trybu KONSERWOWANIA z ustawieniami zaprogramowanymi na początku cyklu.

Należy pamiętać, że taki etap można utrzymywać przez maksymalnie 24 godziny.

15.20 - WIZUALIZACJA FUNKCJI W AKTYWNYM CYKLU

Gdy cykl jest aktywny, można wyświetlić następujące FUNKCJE:

- I/O : Wartości sond temperatury, stanu czujników, wejść i wyjść
- Parametry : lista parametrów funkcjonowania urządzenia i ich wartości
- Wykres przebiegu temperatury komory i sondy potrawy

Gdy cykl jest uruchomiony

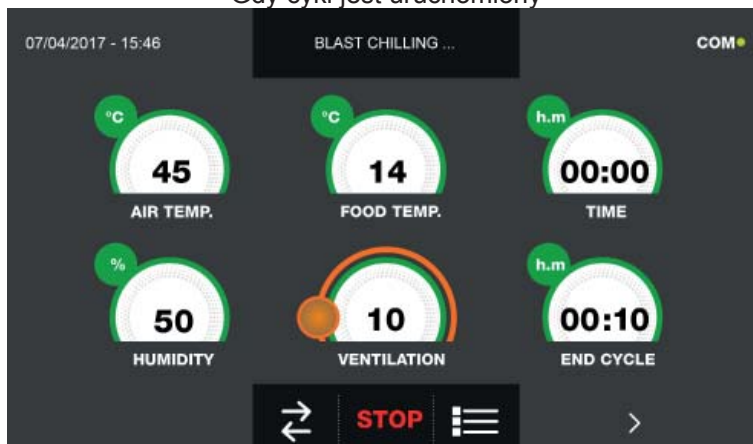

Aby wejść do menu funkcji, kliknąć na wykres temperatur



Po wciśnięciu ikony wchodzi się na stronę wizualizacji I/O:

Są dostępne następujące dane



Sonda potrawy 1	Temperatura punktu 1	Mikrowyłącznik drzwiczek	Stan czujnika Otwarte/Zamknięte
Sonda potrawy 2	Temperatura punktu 2	Stycznik wyłącznika magnetotermicznego	Stan wyłącznika OFF/ON
Sonda potrawy 3	Temperatura punktu 3	Presostat wysokiego ciśnienia	Stan presostatu OFF/ON
Sonda potrawy 4	Temperatura punktu 4	Presostat niskiego ciśnienia	Stan presostatu OFF/ON
Sonda powietrza	Temperatura komory	Stan wyjść	Stan wyjść 1=Aktywne 0=Nieaktywne
Sonda parownika	Temperatura parownika	Kriwan	Stan zabezpieczenia sprężarki OFF/ON
Sonda kondensatora	Temperatura kondensatora	Wentylacja	Prędkość wentylatorów parownika 1-10
Sonda przegrzania	Temperatura VTE (opcja)	Zużycie	Moc
Sonda ciśnienia	Ciśnienie VTE (opcja)	Sonda wilgoci	Wartość wilgoci w komorze
Przegrzanie	Delta Temp VTE (opcja)		

URZĄDZENIE MULTIFUNKCYJNE EVOLUTION

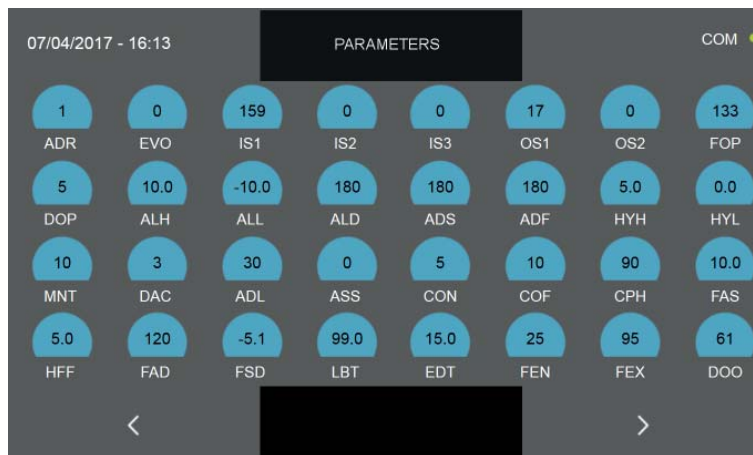

Po wciśnięciu ikony  wchodzi się na stronę wizualizacji parametrów funkcjonowania urządzenia (nie można ich zmienić w tej sekcji, ale są pomocne dla serwisu technicznego celem oceny, czy podczas cyklu pojawiają się ewentualne alarmy lub problemy):



Wcisnąc ikonę  aby wejść na drugą stronę programowania cyklu, wcisnąc ikonę , aby powrócić do poprzedniej strony lub do strony wizualizacji stanu cyklu.

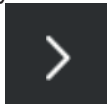

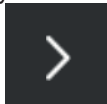

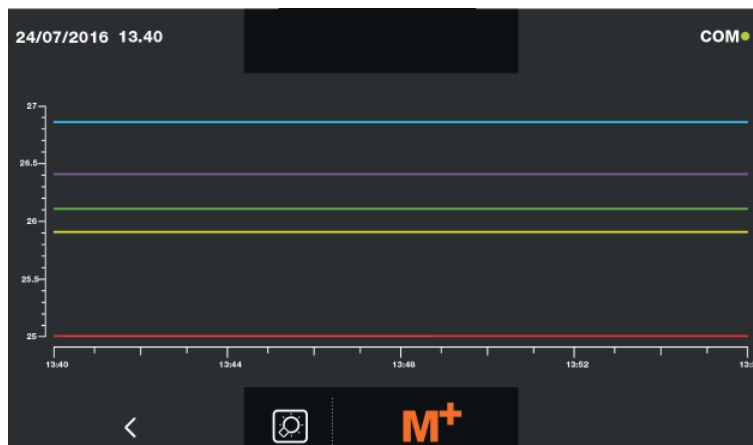
Po wciśnięciu na ikonę  wchodzi się na stronę wizualizacji wykresu przebiegu temperatury sondy produktu i sondy w komorze:



Zielony	Temperatura sondy potrawy w punkcie 1
Fioletowy	Temperatura sondy potrawy w punkcie 2
Błękitny	Temperatura sondy potrawy w punkcie 3
Żółty	Temperatura sondy potrawy w punkcie 4
Czerwony	Temperatura powietrza w komorze

Po wciśnięciu ikony  wchodzi się na stronę ustawień funkcji MULTILEVEL, jak przedstawiono w rozdziale 15.19.

Po wciśnięciu ikony  można włączyć wewnętrzne oświetlenie w komorze (opcja), aby zobaczyć znajdujące się w

niej produkty. Ikona, opcja, jeżeli będzie uaktywniona w kolorze żółtym , w przeciwnym wypadku, jeżeli jest nieak-

tywna, będzie w kolorze białym .

OPCJE

16 - MENU OPCJE

Ze strony HOME PAGE można wejść do menu Opcji

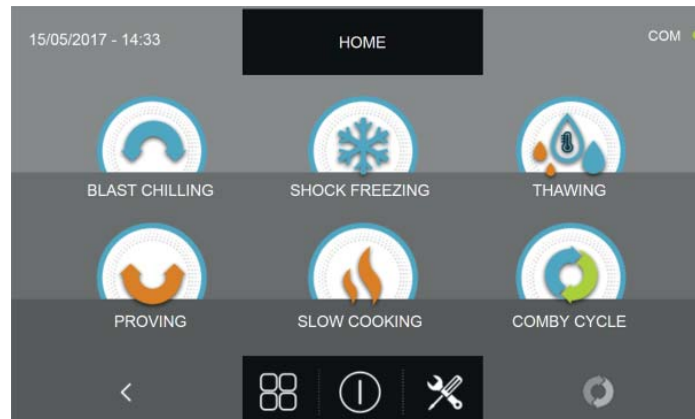

Wcisnąć ikonę , aby wejść na stronę z następującymi funkcjami:

 EXTRACTION	WYJMOWANIE: aby uaktywnić funkcję nagrzewania sondy potrawy (Tylko w modelach z nagrzewaną sondą)	 HELP	POMOC : do wizualizacji stron pomocy użytkownika
 HACCP	HACCP : do wyświetlenia wykonanych cykli	 LANGUAGE	JĘZYK : do ustawienia języka na wyświetlaczu
 ALARMS	ALARMY: do wizualizacji listy alarmów	 DEFROST	ODSZRANIANIE : do aktywacji automatycznego cyklu odszraniania
 INFO	INFO : do wizualizacji informacji dotyczących urządzenia	 I/O	I/O : aby wejść na listę Input i Output z wartościami/stanami
 STERILIZATION	STERYLIZACJA : do aktywacji cyklu sterylizacji (Tylko w modelach z funkcją sterylizacji)	 TIME	DATA I GODZINA : do ustawienia daty i godziny
 USB	USB: do pobrania danych HACCP, SETUP, załadowania nowego SETUP i aktualizacji firmware	 PASSWORD	HASŁO : do ustawienia hasła dostępu i programowania cykli

16.1- WYJMOWANIE

Menu umożliwia uaktywnienie funkcji nagrzewania sondy potrawy. Taka funkcja jest opcją i przewiduje użycie sondy potrawy, w której znajduje się grzałka nagrzewająca ją i umożliwiająca jej wyjęcie z zamrożonych potraw. Jeżeli ikona WYJMOWANIE jest szara, funkcja jest niedostępna, niezainstalowana lub nieaktywna.

Na stronie HOME PAGE wcisnąć ikonę , aby wejść do menu opcji.

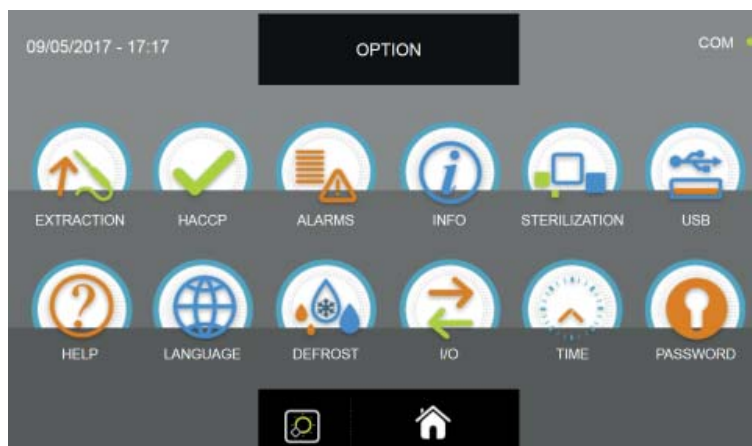



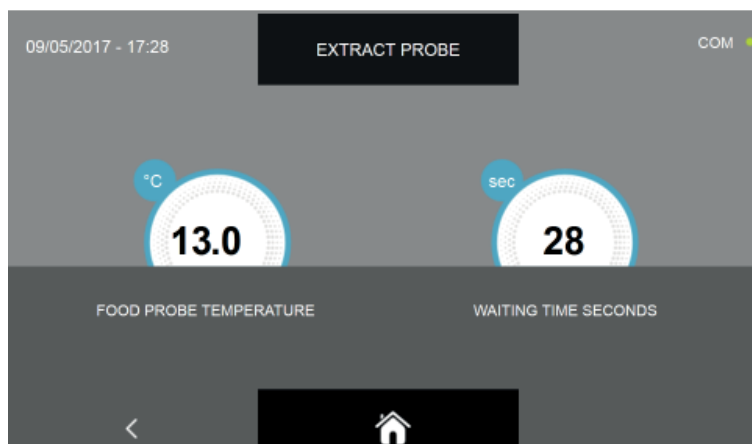

W menu OPCJI wcisnąć ikonę WYJMOWANIE, aby uaktywnić funkcję nagrzewania sondy potrawy

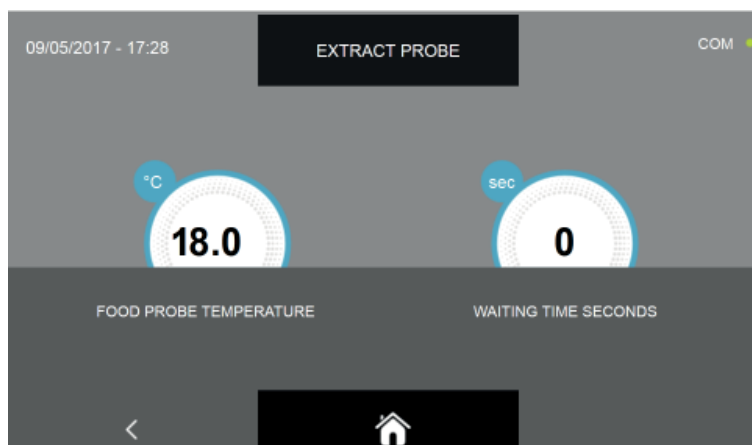

Czas trwania funkcji wyjmowania jest ustawiony na 30 sekund. Aby wyjąć sondę, poczekać, aż czas na zegarze skończy się.



Gdy funkcja jest zakończona, czyli gdy zegar wskazuje 0 sekund, wcisnąć ikonę , aby powrócić do poprzedniej strony wyboru opcji lub wcisnąć ikonę , aby powrócić do strony HOME PAGE.

MOŻNA przerwać wykonywanie nagrzewania sondy wciskając w jakiegokolwiek chwili ikony  lub , z opisanym wyżej skutkami.

16.2- HACCP

Menu umożliwia wizualizację wykonanych cykli oraz możliwość wizualizacji wykresów

Na stronie HOME PAGE wcisnąć ikonę , aby wejść do menu opcji.

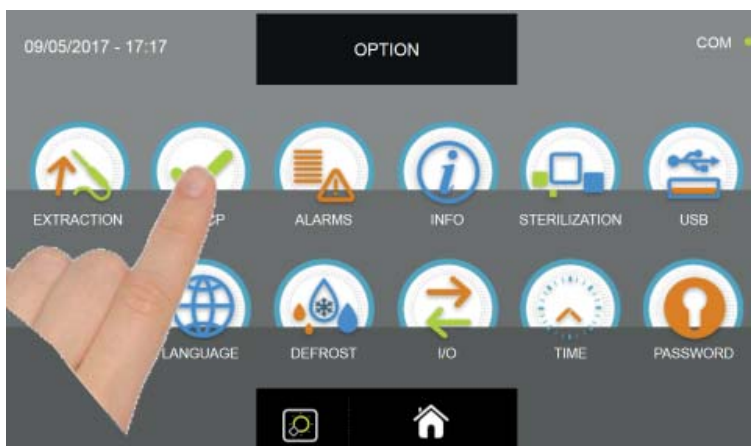
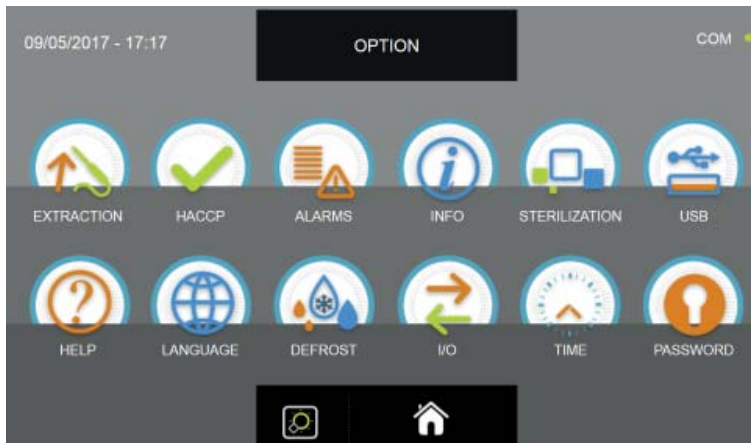

W menu OPCJE, wcisnąć ikonę HACCP, aby wejść na listę

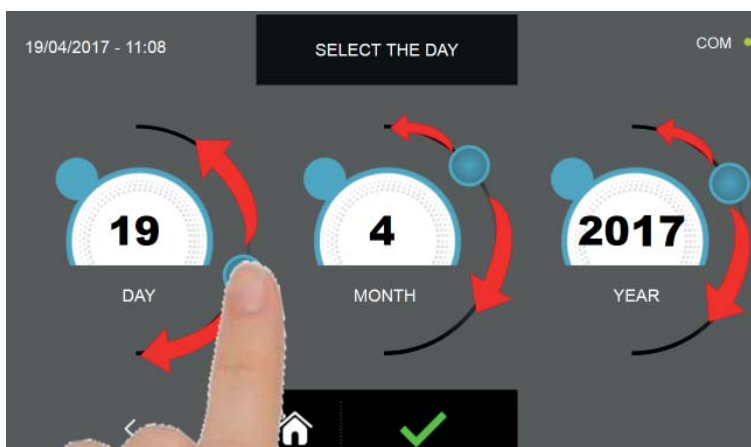

Ustawić kursory jak wskazano na rysunku, aby wybrać datę odniesienia wykonanych cykli.

Wcisnąć ikonę , aby potwierdzić ustawioną datę i wyświetlić spis wykonanych cykli.

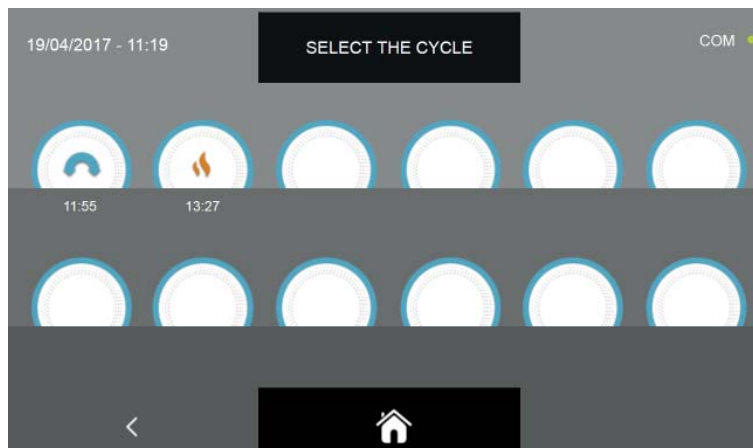

Ma się dostęp do spisu wykonanych cykli z godziną, w której cykl się zakończył

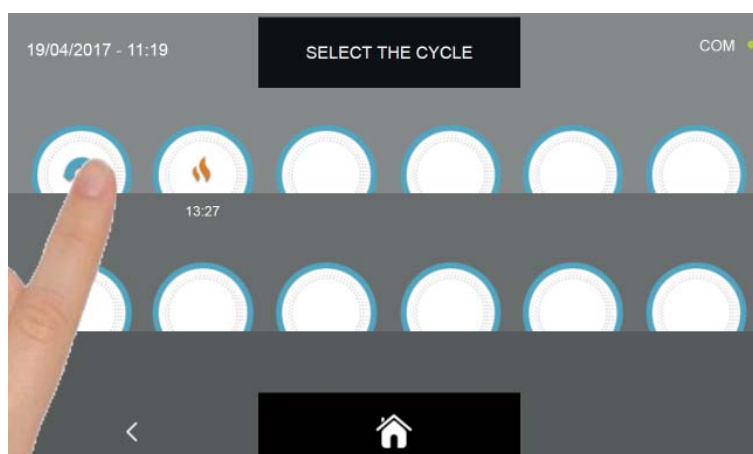

Wybrać ikonę cyklu, którego dane chce się wyświetlić



Wchodzi się na stronę wykonanego cyklu, na której można uzyskać następujące informacje:

Typ cyklu (produkt nazwisko lub ręczny) - nazwa żywności lub nazwa zwyczaj

(Jeśli wpiszesz nazwę niestandardową, to pokazuje wpisaną nazwę w sposób opisany w pkt 15.5 - 15.6 - 15.8 -15,9 - 15:11 do 15:12 - 15:13 do 15:14 - 15:16 do 15:17, jeśli nie zostały wprowadzone, tylko rodzina jest pokazany następnie „ --- „, patrz przykład strona 110)

Data i godzina rozpoczęcia cyklu

Data i godzina zakończenia cyklu

Maksymalna temperatura

Minimalna temperatura

Zużycie energii

Rodzaj cyklu (czas lub temperatura)

Wykres przebiegu temperatury / czasu trwania cyklu

URZĄDZENIE MULTIFUNKCYJNE EVOLUTION

Wcisnąć ikonę , aby wprowadzić opis dotyczący wykonanego cyklu.

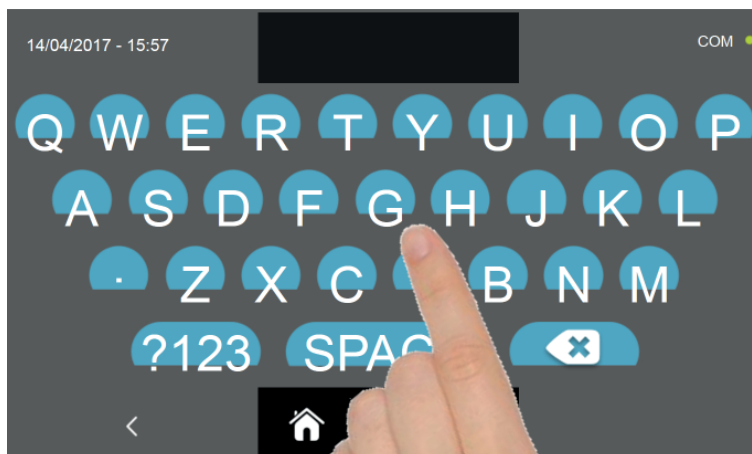

Wprowadzić opis na klawiaturze i potwierdzić ikoną 

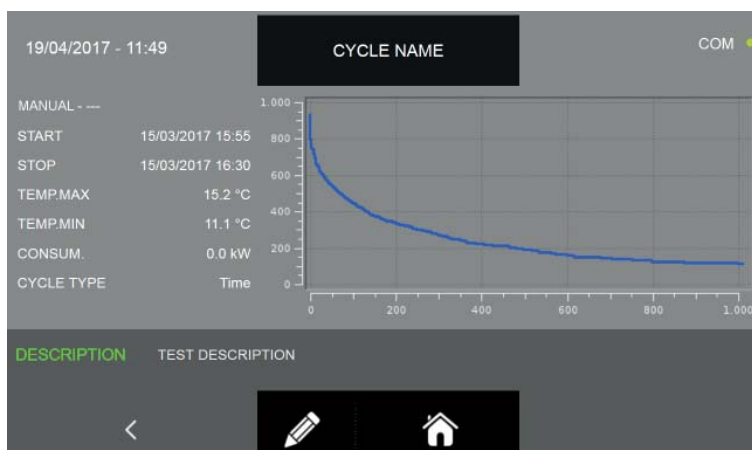

Wcisnąć ikonę  aby powrócić do poprzedniej strony wyboru cyklu do wyświetlenia lub wcisnąć ikonę

, aby powrócić na stronę HOME PAGE.

16.3- ALARMY

Menu umożliwia wyświetlenie listy zarejestrowanych alarmów.

Na stronie HOME PAGE wcisnąć ikonę , aby wejść do menu opcji.

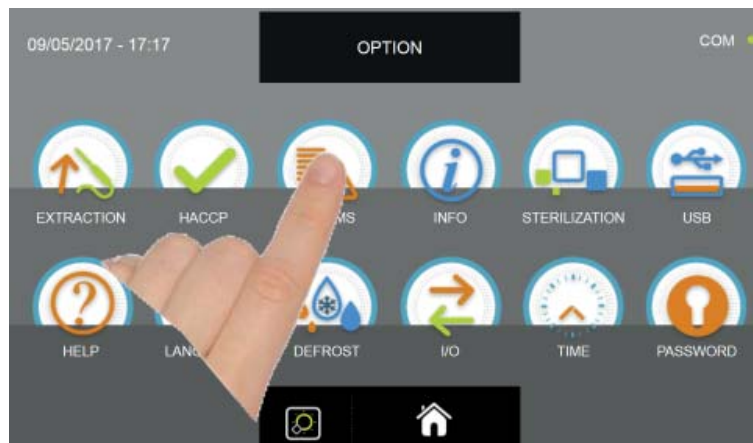

W menu OPCJE, wcisnąć ikonę ALARMY, aby wejść na listę

ALARM TYPE	START	TIME	TEMP.
ALARM 1	01/02/2017	00:00	
ALARM 2	01/02/2017	00:00	
ALARM 3	01/02/2017	00:00	
ALARM 4	01/02/2017	00:00	
ALARM 5	01/02/2017	00:00	
ALARM 6	01/02/2017	00:00	
ALARM 3	01/02/2017	00:00	
ALARM 1	01/02/2017	00:00	

Lista składa się z następujących informacji:

Opis alarmu

Data i godzina wystąpienia alarmu

Czas trwania alarmu

Maksymalna temperatura osiągnięta w komorze podczas trwania alarmu

Pełna lista alarmów z ich opisem znajduje się w rozdziale WYSZUKIWANIE PROBLEMÓW.

19/04/2017 - 12:06



ALARM LIST



COM

ALARM TYPE START TIME TEMP.

ALARM 1	01/02/2017	00:00		
ALARM 2	01/02/2017	00:00		
ALARM 3	01/02/2017	00:00		
ALARM 4	01/02/2017	00:00		
ALARM 5	01/02/2017	00:00		
ALARM 6	01/02/2017	00:00		
ALARM 3	01/02/2017	00:00		
ALARM 1	01/02/2017	00:00		

< Home > >

Wcisnąć ikony  i/lub , aby przeglądać dodatkowe strony listy.

Wcisnąć ikonę , aby powrócić do poprzedniej strony wyboru opcji lub wcisnąć ikonę  aby powrócić do strony HOME PAGE.

16.4 - INFO

Menu umożliwia wyświetlenie informacji dotyczącej schładzarki.

Na stronie HOME PAGE wcisnąć ikonę , aby wejść do menu opcji.

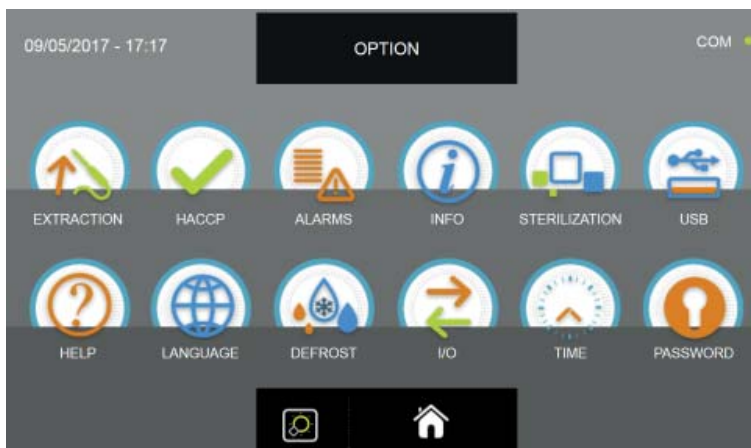

W menu OPCJE, wcisnąć ikonę INFO, aby wejść na listę



Są dostępne następujące informacje:

Wersja Oprogramowania
Wersja Firmware
Numer seryjny urządzenia
Adres IP maszyny
Podsieć domeny

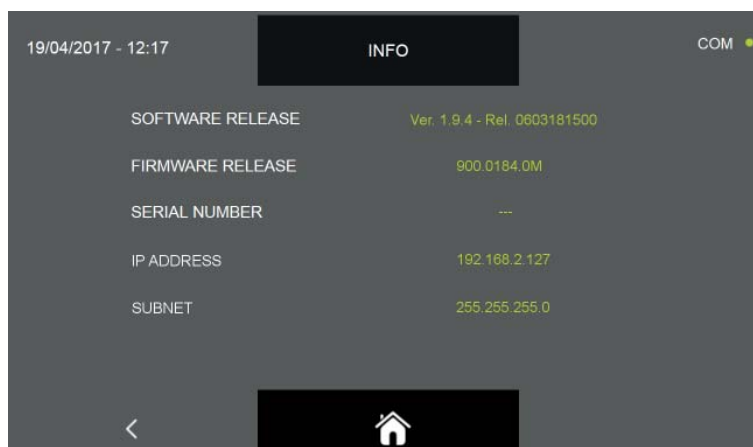

Wcisnąć ikonę



, aby powrócić do poprzedniej strony wyboru opcji lub wcisnąć ikonę



aby powrócić do strony HOME PAGE.

16.5 - STERYLIZACJA

Menu umożliwia wykonanie cyklu sterylizacji, który jest opcją i wymaga zamontowania zestawu sterylizacyjnego, który jest podłączony do urządzenia.

Jeżeli ikona STERYLIZACJA jest szara, funkcja jest niedostępna, niezainstalowana lub nieaktywna.



Na stronie HOME PAGE wcisnąć ikonę , aby wejść do menu opcji.

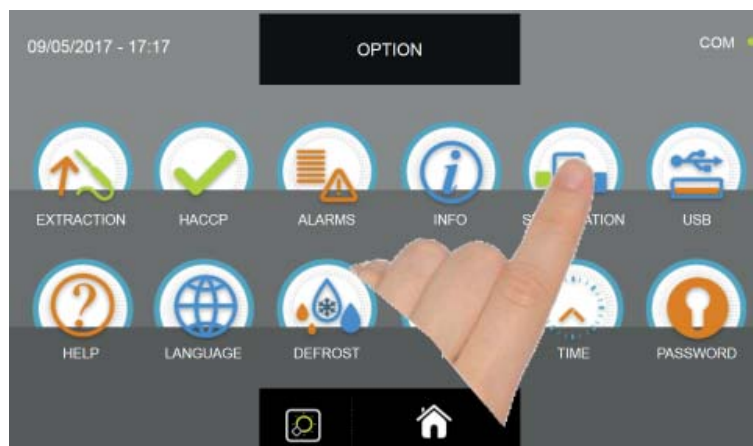



W menu OPCJE, wcisnąć ikonę STERYLIZACJA, aby wykonać cykl





Cykl sterylizacji jest cyklem ręcznym, który jest ustawiony na 300 sekund.

NALEŻY PAMIĘTAĆ, ABY NIE WYKONYWAĆ CYKLI STERYLIZACJI, GDY W KOMORZE ZNAJDUJĄ SIĘ PRODUKTY, PONIEWAŻ MOGŁOBY TO DOPROWADZIĆ DO ICH ZNISZCZENIA.



Gdy cykl jest zakończony, czyli gdy zegar wskazuje 0 sekund, wcisnąć ikonę , aby powrócić do poprzedniej strony wyboru opcji lub wcisnąć ikonę  aby powrócić do strony HOME PAGE.

MOŻNA przerwać wykonywanie ręcznego cyklu sterylizacji wciskając w jakiegokolwiek chwili ikony  lub , z opisanym wyżej skutkami.

16.6 - USB

Menu umożliwia eksportowanie danych HACCP, eksportowanie i importowanie SETUP cykli oraz aktualizację firmware wyświetlacza i karty mocy.

Na stronie HOME PAGE wcisnąć ikonę , aby wejść do menu opcji.

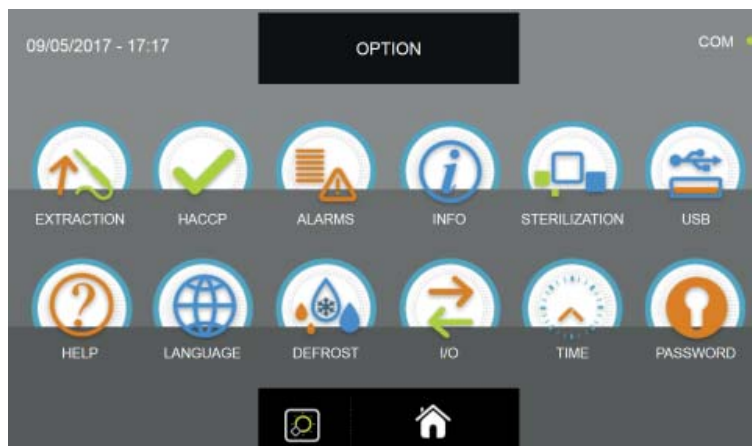

W menu OPCJE, wcisnąć ikonę USB, aby wejść do funkcji



Są dostępne następujące funkcje:
EKSPORTUJ HACCP
EKSPORTUJ USTAWIENIA
IMPORTUJ USTAWIENIA
AKTUALIZUJ EKRAN DOTYKOWY
AKTUALIZUJ OPROGRAMOWANIE

16.6 . 1- EKSPORTUJ HACCP

UWAGA: W TEJ FUNKCJI KONIECZNE JEST WŁOŻENIE PUSTEJ PAMIĘCI USB SFORMATOWANEJ PLIKIEM SYSTEM FAT32, CZYLI BEZ ŻADNYCH INNYCH PLIKÓW ZAPISANYCH WCZEŚNIEJ



W pod-menu USB, wcisnąć ikonę EKSPORTUJ HACCP



Nastąpi żądanie włożenia pamięci do odpowiedniego portu na panelu

Otworzyć zatyczkę chroniącą port USB i włożyć pamięć.



URZĄDZENIE MULTIFUNKCYJNE EVOLUTION

Gdy pamięć zostanie wykryta, rozpocznie się procedura, która zakończy się automatycznie

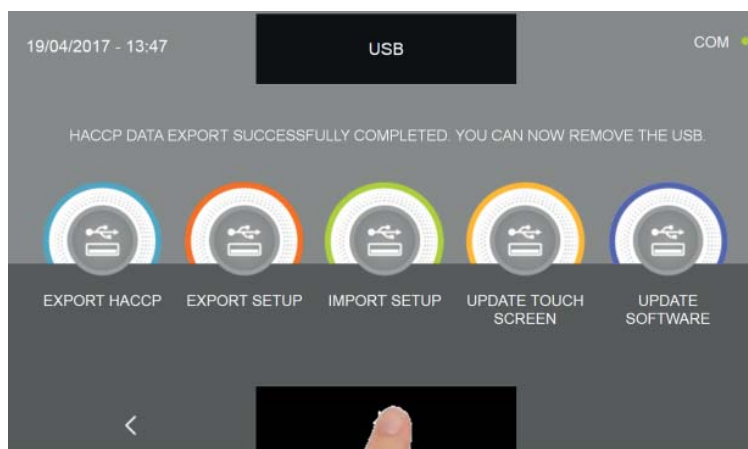

Wcisnąć ikonę , aby powrócić na stronę HOME PAGE i tylko teraz wyjąć pamięć USB.

Plik, który zostanie zapisany to skompresowane archiwum o nazwie HACCP.zip. Po rozpakowaniu archiwum, ma się do dyspozycji szereg plików *.CSV, arkuszy kalkulacyjnych, które można wyświetlić w formacie EXCEL.

Pliki są określone DATA (rok, miesiąc, dzień), CZASEM (godzina, minuty) i rodzajem cyklu, np.: 1704190817P_4_ABB.csv:

Np.: rok = 2017 miesiąc = 04 dzień = 19 godz. = 08 minuty = 17

rodzaj cyklu = P (P = sonda / T=czas) _ 4 (numer kolejny cykl) _ ABB (ABB = schładzanie, LIE=garowanie, CON=konserwowanie, SCO=rozmrzanie, SUR= zamrażanie, COT= powolne pieczenie)

Dane w pliku dzielą się na kolumny i są rejestrowane co 10 sekund:

Dzień/miesiąc/rok/godzinna/minuty/sekundy	Sonda w punkcie 1	Sonda w punkcie 2	Sonda w punkcie 3	Sonda w punkcie 4	Sonda powietrza	Obecność alarmu	Zużycie Watt	Środek produktu punkto
190417081820	26.5	27.7	28.5	27.6	21.2	1	1200	3
190417081830	26.1	27.0	27.8	27.4	21.1	1	0	3

Używając urządzenia przez około 6 godzin/dziennie, w przeciągu roku pamięć zapełni się, po czym nowe dane zajmą miejsce tych najstarszych (metoda magazynowania FIFO). Zajętego miejsca pamięci, zależy od liczby i czasu trwania cykli wykonanych.

16.6.2 - EKSPORTUJ SETUP

UWAGA: W TEJ FUNKCJI KONIECZNE JEST WŁOŻENIE PUSTEJ PAMIĘCI USB SFORMATOWANEJ PLIKIEM SYSTEM FAT32, CZYLI BEZ ŻADNYCH INNYCH PLIKÓW ZAPISANYCH WCZEŚNIEJ



W pod-menu USB, wcisnąć ikonę EKSPORTUJ SETUP



Nastąpi żądanie włożenia pamięci do odpowiedniego portu na panelu

Otworzyć zatyczkę chroniącą port USB i włożyć pamięć.



URZĄDZENIE MULTIFUNKCYJNE EVOLUTION

Gdy pamięć zostanie wykryta, rozpocznie się procedura, która zakończy się automatycznie

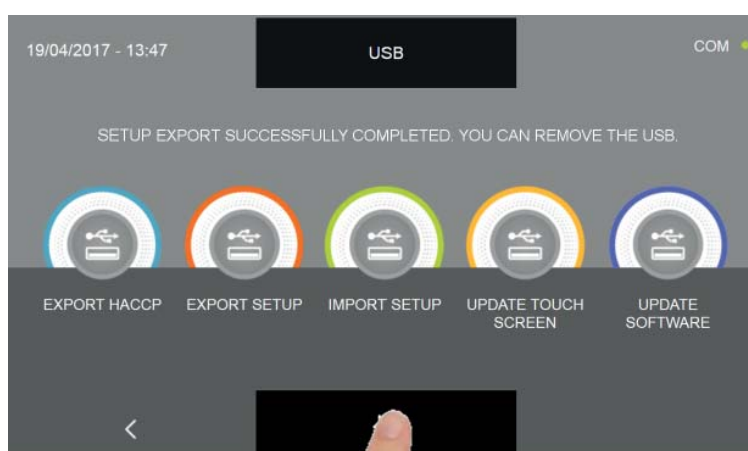

Wcisnąć ikonę , aby powrócić na stronę HOME PAGE i tylko teraz wyjąć pamięć USB.

Zapisany plik jest typu *.sqlite i można go importować wyłącznie do urządzenia multifunkcyjnego EVOLUTION.

16.6.3 - IMPORTUJ SETUP

UWAGA: W TEJ FUNKCJI KONIECZNE JEST WŁOŻENIE PAMIĘCI USB SFORMATOWANEJ PLIKIEM SYSTEM FAT32, Z DANymi EKSPORTOWANYMI WYŁĄCZNIE Z INNEJ SCHŁADZARKI.

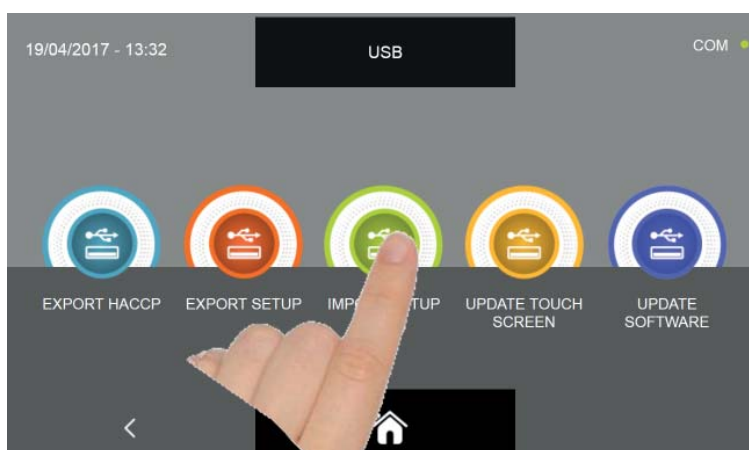

W pod-menu USB, wcisnąć ikonę IMPORTUJ SETUP



Nastąpi żądanie włożenia pamięci do odpowiedniego portu na panelu

Otworzyć zatyczkę chroniącą port USB i włożyć pamięć.



URZĄDZENIE MULTIFUNKCYJNE EVOLUTION

Gdy pamięć zostanie wykryta, rozpocznie się procedura, która zakończy się automatycznie



Aby załadować i zarejestrować spersonalizowane programy zapisane na innym urządzeniu, wielofunkcyjna schładzarka wyłączy się i ponownie automatycznie włączy na stronie początkowej. W tym momencie będzie można wyjąć pamięć z portu USB.

16.6.4A - AKTUALIZUJ EKRAN DOTYKOWY

W menu USB można aktualizować firmware wyświetlacza (EKTRAN DOTYKOWY) i karty mocy (CONTROLLER): Należy pamiętać, że aktualizacja firmware musi być wykonana po kolei Wyświetlacz - Kontroler, aby uniknąć błędów komunikacji/funkcjonowania urządzenia.



W pod-menu USB, wcisnąć ikonę AKTUALIZUJ EKRAN DOTYKOWY



Nastąpi żądanie włożenia pamięci do odpowiedniego portu na panelu
Otworzyć zatyczkę chroniącą port USB i włożyć pamięć zawierającą wyłącznie firmware do schładzarki.



URZĄDZENIE MULTIFUNKCYJNE EVOLUTION



Procedura zostanie wykonana automatycznie, nastąpi instalacja niezbędnych plików.

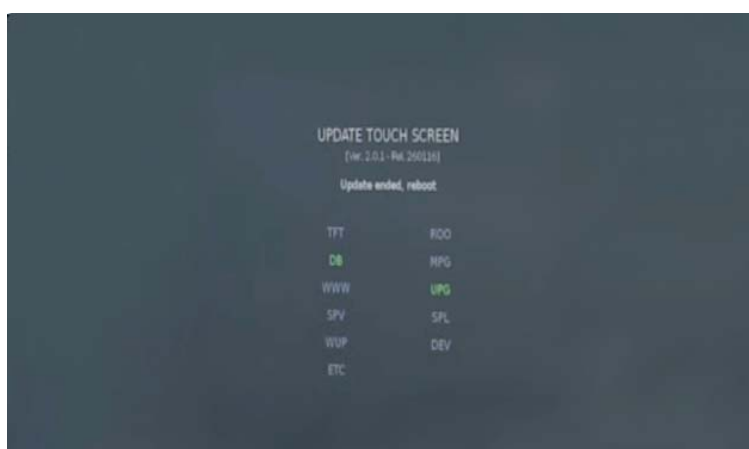

Procedura zakończy się automatycznie wskazując na zielono prawidłowo zainstalowane pliki. Schładzarka wielofunkcyjna automatycznie wyłączy się i ponownie włączy ustawiając się na stronie początkowej.

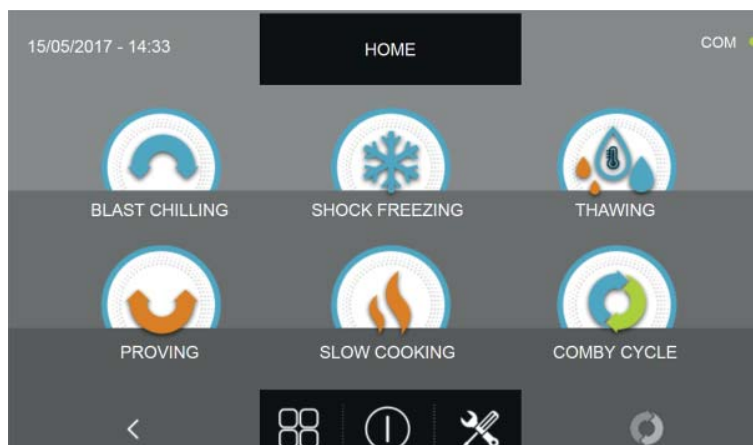

W tym momencie będzie można przystąpić do drugiego etapu aktualizacji firmware controller.

**UWAGA: W TEJ FUNKCJI AKTUALIZACJI FIRMWARE KONIECZNE JEST WŁOŻENIE PAMIĘCI USB SFORMA-
TOWANEJ PLIKIEM SYSTEM FAT32, ZAWIERAJĄCEJ TYLKO PLIK AKTUALIZACJI FIRMWARE, BEZ ŻADNYCH
INNYCH PLIKÓW ZAPISANYCH WCZEŚNIEJ**

16.6.4B - AKTUALIZUJ OPROGRAMOWANIE

W menu USB można aktualizować firmware wyświetlacza (EKTRAN DOTYKOWY) i karty mocy (CONTROLLER):
Należy pamiętać, że aktualizacja firmware musi być wykonana po kolei Wyświetlacz - Kontroler, aby uniknąć błędów komunikacji/funkcjonowania urządzenia.



W pod-menu USB, wcisnąć ikonę AKTUALIZUJ



Nastąpi żądanie włożenia pamięci do odpowiedniego portu na panelu
Otworzyć zatyczkę chroniącą port USB i włożyć pamięć zawierającą wyłącznie firmware do schładzarki.



URZĄDZENIE MULTIFUNKCYJNE EVOLUTION



Nastąpi pytanie dla którego urządzenia inicjalizować firmware, wybierz ikonę swojej maszyny



Uruchomić procedurę aktualizacji wciskając ikonę START

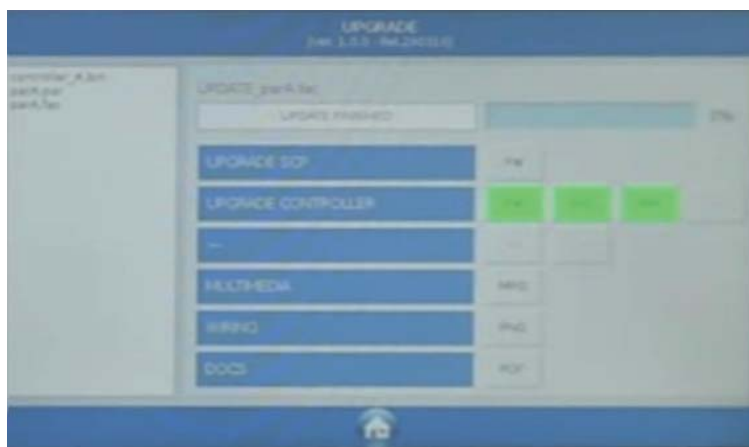

Procedura zakończy się automatycznie, poniżej wskazano legendę kolorów stanu postępu plików:

KOLOR	OPIS	WYMAGANA CZYNNOŚĆ
	komponent firmware zainstalowany prawidłowo	brak wymaganych czynności
	komponent firmware na etapie instalowania	proszę czekać, brak wymaganych czynności
	komponent firmware nie został zainstalowany prawidłowo	powtórzyć procedurę instalowania firmware. W przypadku plików multimedialnych MPG nie jest wymagana żadna czynność

URZĄDZENIE MULTIFUNKCYJNE EVOLUTION



Wcisnąć ikonę, aby powrócić do poprzedniej strony programowania

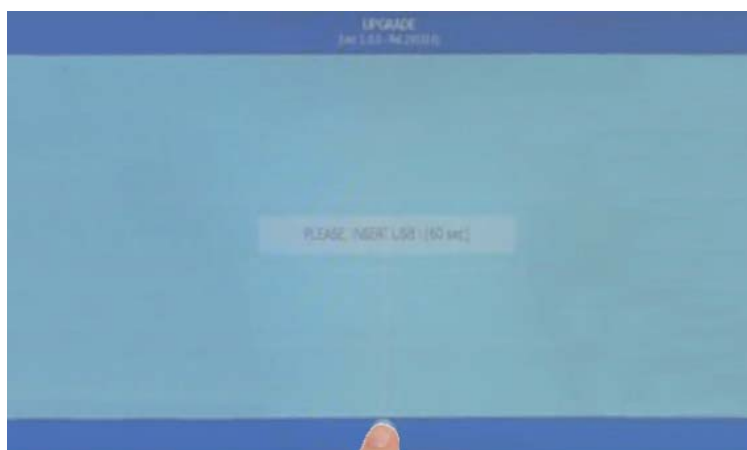

Wcisnąć ikonę, aby wyjść z programowania

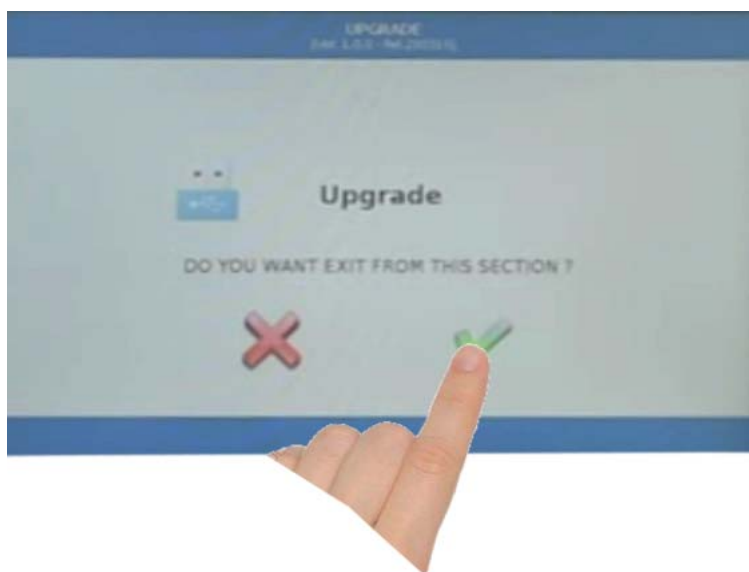

Potwierdzić wyjście z programowania wciskając ikonę, jak wskazano na rysunku

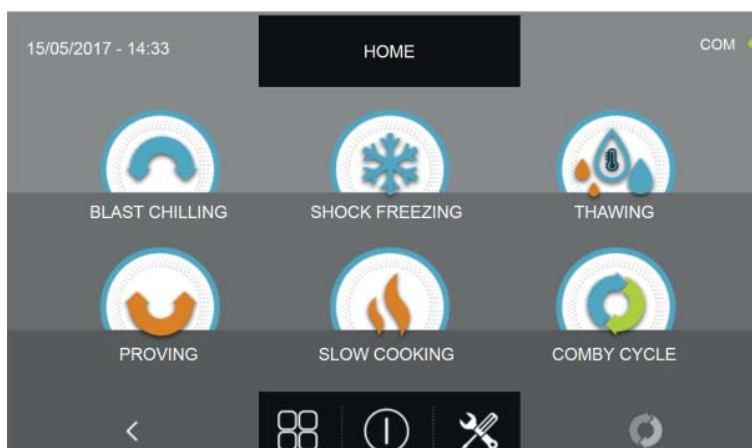

Schładzarka wielofunkcyjna automatycznie wyłączy się i ponownie włączy ustawiając się na stronie początkowej. W tym momencie będzie można wyjąć pamięć USB i wznowić użytkowanie schładzarki wielofunkcyjnej.

Jeżeli są zainstalowane dodatkowe funkcje, jak na przykład sterylizacja, należy je uaktywnić. Patrz odpowiednia procedura w rozdziale Serwis.

UWAGA: W TEJ FUNKCJI AKTUALIZACJI FIRMWARE KONIECZNE JEST WŁOŻENIE PAMIĘCI USB SFORMOWANEJ PLIKIEM SYSTEM FAT32, ZAWIERAJĄCEJ TYLKO PLIK AKTUALIZACJI FIRMWARE, BEZ ŻADNYCH INNYCH PLIKÓW ZAPISANYCH WCZEŚNIEJ

16.7 - POMOC

Menu umożliwia otwarcie stron pomocy, na których znajdują się filmiki wskazujące jak wykonać różne cykle schładzarki wielofunkcyjnej.



Na stronie HOME PAGE wcisnąć ikonę , aby wejść do menu opcji.

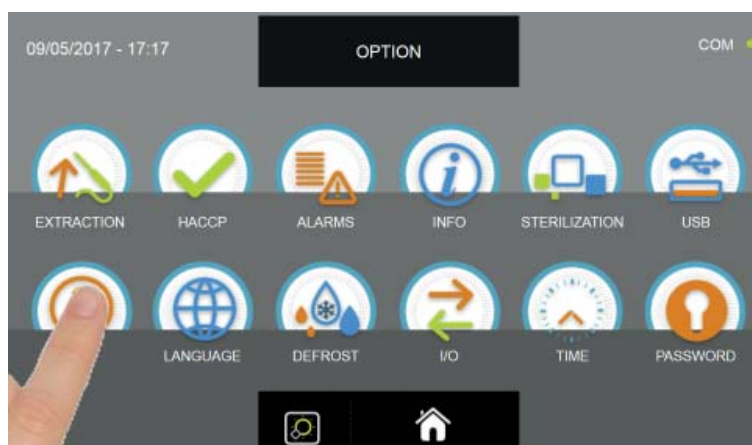
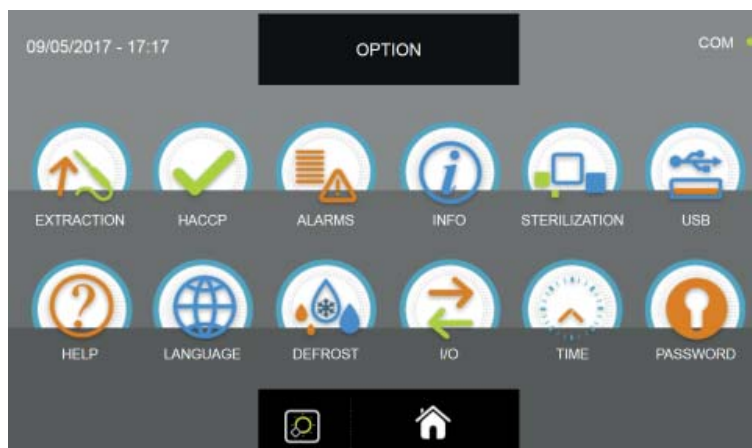

W menu OPCJE, wcisnąć ikonę POMOC, aby przejść do filmików

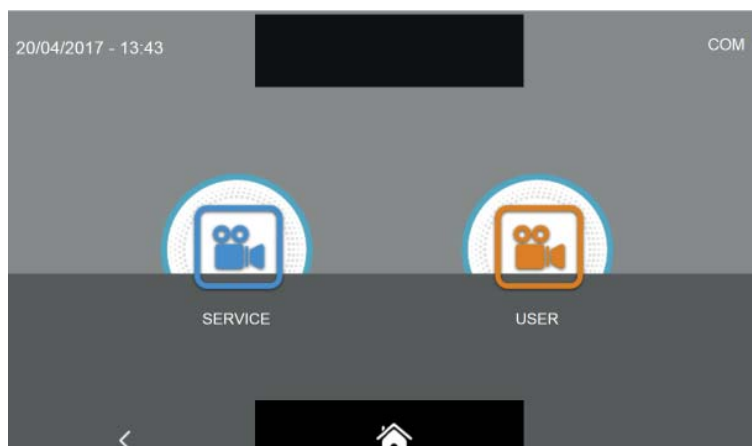

Znajdują się tu dwie kategorie filmików:

- SERVICE = filmik dotyczący wykonywania czynności serwisowych
- USER = filmik wskazujący sposób wykonywania cykli i różnych opcji

Należy pamiętać, że filmiki SERVICE są chronione hasłem i ma do nich dostęp jedynie wykwalifikowany personel serwisu technicznego.

Filmiki SERVICE opisano w rozdziale SERVICE.

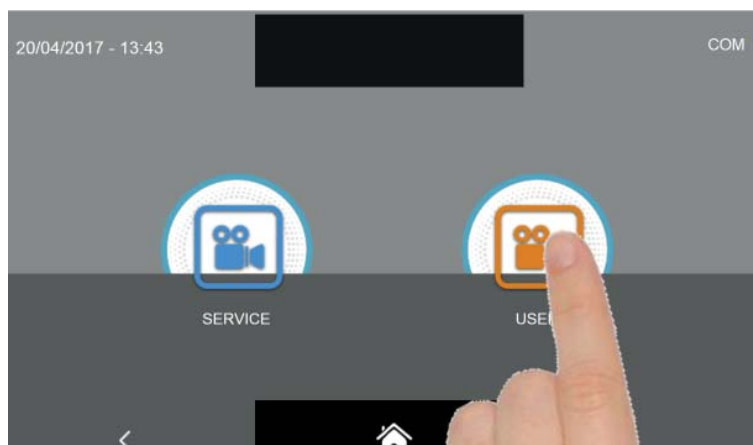

Wybrać żądany rodzaj filmików wciskając odpowiednią ikonę

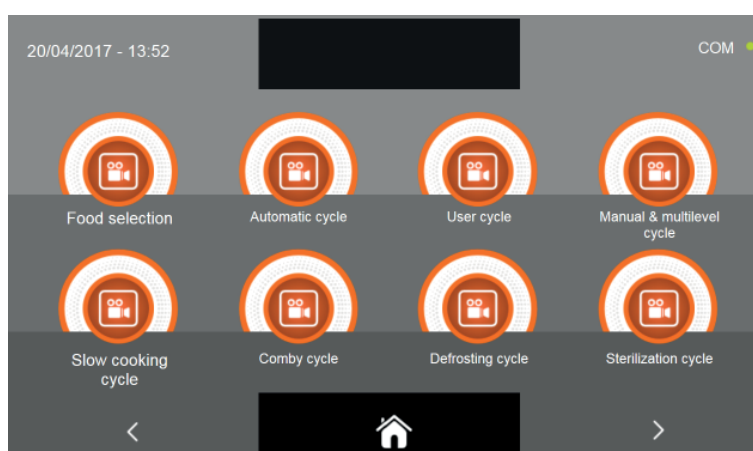

Wybrać żądany filmik.

Wcisnąć ikonę  aby przejść na kolejną stronę filmików.

Wcisnąć ikonę , aby powrócić do poprzedniej strony wyboru kategorii filmików.

Wcisnąć ikonę , aby powrócić na stronę HOME PAGE.

16.8- JĘZYK

Menu umożliwia ustawienie języka na wyświetlaczu. Są dostępne następujące języki:

WŁOSKI	ANGIELSKI	FRANCUSKI	NIEMIECKI	HISZPAŃSKI	ROSYJSKI	SŁOWEŃSKI	CZESKI	POLSKI
--------	-----------	-----------	-----------	------------	----------	-----------	--------	--------

Na stronie HOME PAGE wcisnąć ikonę , aby wejść do menu opcji.

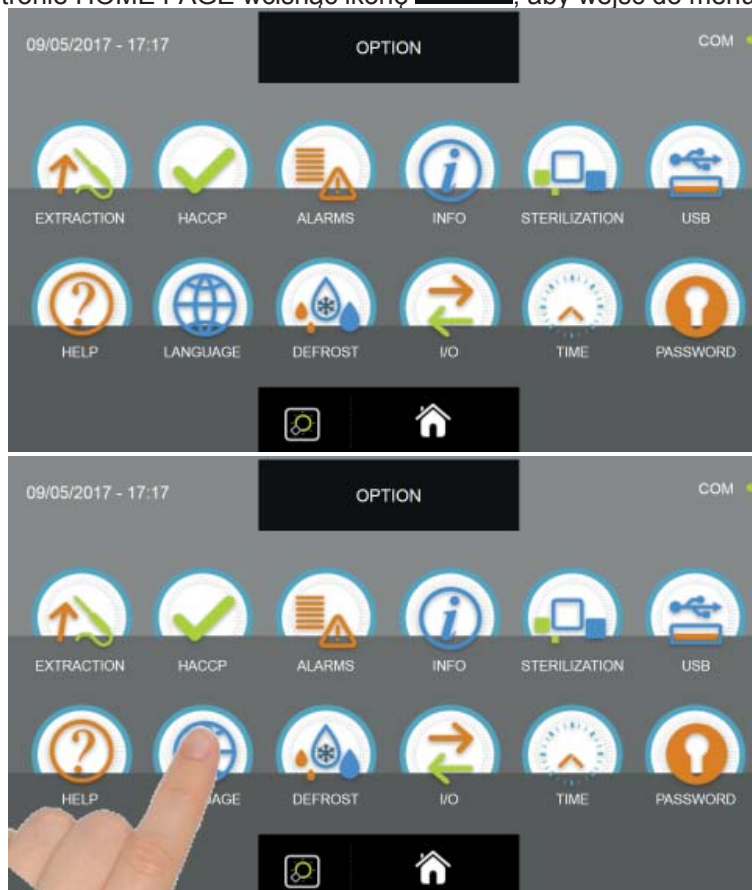

W menu OPCJE, wcisnąć ikonę JĘZYK, aby przejść do wyboru języka



Wybrać żądany język.

Wcisnąć ikonę , aby powrócić na stronę HOME PAGE. Wcisnąć ikonę , aby powrócić do poprzedniej strony

Wcisnąć ikonę , aby kontynuować na kolejnych stronach z innymi dostępnymi językami.

16.9 - ODSZRANIANIE

Menu umożliwia wykonanie cyklu odzraniania, którego funkcją jest wyczyszczenie parownika i jest on przewidziany tylko w trybie z wymuszonym powietrzem.

Na stronie HOME PAGE wcisnąć ikonę , aby wejść do menu opcji.

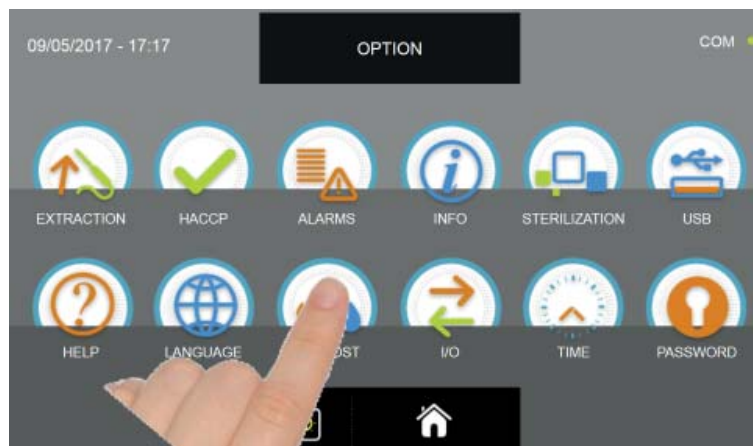

W menu OPCJE, wcisnąć ikonę ODSZRANIANIE, aby wykonać cykl

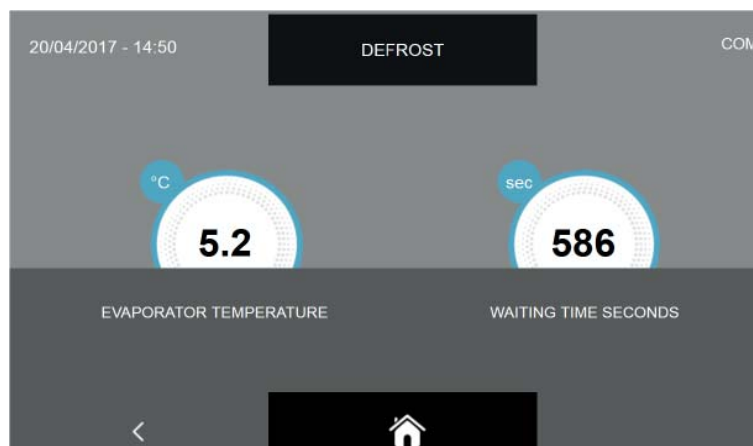



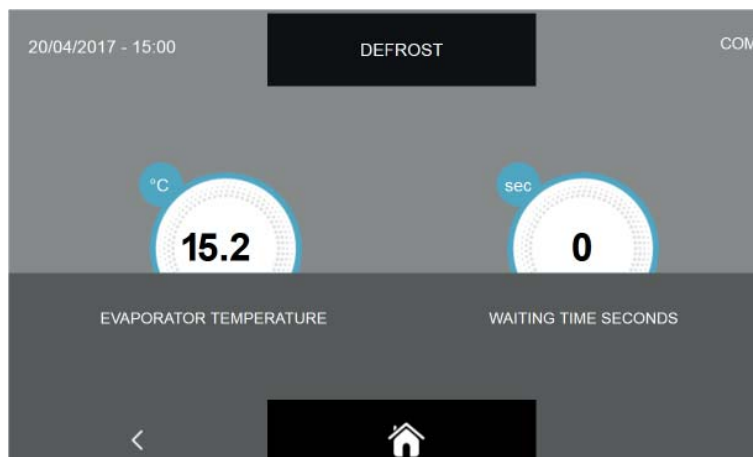

Cykl odzraniania jest cyklem ręcznym, który jest ustawiony na 600 sekund.

UWAGA: Podczas trwania cyklu konserwowania schładzarka wielofunkcyjna, co 12 godzin, przeprowadza automatyczny cykl odzraniania.

Powinno się przeprowadzić ręczny cykl odzraniania po każdym cyklu schładzania.



Gdy cykl jest zakończony, czyli gdy zegar wskazuje 0 sekund, wcisnąć ikonę , aby powrócić do poprzedniej strony wyboru opcji lub wcisnąć ikonę  aby powrócić do strony HOME PAGE.

MOŻNA przerwać wykonywanie ręcznego cyklu odszraniania wciskając w jakiegokolwiek chwili ikony  lub , z opisanym wyżej skutkami.

16.10 - I/O

Menu umożliwia wizualizację I/O, czyli input i output podłączonych do karty mocy tablicy elektrycznej. Zapoznanie się z wartościami sond i stanem różnych wejść głównej karty elektronicznej jest bardzo pomocne w zrozumieniu funkcjonowania schładzarki wielofunkcyjnej, uzyskaniu informacji o stanie różnych zainstalowanych komponentów (np. sond temperatury) oraz pomocne w dostarczeniu wszystkich informacji w przypadku zwrócenia się po serwis techniczny.

Na stronie HOME PAGE wcisnąć ikonę , aby wejść do menu opcji.

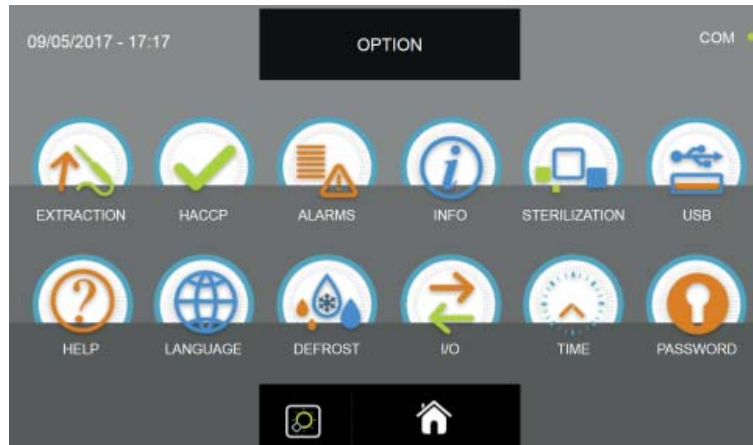

W menu OPCJE, wcisnąć ikonę I/O, aby przejść do strony z danymi

07/04/2017 - 16:06		I/O		COM ●
FOOD PROBE 1	13.5 °C	DOOR SWITCH	CLOSED	
FOOD PROBE 2	13.9 °C	MAGNETOTHERMIC	OFF	
FOOD PROBE 3	14.3 °C	HIGH PRESSURE SWITCH	OFF	
FOOD PROBE 4	13.5 °C	LOW PRESSURE SWITCH	OFF	
AIR PROBE	9.9 °C	OUTPUTS	01000010	
EVAPORATOR PROBE	5.2 °C	KRIWAN	OFF	
CONDENSER PROBE	29.3 °C	VENTILATION	10	
OVERHEATING PROBE	--	CONSUMPTION	1548 W	
PRESSURE PROBE	--	HUMIDITY PROBE	--%	
OVERHEATING	--			

URZĄDZENIE MULTIFUNKCYJNE EVOLUTION

Wartości i dane, które można odczytać na stronie I/O są następujące:

NAZWA	OPIS	ZAKRES
Sonda potrawy 1	Temperatura punktu 1	-55°C ÷ +105°C rozdzielczość 0,1°C
Sonda potrawy 2	Temperatura punktu 2	-55°C ÷ +105°C rozdzielczość 0,1°C
Sonda potrawy 3	Temperatura punktu 3	-55°C ÷ +105°C rozdzielczość 0,1°C
Sonda potrawy 4	Temperatura punktu 4	-55°C ÷ +105°C rozdzielczość 0,1°C
Sonda powietrza	Temperatura komory	-49,9°C ÷ +99,9°C rozdzielczość 0,1°C
Sonda parownika	Temperatura parownika	-49,9°C ÷ +99,9°C rozdzielczość 0,1°C
Sonda kondensatora	Temperatura kondensatora	-49,9°C ÷ +99,9°C rozdzielczość 0,1°C
Sonda przegrzania	Temperatura VTE (opcja)	-49,9°C ÷ +99,9°C rozdzielczość 0,1°C
Sonda ciśnienia	Ciśnienie VTE (opcja)	(0/5V = -1/4,2 bara) rozdzielczość 1,2%
Przegrzanie	Delta Temp VTE (opcja)	+2°C ÷ +15°C
Mikrowyłącznik drzwiczek	Stan czujnika Otwarte/Zamknięte	Otwarte/Zamknięte
Stycznik wyłącznika magnetotermicznego	Stan wyłącznika	OFF/ON
Presostat wysokiego ciśnienia	Stan presostatu	OFF/ON
Presostat niskiego ciśnienia	Stan presostatu	OFF/ON
Stan wyjść	Stan wyjść	1=Aktywne 0=Nieaktywne
Kriwan	Stan zabezpieczenia sprężarki	OFF/ON
Wentylacja	Prędkość wentylatorów parownika	1-10
Zużycie	Moc	0-10000 Watt
Sonda wilgoci	Wartość wilgoci w komorze	45-95% UHR



Wcisnąć ikonę

, aby powrócić do poprzedniej strony wyboru opcji lub wcisnąć ikonę



aby powrócić do strony HOME PAGE.

16.11 - DATA I GODZINA

Menu umożliwia ustawienie daty i godziny wyświetlanej w lewej górnej części wyświetlacza. Należy pamiętać o prawidłowym ustawieniu zarówno daty jak i godziny, ponieważ są one zapisywane w danych HACCP.

Na stronie HOME PAGE wcisnąć ikonę , aby wejść do menu opcji.

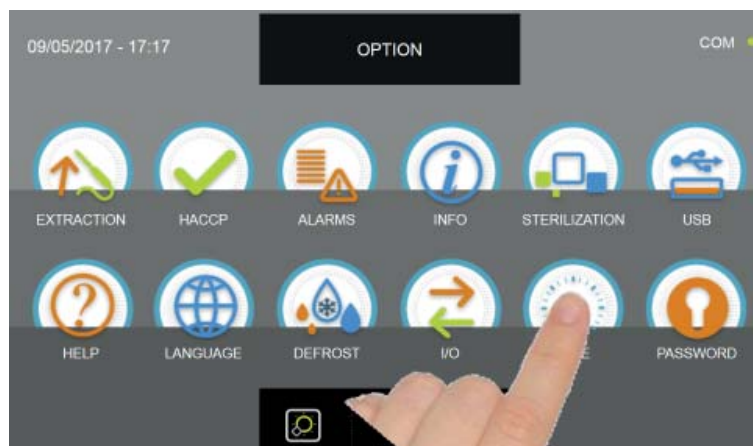

W menu OPCJE, wcisnąć ikonę DATA I GODZINA, aby wejść na stronę ustawienia

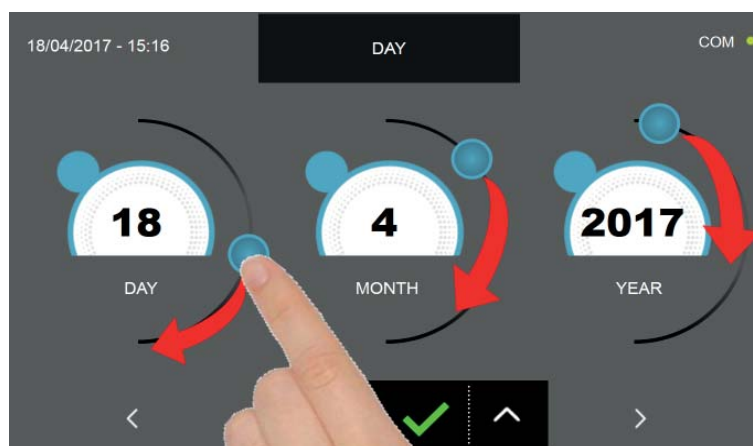

Ustawić datę za pomocą kursorów, jak wskazano na rysunku, lub wybierz żądane pole i ustaw wartości za pomocą ikon



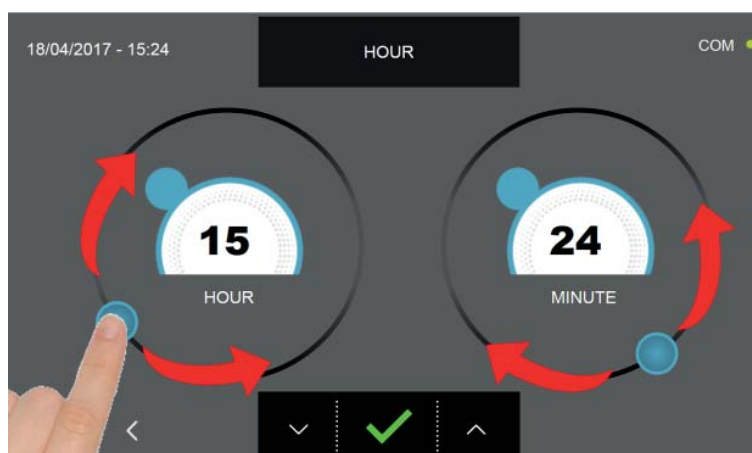

Wcisnąć ikonę , aby przejść do strony ustawiania godziny.

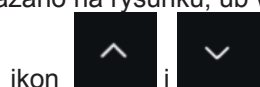

Ustawić godzinę za pomocą kursorów, jak wskazano na rysunku, ub wybierz żądane pole i ustaw wartości za pomocą



Wcisnąć ikonę , aby zapisać i ustawić datę i godzinę.

Wcisnąć ikonę , aby powrócić do poprzedniej strony wyboru daty, i jeżeli zostanie ponownie wciśnięta na stronie wyboru opcji, w takim przypadku wykonane ustawienie nie zostanie zapisane.

Wcisnąć ikonę , aby powrócić na stronę HOME PAGE, również w tym przypadku wykonane ustawienie nie zostanie zapisane.

16.12 - HASŁO

Menu umożliwia ustawienie hasła dostępu do urządzenia (wartość 0000 wskazuje, że hasło nie zostało wprowadzone) :

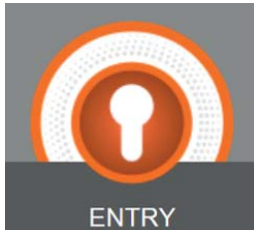

ENTRY

ENTRY: hasło blokowania urządzenia, aby uniemożliwić nieautoryzowanemu personelowi użytkownika schładzarki wielofunkcyjnej; chroni wyłącznie „home page” i jest żądane podczas Stand-by.



CHEF

CHEF: hasło poziomu wyższego w stosunku do ENTRY, umożliwia dostęp do stref chronionych kodem Entry oraz chroni ustawienia „spersonalizowanych programów”.



Na stronie HOME PAGE wcisnąć ikonę , aby wejść do menu opcji.

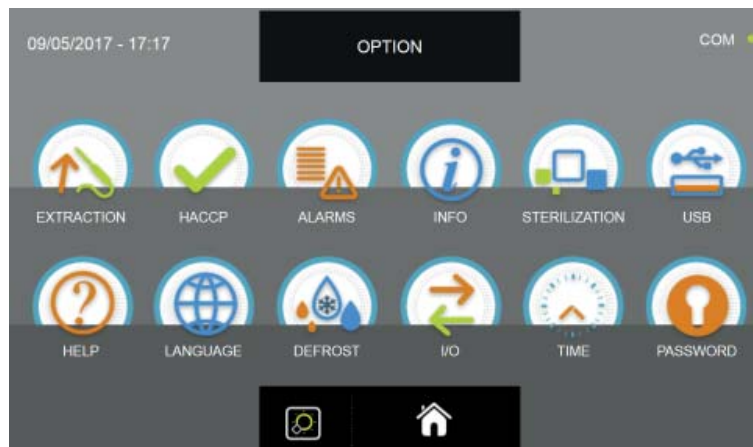

W menu OPCJE wcisnąć ikonę HASŁO, aby wejść do menu wyboru poziomu hasła

URZĄDZENIE MULTIFUNKCYJNE EVOLUTION



W obydwu wyborach, czynności do wykonania są takie same i dlatego przedstawiono je tylko raz

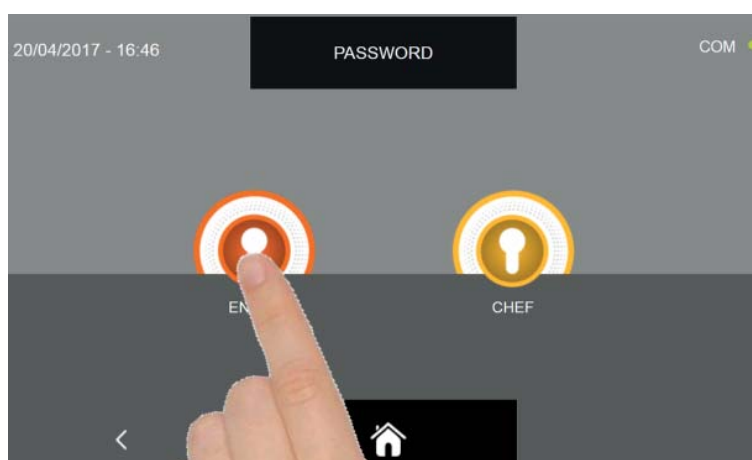

Wybrać żądany poziom

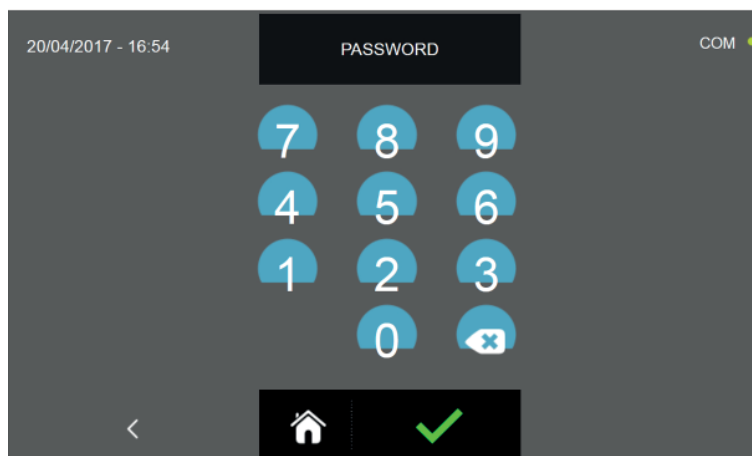

Na stronie można wprowadzić hasło. Należy pamiętać, że hasło składa się z 4 cyfr.

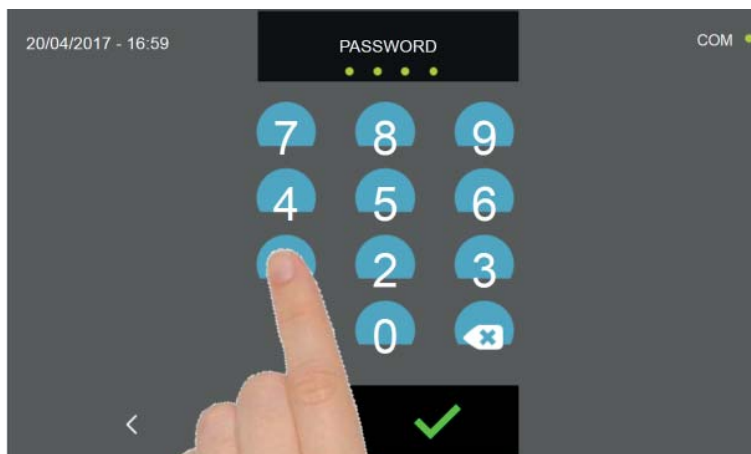

Wprowadzić cyfry wciskając ich ikony.

Wprowadzenie każdego nowego numeru jest wskazywane ikoną  pod napisem HASŁO.

Ikona  wskazuje, że wszystkie numery zostały wprowadzone.

Wcisnąć ikonę , aby wykasować wybrane numery.

Wcisnąć ikonę , aby zapisać i ustawić hasło.

Wcisnąć ikonę , aby powrócić do poprzedniej strony wyboru poziomu, i jeżeli zostanie ponownie wciśnięta na stronie wyboru opcji, w takim przypadku hasło nie zostanie zapisane.

Wcisnąć ikonę , aby powrócić na stronę HOME PAGE, również w tym przypadku hasło nie zostanie zapisane.

Wyszukiwanie problemów

17 - TABELA ALARMÓW

W przypadku pojawienia się nieprawidłowego funkcjonowania, urządzenie ostrzega użytkownika sygnałem dźwiękowym,

który można wyciszyć wciskając przycisk  znajdujący się w górnej prawej części ekranu, po wejściu na stronę opisu alarmu.

Aby wykasować alarm, należy wyjść z trwającej procedury i ustawić wyświetlacz w trybie STAND-BY.

Status alarmu trwa, dopóki nie zostanie wyeliminowana jego przyczyna.

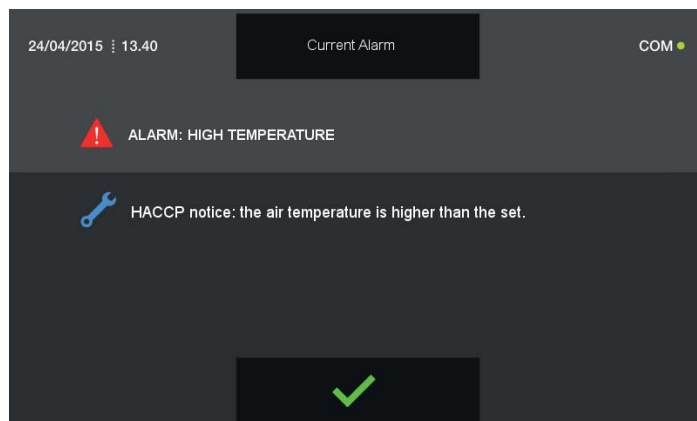
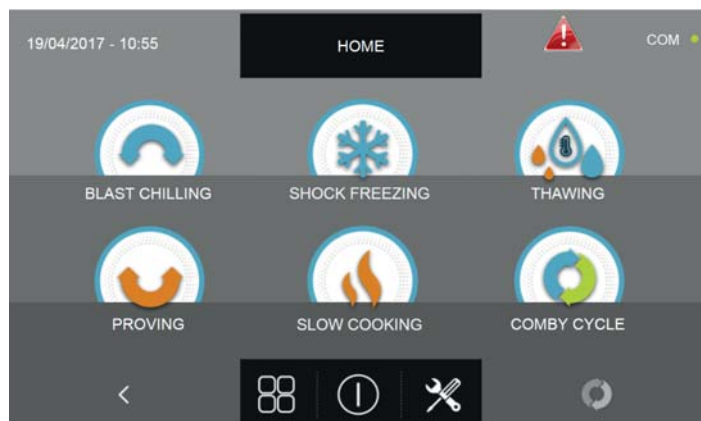

Poniżej przedstawiono tabelę alarmów pojawiających się w przypadku nieprawidłowego funkcjonowania urządzenia:

WYKRYTA SYTUACJA	BŁĄD WSKAZANY NA WYŚWIETLACZU	MOŻLIWA PRZYCZYNA	ROZWIĄZANIE - UŻYTKOWNIK
Żółty trójkąt	Alarm konserwacji	Upłynął maksymalny czas do wykonania konserwacji / czyszczenia	Wyczyścić kondensator. Wezwać wykwalifikowanego technika w celu przeprowadzenia ogólnego przeglądu urządzenia
Żółty trójkąt i blokada urządzenia	Alarm wysokiej temperatury	Wysoka temperatura otoczenia	Wywietrzyć pomieszczenie, wyczyścić kondensator i nie zatykać wlotów powietrza. Jeżeli problem trwa skontaktować się z wykwalifikowanym technikiem
		Kondensator zatkany / brudny	
Żółty trójkąt	Alarm zbyt niskiego parowania	Lód na parowniku.	Wykonać dodatkowy cykl odszraniania
Żółty trójkąt	Alarm czasu odszraniania	Lód na parowniku, sprawdzić jego wentylację.	Wykonać odszranianie lub pozostawić urządzenie w stanie stand by przez 12 godzin z otwartymi drzwiczkami. Jeżeli problem trwa skontaktować się z wykwalifikowanym technikiem.
Żółty trójkąt	Alarm otwartych drzwiczek 1	Upłynął maksymalny czas otwarcia drzwiczek.	Zamknąć drzwiczki. Jeżeli problem trwa skontaktować się z wykwalifikowanym technikiem
Czerwony trójkąt i blokada urządzenia	Alarm zasilania elektrycznego	Sprawdzić napięcie zasilania elektrycznego.	Wezwać wykwalifikowanego technika

URZĄDZENIE MULTIFUNKCYJNE EVOLUTION

WYKRYTA SYTUACJA	BŁĄD WSKAZANY NA WYŚWIETLACZU	MOŻLIWA PRZYCZYNA	ROZWIĄZANIE - UŻYTKOWNIK
Żółty trójkąt	Alarm, nie włożono sondy potrawy!	Kontrola sondy punktowej nie jest ok	Włożyć sondę do potrawy. Jeżeli problem trwa skontaktować się z wykwalifikowanym technikiem.
	Alarm konserwowania	Cykl chwilowego konserwowania zaraz się zakończy.	Wyjąć produkt ze schładzarki i wyłączyć cykl
	Alarm niskiej temperatury	Sygnalizacja HACCP temperatura powietrza jest zbyt niska w stosunku do ustawionej wartości.	Wyłączyć i ponownie włączyć urządzenie. Jeżeli problem trwa skontaktować się z wyspecjalizowanym technikiem
	Alarm wysokiej temperatury	Sygnalizacja HACCP temperatura powietrza jest zbyt wysoka w stosunku do ustawionej wartości.	Wyłączyć urządzenie, ponownie włączyć i wykonać cykl rozmrażania. Jeżeli problem trwa skontaktować się z wykwalifikowanym technikiem.
	Alarm sondy powietrza (S1)	Sonda komory uszkodzona lub zepsuta	Wezwać autoryzowany serwis
	Alarm sondy parownika (S2)	Sonda parownika uszkodzona lub zepsuta	Wezwać autoryzowany serwis
	Alarm sondy kondensatora (S3)	Sonda kondensatora uszkodzona lub zepsuta	Wezwać autoryzowany serwis
Czerwony trójkąt i blokada urządzenia	Alarm sondy przegrzania (SAUX)	Sonda przegrzania uszkodzona lub zepsuta	Wezwać autoryzowany serwis
Żółty trójkąt	Alarm sondy potrawy (PT1)	Sonda potrawy uszkodzona lub zepsuta	Wezwać autoryzowany serwis
	Alarm sondy potrawy (PT2)	Sonda potrawy uszkodzona lub zepsuta	Wezwać autoryzowany serwis
	Alarm sondy potrawy (PT3)	Sonda potrawy uszkodzona lub zepsuta	Wezwać autoryzowany serwis
	Alarm sondy potrawy (PT4)	Sonda potrawy uszkodzona lub zepsuta	Wezwać autoryzowany serwis
	Alarm sondy ciśnienia (RH%)	Sonda ciśnienia uszkodzona lub zepsuta	Wezwać autoryzowany serwis
	Alarm black out	Brak zasilania podczas cyklu	Przywrócić urządzeniu zasilanie z sieci.
	Alarm black out zakończony	Ostrzeżenie o braku zasilania podczas cyklu	---
	Alarm wyłącznika magnetotermicznego	---	Wezwać autoryzowany serwis
	Alarm kriwan	---	Wezwać autoryzowany serwis
	Alarm wysokiego ciśnienia	Temperatura otoczenia zbyt wysoka!	Wyczyścić kondensator. Jeżeli problem trwa skontaktować się z wykwalifikowanym technikiem
Alarm niskiego ciśnienia	---	Wezwać autoryzowany serwis	

W przypadku skontaktowania się z wykwalifikowanym technikiem konieczne jest podanie następujących informacji:

Komunikat błędu

Numer seryjny urządzenia

Všeobecné pokyny

1 - OBECNÉ INFORMACE

Upozornění obsažená v dokumentaci poskytují důležité informace týkající se bezpečnosti, použití a údržby zařízení. Aby byla dosažena vždy maximální bezpečnost, hygiena a funkčnost, doporučuje se pečlivě uchovat celou dokumentaci v blízkosti zařízení a předat ji technikům a obsluze.

Volba materiálů a konstrukce výrobků odpovídají bezpečnostní směrnici ES, kromě toho kolaudace každého stroje ručí 100% za kvalitu tohoto zařízení.

Dodržování doporučení obsažených v tomto návodu k použití je zásadní pro bezpečnost instalace/uvedení do provozu zařízení a uživatele.

Výrobce, prodejce a autorizovaná asistenční střediska jsou k dispozici pro vyjasnění jakýchkoli pochybností o použití a instalaci zařízení.

Výrobce si vyhrazuje právo provádět změny bez předchozího upozornění za účelem vylepšení, která považuje za nutná.

NEDODRŽENÍ POSKYTNUTÝCH POKYŇŮ MŮŽE OHROZIT BEZPEČNOST ZAŘÍZENÍ A ZNAMENÁ OKAMŽITÝ ZÁNİK ZÁRUČNÍCH PODMÍNEK.

ELEKTRICKÁ ZAŘÍZENÍ MOHOU BÝT ZDRAVÍ NEBEZPEČNÁ. BĚHEM ZPROVOZNĚNÍ A POUŽÍVÁNÍ TĚCHTO ZAŘÍZENÍ MUSÍ BÝT DODRŽOVÁNY PLATNÉ NORMY A ZÁKONY.

JAKÝKOLI ZÁSAH INSTALACE, ÚDRŽBY, NASTAVENÍ A OPRAV MUSÍ BÝT PROVEDEN VÝHRADNĚ KVALIFIKOVANÝMI TECHNIKY.

DOBŘÁ FUNKČNOST A ŽIVOTNOST STROJE ZÁVISÍ NA SPRÁVNÉ PREVENTIVNÍ ÚDRŽBĚ PROVÁDĚNÉ KAŽDÉ 4 MĚSÍCE KVALIFIKOVANÝMI TECHNIKY.

Tento návod je třeba považovat za nedílnou součást stroje a jako takový musí být uschován po celou dobu životnosti zařízení.

Výrobce je zbaven jakékoliv odpovědnosti v následujících případech:

- nesprávné použití stroje;
- nesprávná instalace, neprovedená dle instrukcí zde obsažených;
- defekty napájení;
- těžké nedostatky v předpokládané údržbě;
- nepovolené změny nebo zásahy;
- použití neoriginálních náhradních dílů nebo těch, které neodpovídají modelu;
- částečné nebo celkové nedodržování pokynů.

2 - TECHNICKÁ PODPORA

Po-prodejní technická podpora je zaručena výrobcem prostřednictvím jeho sítě prodejců - obchodních zástupců a montážních firem. Pro získání technické podpory kontaktujte autorizovaného prodejce a poskytněte identifikační data, uvedená na identifikačním registračním štítku.

3 - IDENTIFIKACE OZNAČENÍ

MOD.					
CODICE CODE			MATR. S/N		
ALIMENTAZIONE RATED VOLTAGE	(V)	(Hz) (W) (A)
SBRINAMENTO (W) DEFROSTING				
REFRIGERANTE COOLING GAS	MASSA (Kg) QUANTITY		
CLASSE CLIMATICA CLIMATIC CLASS				Max Pressure Gas
GAS ISOLAMENTO FOAMING GAS
ORDINE CONFIRM NR.			ANNO YEAR		

Příklad identifikačního štítku umístěného na stroji.

Pro správné konzultování tohoto návodu identifikujte Vámi vlastněný model pomocí označení uvedených na štítku. Stroj je identifikován následujícími parametry:

Výrobní číslo
Technické údaje
Rok výroby

Instalace a použití stroje musí respektovat údaje na štítku a pokyny v technických listech.

4 - IDENTIFIKACE ČÁSTÍ

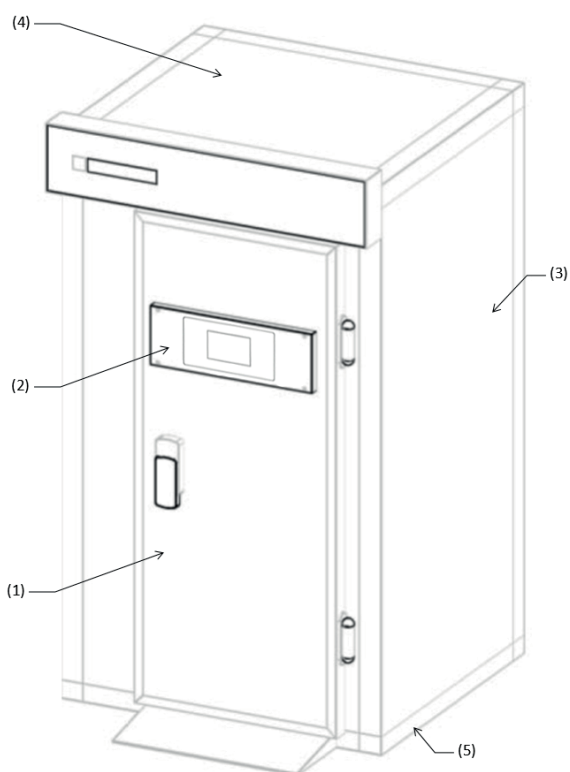
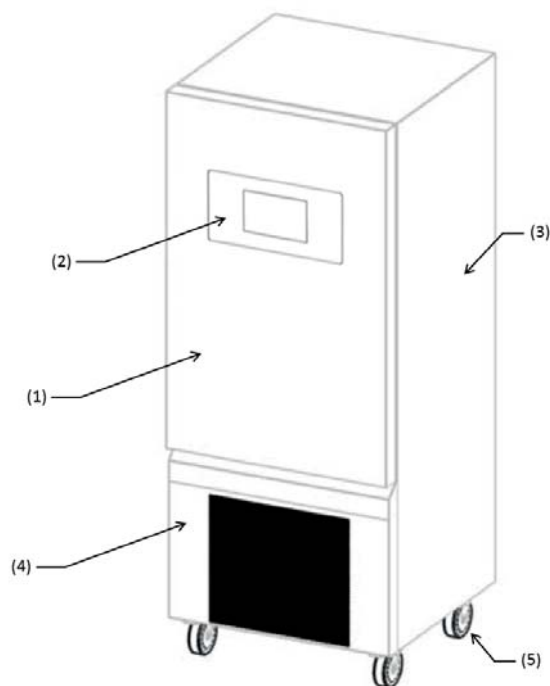
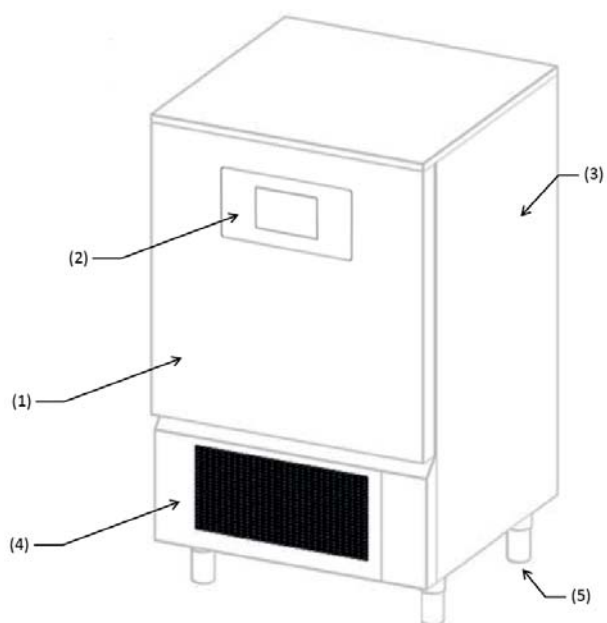

(1) DVEŘE

(2) OVLÁDACÍ PANEL

(3) CHLADÍCÍ PROSTOR

(4) PROSTOR MOTORU

(5) NOŽKY/KOLEČKA/BÁZE

5 - ANALÝZA RIZIK

Seznam nebezpečí:

- Elektrické části
- Řezné části
- Pohyb stroje
- Ventilátory v pohybu
- Chladicí plyn
- Proud vzduchu
- Užitková voda
- Kontaminace potravin
- Nedostupné plynové trubky
- Studené prostředí

Upozornění týkající se nebezpečí souvisejícího s elektrickými částmi. Riziko elektrických výbojů, popálenin nebo požáru.

- Přístup k elektrickým částem musí být svěřen výhradně kvalifikovaným technikům.
- Nedotýkejte se zařízení vlhkými nebo mokřými rukama či nohama.
- Nepracujte na zařízení bosí.
- Nestrkejte prsty nebo nástroje přes mřížky nebo sací hrdla.
- Netahejte za přívodní kabel.
- Nemyjte stroj proudem vody.
- Před prováděním úkonů údržby nebo čištění odpojte zařízení od elektrické sítě vypnutím hlavního vypínače a odpojením napájecího kabelu.
- V případě zatopení místa výskytu zařízení vodou se obraťte na autorizované servisní středisko pro opravu před tím, než budete zařízení znovu používat.
- Pokud není zařízení používáno, odpojte je z elektrické sítě.

Varování vztahující se k obecným nebezpečím. Riziko poranění:

- Přítomnost řezných částí. K provádění úkonů na zařízení používejte vhodné ochranné rukavice.
- Přemisťování stroje musí být provedeno bezpečně s prostředky a takovými opatřeními, aby se předešlo poranění osob a poškození věcí.
- Přítomnost ventilátoru v pohybu. Neodstraňujte ochranné mřížky.
- Přečtěte si na identifikačním štítku stroje typ chladiva, mohlo by se jednat o hořlavý plyn.
- V případě ztrát hořlavých plynů z chladicího okruhu stroje odpojte přívodní kabel, otevřete okna, abyste vyvětrali místnost a ihned kontaktujte technický servis.
- V případě ztrát chladicího plynu zamezte jeho styku s pokožkou a vdechnutí.
- Po instalaci nebo opravě zařízení vždy zkontrolujte, že chladicí plyn neuniká.
- Přítomnost proudů vzduchu. Nevystavujte přímo osoby proudu teplého nebo studeného vzduchu.
- Neblokujte vstup nebo výstup proudu vzduchu.
- Přítomnost užitkové vody. Nepijte vodu vyteklou ze zařízení.
- Pro zabránění kontaminace potravin nesmí potraviny přijít do přímého kontaktu se zařízením, ale musí být umístěny do příslušných nádob.
- Přítomnost plynových trubek s nízkými nebo vysokými teplotami. Před tím, než se budete dotýkat trubek, ujistěte se o jejich teplotě. Používejte vhodné ochranné rukavice.
- Přítomnost částí z plexiskla. Nebouchejte hrubě do částí z plexiskla.
- V případě hluku, zápachu nebo abnormálního kouře vycházejících ze zařízení okamžitě odpojte přívodní kabel a obraťte se na autorizované servisní středisko.
- Neinstalujte zařízení v místech přímo vystavených mořskou solí nasycenému vzduchu nebo přímému slunečnímu záření.

6 - VYBALENÍ

Před vyjmutím z obalu zkontrolujte, že je obal nepoškozený, případné zjištěné závady reklamujte a zapište na dodací list dopravce, předtím, než jej podepíšete. Po té, co jste odstranili obal, se ujistěte, že zařízení je celé a nepoškozené; v případě, že je poškozené, včas upozorněte prodejce faxem nebo doporučeným dopisem s doručenkou, a pokud jsou škody takového rozsahu, aby ohrozily bezpečnost stroje, s instalací nepokračujte až do zásahu kvalifikovaného technika. Prvky obalu (plastové sáčky, krabice, hřebíky atd.) nesmí být ponechány v dosahu dětí a domácích zvířat, neboť jsou potenciálním nebezpečím.

7 - UMÍSTĚNÍ

Zařízení musí být instalováno a testováno v plném souladu s bezpečnostními předpisy a další platnou legislativou. Instalační technik/firma je povinen ověřit případná omezení uložená místními úřady.

Vyhnete se :

- Místům vystaveným přímým slunečním paprskům.
- Místům zavřeným a s vysokou teplotou a nedostatečnou výměnou vzduchu.

Odstraňte ze všech stran ochranné fólie.

Pro dobrou instalaci zařízení se vzduchovým kondenzátorem, jenž je součástí stroje, je nutné ověřit, aby v oblasti instalace nebyly zakryty sací otvory nutné pro správnou funkci stroje a místností. Uchovejte minimální vzdálenost 50 cm ze stran vstupu a výstupu vzduchu.

Zařízení musí být instalováno a vyrovnáno nastavením stavěcích nožek tak, aby byla zaručena jeho stabilita; v každém jiném řešení instalace musí být dojednána a schválena výrobcem. Pro vyrovnání těžších zařízení použijte speciální zvedáky.

Pokud zařízení nejsou vyrovnána, jejich provoz a tok kondenzátu mohou být ohroženy.

Je-li stroj modulárním typem buňky se spodním panelem umístěným na podlaze, je nutné připevnit spodní panel k podlaze pomocí příslušných konzolí, které nejsou dodány, a utěsnit ho pomocí speciálního silikonu.

Je-li stroj modulárním typem článku se spodním panelem zabudovaným do podlahy, je nutné zajistit a zajistit proudění vzduchu pod hrany a na okrajích podlahy, aby se zabránilo tvorbě kondenzační vody.

Při pohybu strojního zařízení se nedoporučuje ho sklápět nebo sklánět. Pokud je to z nějakého důvodu nutné, vyčkejte 24 hodin po uvedení stroje do provozu, aby se olej mohl vrátit do kompresoru a zabránit jeho rozbití.

8 - ELEKTRICKÉ ZAPOJENÍ

ZAŘÍZENÍ VE VERZÍCH S NAPÁJENÍM 400V 3FÁZE JE DODÁVÁNO BEZ ZÁSTRČKY DO ELEKTRICKÉHO VEDENÍ.

VÝROBCE SE POVAŽUJE ZA ZPROŠTĚNÉHO JAKÉKOLIV ODPOVĚDNOSTI V PŘÍPADĚ ZAPOJENÍ PROVEDENÉHO UŽIVATELEM NEBO NEKVALIFIKOVANÝM PERSONÁLEM

- Zkontrolujte neporušenost přívodního kabelu, v případě, že je poškozený nechte jej vyměnit kvalifikovaným personálem.
- Elektrické napájení musí být kompatibilní s informacemi uvedenými v elektrickém schématu zařízení.
- Musí být k dispozici, pro zapojení, hlavní vypínač omni polárního typu, který přeruší veškeré kontakty včetně neutrálu, se vzdáleností mezi otevřenými kontakty alespoň 3 mm, s magnetotermickým bezpečnostním sepnutím a spojeným s pojistkami, k dimenzování nebo kalibrování v souladu s výkonem uvedeným na štítku stroje.
- Hlavní vypínač se musí nacházet na elektrickém vedení blízko instalace a musí sloužit výhradně vždy jen jednomu zařízení.
- Musí být již přítomná výkonná soustava UZEMNĚNÍ, ke které se zařízení připojí.
- Je třeba vyloučit adaptéry, mnohočetné zásuvky, kabely o nevhodném průřezu nebo se spoji, které neodpovídají specifickým požadavkům platných předpisů.
- Podrobnosti o elektrickém provozu naleznete v schématu zapojení, které je součástí elektrického panelu přístroje.
- Přívodní kabel nemůže být podroben trakci nebo stlačen během běžného fungování nebo řádné údržby.

9 - PŘEDPOKLÁDANÉ POUŽITÍ

Šokové zchlazovače a zmrazovače jsou zařízení určená pro rychlé ochlazení potravin, a to jak pro zabránění šíření bakterií v jídle, tak pro zachování nezměněné kvality a organoleptických vlastností potravin určených ke zchlazení.

Tyto stroje jsou používány třemi různými způsoby:

- Zchlazování - pro přivedení potravin na teplotu +3°C
- Zmrazování - pro přivedení potravin na teplotu -18°C
- Rozmrazování - pro přivedení potravin na teplotu max. +10°C

Strojní zařízení definovaná jako ALL IN ONE jsou dále použitelná pro následující funkce:

- Pomalá tepelná úprava při nízké teplotě
- Kynutí

Kdo používá zchlazovač, může nastavit co nevhodnější cyklus chlazení nebo tepelné úpravy podle konkrétního pokrmu.

Šokové zchlazovače a zmrazovače mohou na konci cyklu také správně uchovat jídlo při konstantní teplotě, ale pouze po omezenou dobu, maximálně dva dny.

Tato zařízení neslouží jako teplotní konzervátory.

10 - POKYNY PRO POUŽITÍ

- Potraviny určené ke zchlazení a/nebo zmrazení nepokládejte na sebe.
- Nepřekračujte deklarované kilogramy a rovnoměrně výrobek na plechu rozmístěte.
- Doby zchlazení a zmrazení se vždy vztahují k výrobkům s tloušťkou maximálně 40 mm.
- Po zvolení cyklu zchlazení nebo zmrazení počkejte asi 30 minut před spuštěním cyklu tak, aby zařízení mohlo provést správné předchlazení komory.
- Po zvolení cyklu pomalé tepelné úpravy počkejte asi 30 minut před spuštěním cyklu tak, aby zařízení mohlo provést správný předehřev komory.
- Zchlazujte vždy je jeden typ potraviny, odlišná jídla mají odlišné hustoty a mohou se tedy lišit i doby provádění cyklu.
- Teplotní sonda jádra musí být správně umístěna ve středu největšího dílu výrobku, a špička se nesmí nikdy dostat z výrobku a/nebo se dotknout plechu.
- Aby se teplotní sonda jádra nerozbila, nepichujte ji do potravin s teplotou převyšující 100°C.
- Vpichová sonda musí být po použití vždy očištěna, aby se zabránilo poruchám.
- Potraviny nezakrývejte víky nebo jinými předměty; čím víc je potravina izolována, tím víc se prodlouží doba potřebná k chlazení.
- Při vkládání jídel s teplotami převyšujícími 70°C se zvyšuje riziko přetížení zařízení, a tím i zvýšení doby chlazení a elektrické spotřeby.
- Neucpávejte přírodní otvory vzduchu ventilátorů.
- Nádobka na odpadní vodu obsažená v buňce zchlazovače musí být umístěna pod zařízením do příslušných vodítek.
- Pozor, aby odpadní trubka byla umístěna uvnitř vaničky a byla zcela volná bez překážek.
- Nádobka musí být pravidelně vyprazdňována; k provádění této operace stačí jednoduše vyjmout nádobku z vodítek, vyprázdnit ji a znovu zasunout do vodítek.
- Pro klimatickou třídu 5 se testování shody podle normy EN 60335-2-89 (kapitoly 10,11,13) provádí při okolní teplotě 43 °C ± 2 °C.
- Stroje se zabudovanými kondenzačními jednotkami nejsou vestavěnými spotřebiči.
- V zařízení neukládejte výbušné látky, jako jsou tlakové nádoby s hořlavou hnací látkou.

Níže je uvedena tabulka týkající se spotřeby energie u různých modelů zchlazovačů a zmrazovačů.

Cyklus zchlazení: Manuální s nastavením vzduchu -25°C

Cyklus zmrazení: Manuální s nastavením vzduchu -40°C

Model	Spotřeba energie zchlazení kWh/kg	Spotřeba energie zmrazení kWh/kg	Výtěžek zchlazení kg	Výtěžek zmrazení kg	Plnění plynu R404A (GWP 3922) R452A (GWP 2141) kg	Doba trvání cyklu zchlazení (+65°C ÷ +10°C) min.	Doba trvání cyklu zmrazení (+65°C ÷ -18°C) min.
5	0,0231	0,0385	25	15	1,2	90	270
8	0,0257	0,0360	35	25	1,1	90	270
10	0,0289	0,0433	45	30	1,5	90	270
15	0,0279	0,0390	70	50	2,2	90	270
5 GN 2/1	0,0257	0,0360	35	25	1,2	90	270
10 RAT	0,0325	0,0464	40	28	1,2	90	270
10 GN 2/1	0,0279	0,0390	70	50	2,2	90	270
40 Compact	0,0295	0,0342	110	95	3,7	90	270
20 / 4 HP	0,0295	0,0342	110	95	3,5	90	270
40 / 9 HP	0,0271	0,0310	200	175	7	90	270
60 Start / 20HP	0,0302	0,0345	400	350	15	90	270
80 Start / 25HP	0,0299	0,0333	500	450	20	90	270
100 Start / 30HP	0,0308	0,0336	600	550	25	90	270
120 Start / 40HP	0,0320	0,0345	700	650	30	90	270

Poplatek plynu pro stroje s dálkovým kondenzační jednotky se mohou lišit v závislosti na velikosti a délce trubek.

11 - ČIŠTĚNÍ

NEPOUŽÍVEJTE TLAKOVÉ VODNÍ NEBO PARNÍ TRYSKY.

ČIŠTĚNÍ VNĚJŠÍHO MODULU

Musí být prováděno vlhkým hadříkem namočeným v roztoku vody a bikarbonátu, nebo jiných neutrálních čisticích prostředků; osušte měkkým hadříkem.

ČIŠTĚNÍ DISPLEJE

Musí být prováděno pomocí čistého měkkého hadříku (zbaveného prachu a nečistot), navlhčeného vodou a mýdlem nebo vodou a max. 10% alkoholem. Ostatní čisticí prostředky, nenavlhčené nebo znečištěné hadříky mohou materiál poničit. Osušte měkkým čistým hadříkem.

ČIŠTĚNÍ VNITŘNÍHO PROSTORU

Vyjměte plechy, mřížky a vodítka, které se mohou čistit jako vnitřní prostor, vyčistěte je pomocí hadříku navlhčeného v roztoku vody a bikarbonátu nebo jiných neutrálních čisticích prostředcích, osušte měkkým hadříkem.

ČIŠTĚNÍ VPICHOVÉ SONDY

Po každém použití zchlazovače, během kterého byla použita vpichová sonda, se musí sonda očistit houbičkou namočenou v roztoku vody a bikarbonátu.

ČIŠTĚNÍ KONDENZÁTORU (ÚDRŽBA)

Pro správnou funkci zařízení je nutné, aby kondenzátor byl udržován čistý, aby umožnil volný koloběh vzduchu. Tuto operaci je třeba provádět maximálně každých 120 dnů. Musí se provádět štětcem s měkkým vlasem tak, aby se odstranil všechen prach a chmýří, které se ukládají na křídlech samotného kondenzátoru.

Nebo je ještě lepší používat vysavač, aby se zabránilo tomu, že odstraněný prach bude rozprášen do okolí.

V případě, že jsou přítomná mastná depozita, se doporučuje je odstranit pomocí štětce namočeného v alkoholu.

12 - LIKVIDACE STROJE

Demolice a likvidace stroje musí být provedeny v souladu s platnou legislativou země instalace, především pokud jde o chladicí plyny a mazací olej kompresoru.

Materiály použité při výrobě zařízení:

Nerezová ocel: Konstrukce nábytku

Části z plastu: Konstrukce nábytku a další součásti

Chladicí plyn: v chladicím okruhu

Olej kompresoru: v chladicím okruhu

Měď: elektrický rozvod a chladicí okruh.



IT08020000000615

Následující informace poskytují uživatelům informace o správné úpravě odpadních elektrických a elektronických zařízení (WEEE):

- Existuje povinnost nelikvidovat WEEE jako domovní odpad a provádět oddělený sběr zmíněných odpadů;
- Pro likvidaci se používají veřejné nebo soukromé systémy sběru odpadů předvídané místními zákony. Je také možné vrátit distributorovi staré zařízení na konci životnosti v případě zakoupení nového výrobku;
- Toto zařízení může obsahovat nebezpečné látky: nevhodné použití nebo nesprávná likvidace by mohly mít negativní účinky na lidské zdraví a na životní prostředí;
- Symbol (přeškrtnutá popelnice na kolečkách) uvedený na výrobku a na straně udává, že zařízení bylo uvedeno na trh po 13. srpnu 2005 a že musí být předmětem odděleného sběru;
- V případě nezákonné likvidace elektrických a elektronických odpadů jsou předpokládány sankce stanovené platnými místními předpisy v oblasti likvidace odpadů.

Provozní pokyny

13 - ROZHRANÍ A CYKLY

Modely multifunkčních zchlazovačů jsou vybaveny výkonovou elektronickou deskou nazvanou „Controller“ a rozhraním s rezistivním displejem velikosti 9“ s 16000000 barvami, s rozlišením 800x480 WVGA a paměti DDR RAM o velikosti 128MB.



Uživatelský panel je také vybaven konektorem USB pro přenos dat HACCP, nastavení SETUP cyklů a pro programování. Při vstoupení na obrazovku HOME PAGE budou k dispozici následující ikony:



BLAST CHILLING

ZCHLAZENÍ : pro spuštění cyklu automatického/osobního/manuálního zchlazení



SHOCK FREEZING

ZMRAZENÍ : pro spuštění cyklu automatického /osobního/manuálního zmrazení



THAWING

ROZMRAZOVÁNÍ : pro spuštění cyklu automatického/osobního/manuálního rozmrazování



PROVING

KYNUTÍ : pro spuštění cyklu osobního/manuálního malá písmena (POUZE ALL IN ONE)



SLOW COOKING

POMALÁ TEPELNÁ ÚPRAVA : pro spuštění cyklu automatické/osobní/manuální pomalé tepelné úpravy (POUZE ALL IN ONE)



COMBY CYCLE

KOMBINOVANÝ CYKLUS : naprogramovat sekvenci výše uvedených cyklů až na maximálně 6 po sobě jdoucích kroků.

MULTIFUNKČNÍ ZCHLAZOVAČ EVOLUTION



MENU MOŽNOSTI:

(Pouze modely s vyhřívanou sondou)



EXTRACTION

EXTRAKCE: pro spuštění funkce vyhřívání sondy pokrmu



HACCP

HACCP : pro zobrazení cyklů HACCP provedených cyklů



ALARMS

Alarms : pro zobrazení seznamu alarmů



INFO

Info : pro zobrazení informací týkajících se zařízení

(Pouze modely se sterilizátorem)



STERILIZATION

Sterilizace: pro spuštění cyklu sterilizace



USB

USB : pro stažení dat HACCP, importu/exportu SETUP a aktualizace firmware



HELP

Pomoc : pro zobrazení nápomocných videí při používání strojního zařízení



LANGUAGE

Jazyk : pro nastavení jazyku displeje



DEFROST

Odmrazování: pro spuštění automatického cyklu odmrazování



I/O

I/O : pro přístup k seznamu vstupů (input) a výstupů (output) s odpovídajícími hodnotami/stavy



TIME

Datum a čas: pro nastavení data a času



PASSWORD

Heslo: pro nastavení přístupového hesla a naprogramování cyklů

14 - SONDA POKRMU

Sonda pokrmu nebo jehlová sonda měří teplotu výrobku ve 4 bodech zvýrazněných na obrázku níže.

Nezasouvejte sondu pokrmu do výrobků s teplotou nad 100°C.

Ovládání multipoint slouží k detekci přesného bodu, kde má výrobek jádro, aby se zjistilo, zda je sonda vložena do výrobku a jaké detekční body se nachází vně samotného výrobku.

Umístění sondy je detekováno zařízením, pokud je zjištěn rozdíl o teplotě alespoň 8 ° C vzhledem k teplotě článku.



JAKO volitelná je možnost vyhřívání sondy pokrmu. Sonda má uvnitř odpor, který aktivací daného cyklu umožňuje extrahovat sondu, když by měla být vyjmuta z mražených potravin.

JAKO volitelná je možnost sondy multipoint wireless. Tato sonda sděluje hodnoty teploty produktu bezdrátově na příslušném přijímači.



15 - PROVOZNÍ CYKLY

Multifunkční zchlazovač ovládá mnoho funkčních cyklů, které budou vysvětlené v následujících kapitolách.

Během cyklů se na displeji zobrazují následující informace:

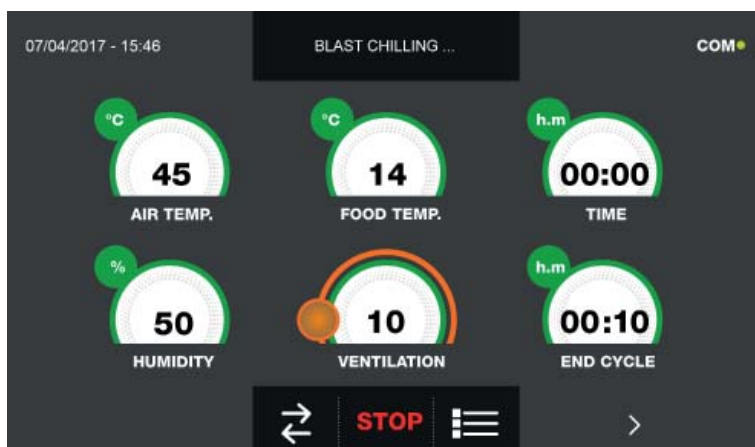

Horní část :

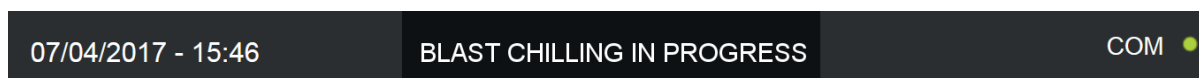

Aktuální datum a čas, typ probíhajícího cyklu, stav komunikace mezi výkonovou deskou a displejem (com).

Spodní část :



Ikona pro zobrazení I/O, ikona zastavení cyklu, ikona pro provozní parametry stroje, ikona pro grafické zobrazení teplot.

Střední část :

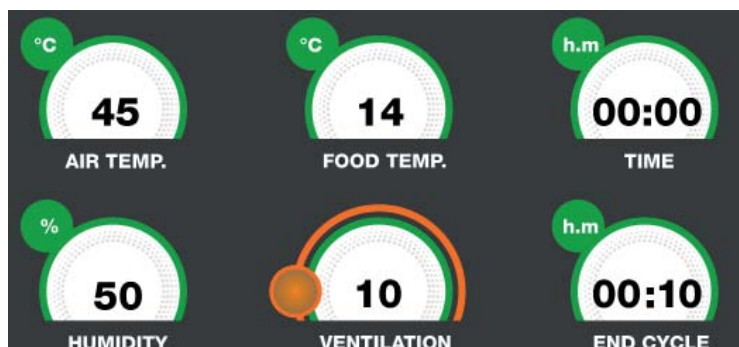

Ve střední části jsou uvedeny hodnoty:

Teplota vzduchu v komoře	Teplota sondy pokrmu	Doba uplynulá od začátku cyklu
Hodnota sondy vlhkosti	Rychlost ventilátorů výparníku	Doba zbývající do konce cyklu

POZNÁMKA : Hodnota vlhkosti se nahradí symbolem „---“, protože není přítomna kontrola vlhkosti.

V průběhu cyklu je možné měnit hodnotu větrání pohybem oranžového kurzoru.

Pokud je prováděn teplotní cyklus (s vloženou sondou), nebude k dispozici hodnota zbývající doby do konce cyklu. A naopak, pro časový cyklus, bude hodnota teploty jídla identická s teplotou vzduchu v komoře nebo nebude k dispozici.



Stisknutím ikony se vstoupí do okna zobrazení I/O neboli hodnot sond a stav různých vstupů hlavní elektronické desky :

07/04/2017 - 16:06		I/O		COM ●
FOOD PROBE 1	13.5 °C	DOOR SWITCH	CLOSED	
FOOD PROBE 2	13.9 °C	MAGNETOTHERMIC	OFF	
FOOD PROBE 3	14.3 °C	HIGH PRESSURE SWITCH	OFF	
FOOD PROBE 4	13.5 °C	LOW PRESSURE SWITCH	OFF	
AIR PROBE	9.9 °C	OUTPUTS	01000010	
EVAPORATOR PROBE	5.2 °C	KRIWAN	OFF	
CONDENSER PROBE	29.3 °C	VENTILATION	10	
OVERHEATING PROBE	--	CONSUMPTION	1548 W	
PRESSURE PROBE	--	HUMIDITY PROBE	--%	
OVERHEATING	--			



Stisknutí ikony umožní přístup do okna zobrazení provozních parametrů zařízení (parametry nejsou z této části měnitelné, ale jsou pomůckou pro technickou podporu, k posouzení, zda se během cyklu vyskytují nějaké alarmy či problémy):

07/04/2017 - 16:13		PARAMETERS						COM ●
1	0	159	0	0	17	0	133	
ADR	EVO	IS1	IS2	IS3	OS1	OS2	FOP	
5	10.0	-10.0	180	180	180	5.0	0.0	
DOP	ALH	ALL	ALD	ADS	ADF	HYH	HYL	
10	3	30	0	5	10	90	10.0	
MNT	DAC	ADL	ASS	CON	COF	CPH	FAS	
5.0	120	-5.1	99.0	15.0	25	95	61	
HFF	FAD	FSD	LBT	EDT	FEN	FEX	DOO	

Pozn. Jednotlivé funkce budou podrobně ukázány v příslušné kapitole 15.20

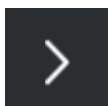

Stisknutí ikony umožní přístup do okna zobrazení grafu s vývojem teplot sondy potravin y a sondy buňky:

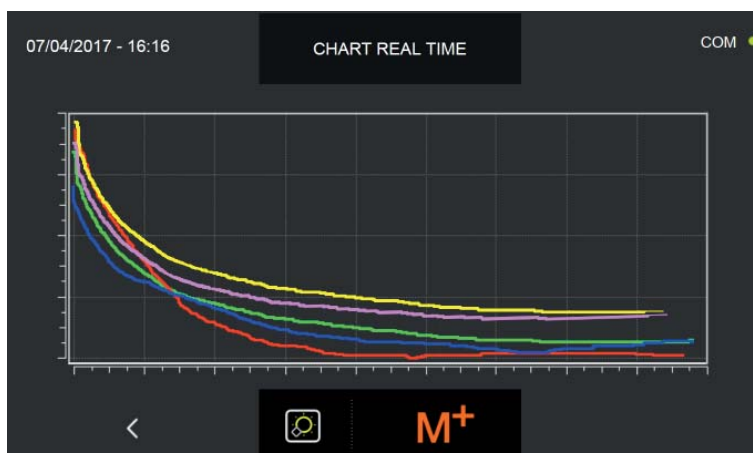

Pozn. Funkce bude podrobně ukázána v příslušné kapitole 15.20



Stisknutí ikony umožní přístup do okna nastavení víceúrovňové funkce MULTILEVEL, tedy možnosti nastavit hodnotu času, ve které budete informováni pomocí bzučáku k vytažení plechu odpovídajícího nastavenému regálu (bzučák zvoní se zpožděním 60 sekund oproti stanovenému času):



Pozn. Funkce multilevel bude podrobně ukázána v příslušné kapitole 15.19

15.1 - SPUŠTĚNÍ

Text STAND-BY na displeji indikuje, že stroj není v provozu.

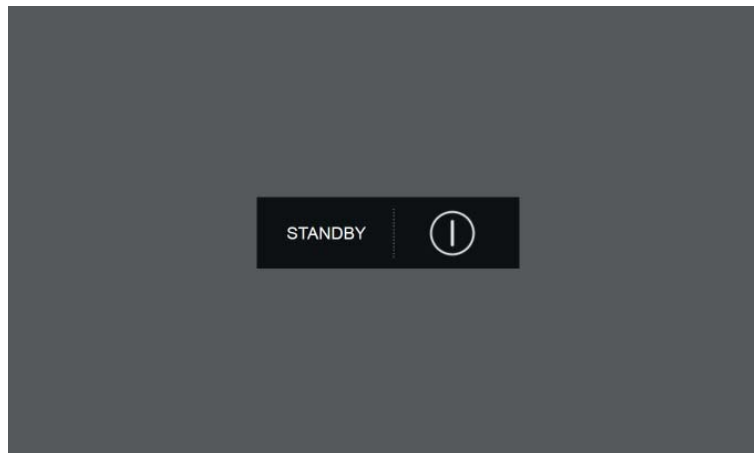

Pro přístoupení k různým nabídkám je nutné stisknout tlačítko zapnutí



Displej tak zobrazí obrazovku HOME PAGE, ze které se vybere požadovaný provozní cyklus.

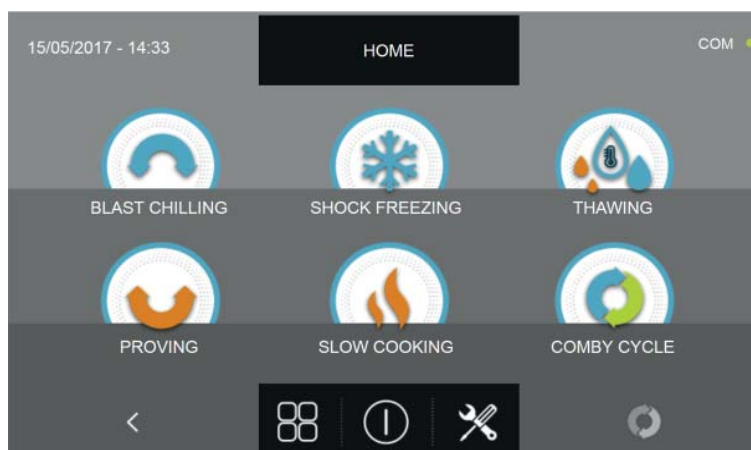

15.2 - VYPNUTÍ

Aby bylo možné přístroj vypnout, stiskněte tlačítko vypnutí nacházející se v centrální části obrazovky HOME PAGE.

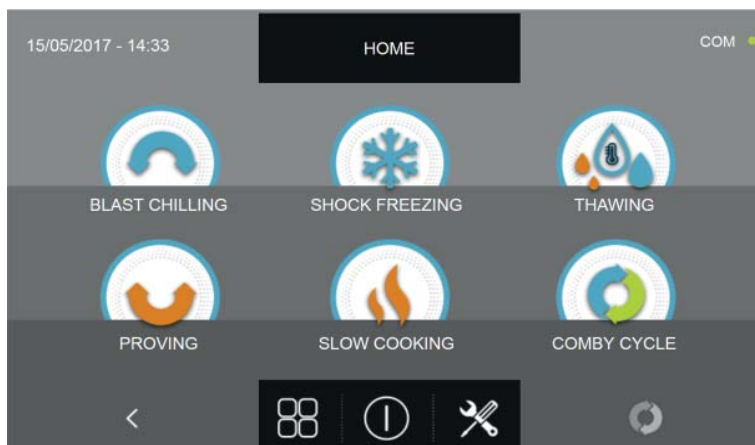

Zařízení tak vstoupí do režimu STAND-BY.

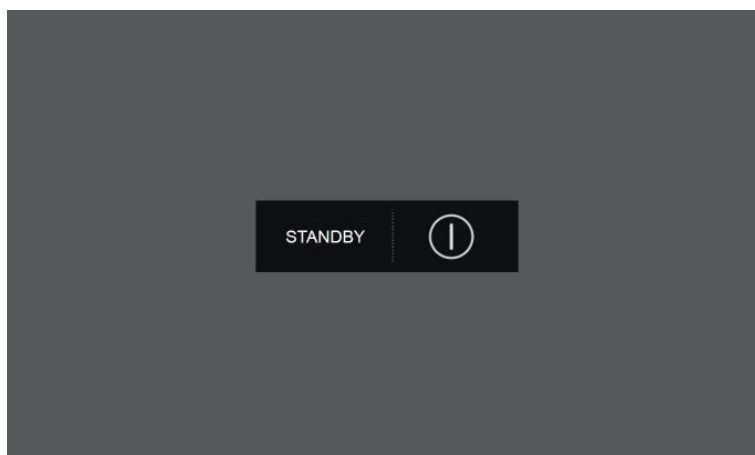

Pozn. Uvedením zařízení do režimu STAND-BY budou smazány případné aktivní alarmy.

15.3 - VOLBA SKUPINY VÝROBKŮ

Multifunkční zchlazovač umožňuje zvolení tří skupin výrobků: CUKRÁŘSKÉ VÝROBKY, PEKAŘSKÉ VÝROBKY a GASTRONOMIE s příslušnými automatickými cykly navrženými ve spolupráci s kuchaři a kuchařskými školami. Ze strojního zařízení v režimu STAND-BY, jak bylo vysvětleno v kapitole 15.1, stiskněte tlačítko spuštění. Při vstoupení na obrazovku HOME PAGE postupujte následovně:

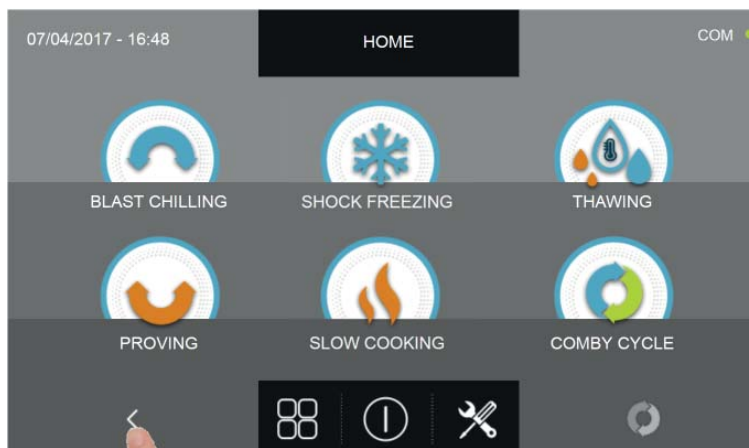

Stiskněte ikonu ve tvaru šipky obrácenou směrem doleva

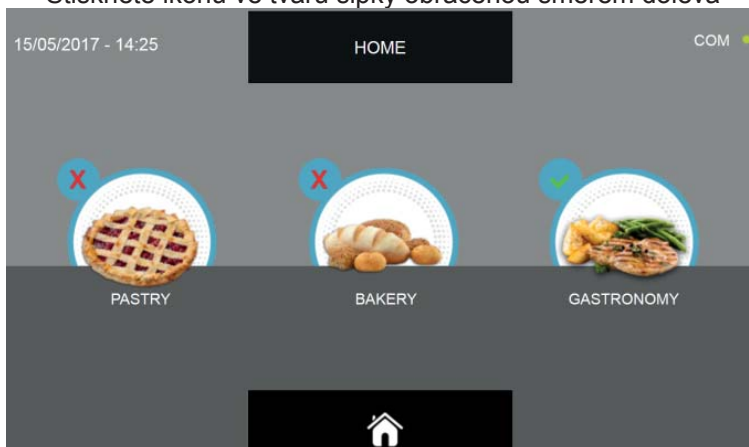

Zvolte požadovanou skupinu výrobků (zvolená ikona má značku zaškrtnutí zelené barvy nahoře vlevo).

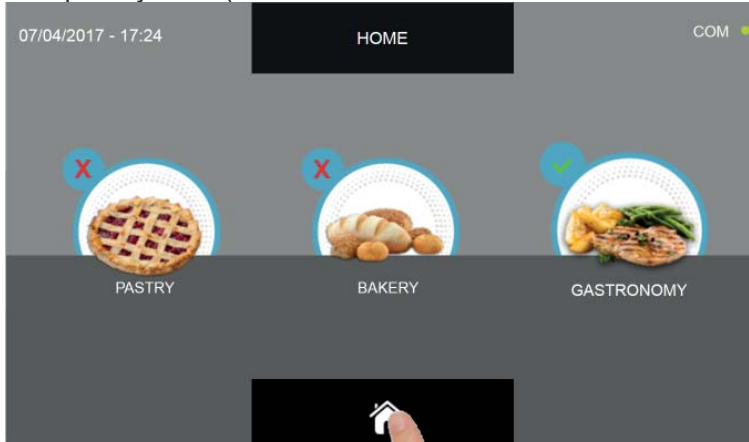

Stiskněte tlačítko ve tvaru domečku pro návrat na domovskou stránku HOME PAGE

MULTIFUNKČNÍ ZCHLAZOVAČ EVOLUTION

Nabídka cukrářské výroby představuje následující kategorie potravin :

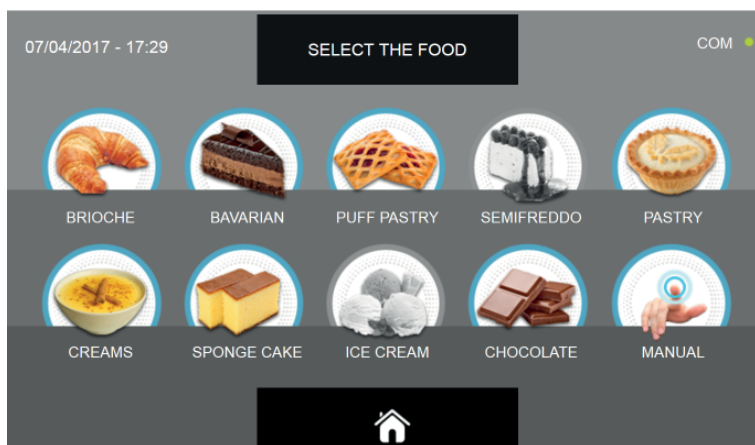

BRIOCHE
BAVORSKÝ KRÉM
LISTOVÉ TĚSTO
SEMIFREDDO (deaktivováno)
LINECKÉ TĚSTO
KRÉMY
MOUČNÍK
ZMRZLINA (deaktivováno)
ČOKOLÁDA
MANUÁLNÍ PROGRAM

Nabídka pekařské výroby představuje následující kategorie potravin :

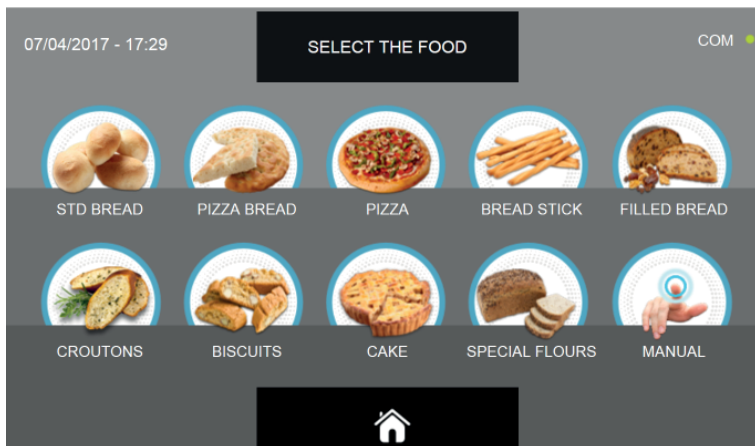

BĚŽNÉ PEČIVO
PIZZA CHLĚB
PIZZA
GRISSINI
PLNĚNÉ PEČIVO
OPEČENÉ TOASTY
SUŠENKY
ZÁKUSKY
SPECIÁLNÍ MOUKY
MANUÁLNÍ PROGRAM

Nabídka gastronomie představuje následující kategorie potravin :

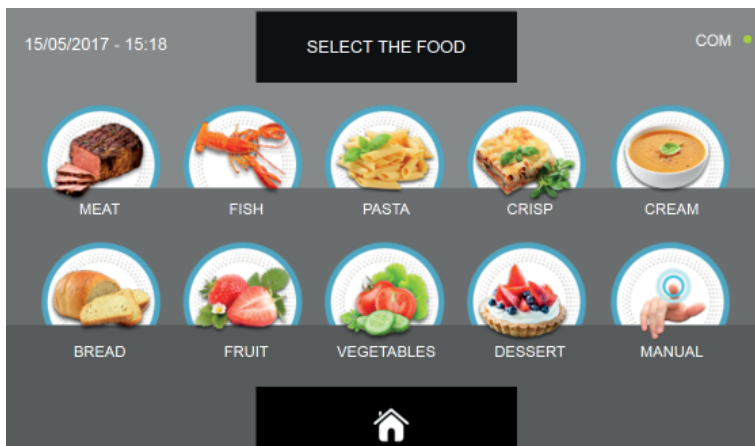

MASO
RYBY
TĚSTOVINY
GRATINOVANÉ
KRÉMY
CHLEBA
OVOCE
ZELENINA
DEZERT
MANUÁLNÍ PROGRAM

Všechny skupiny mají specifické automatické přednastavené cykly, osobně nastavitelné a manuální cykly.

V závislosti na typu cyklu, který má být proveden, mohou být některé ikony deaktivovány (šedá barva), a nejsou tak k dispozici.

15.4 - CYKLUS AUTOMATICKÉHO ZCHLAZENÍ

Cyklus ZCHLAZENÍ slouží pro rychlé zchlazení potravin a získání konečné plusové teploty výrobku.

Na zařízení v režimu STAND-BY stiskněte tlačítko zapnutí, jak je popsáno v kapitole 15.1. Při vstoupení na obrazovku HOME PAGE postupujte následovně:

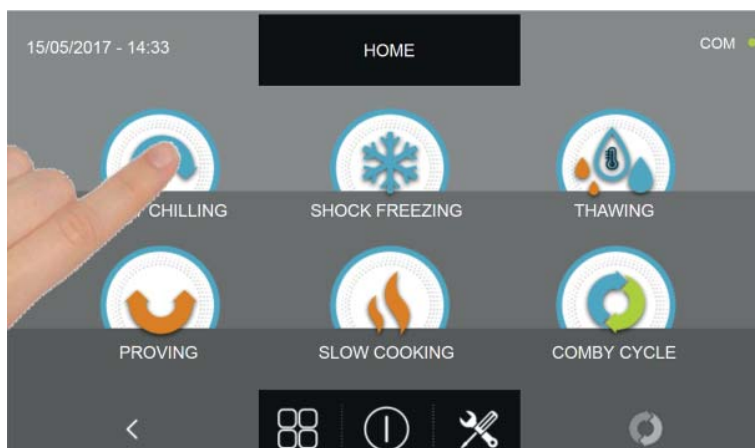

Stiskněte ikonu ZCHLAZENÍ pro přístup na odpovídající menu voleb

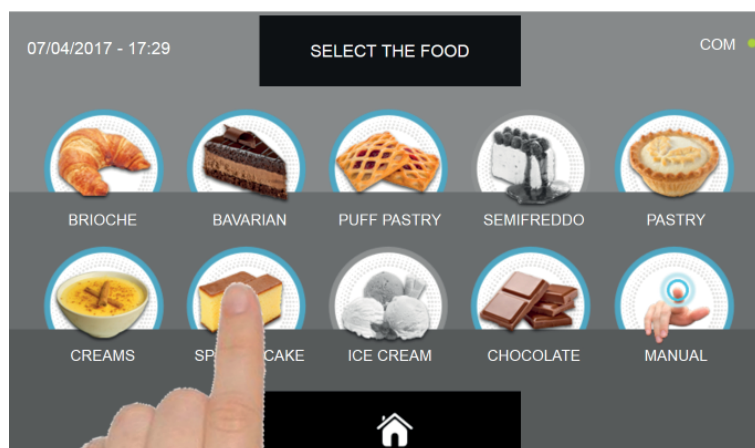

Zvolte jednu z kategorií pokrmu nacházející se v nabídce.



Zvolte zelenou ikonu (AUTO) určenou pro vybraný pokrm

MULTIFUNKČNÍ ZCHLAZOVAČ EVOLUTION

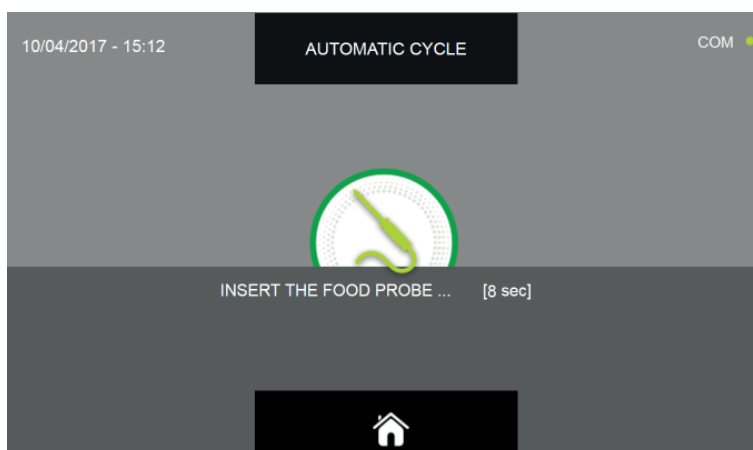

Po zvolení pokrmu bude požadováno vložení sondy jádra. Když je sonda detekována, cyklus se spustí automaticky

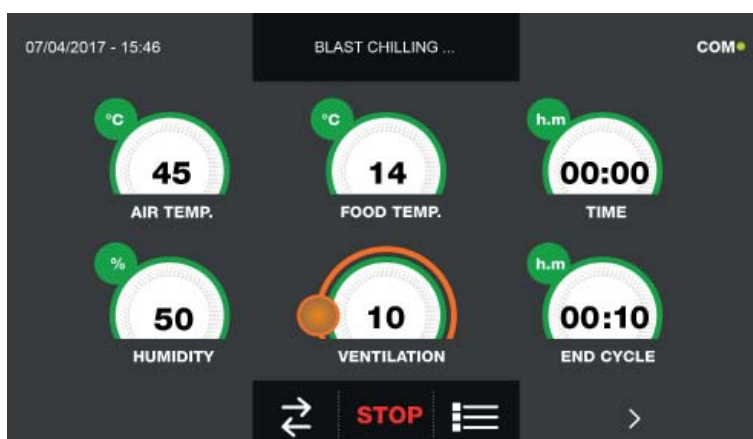

Když je cyklus zahájen, zobrazí se obrazovka s provozními údaji.

Pro zobrazení teplotního grafu, vstupů/výstupů, seznamu parametrů nebo víceúrovňové funkce multilevel, odkazujeme na odstavec 15 - PROVOZNÍ CYKLY.

Během provádění cyklu je možné měnit hodnotu větrání, s nastavením 1 - 10, pomocí kurzoru, jak je znázorněno na obrázku:



Cyklus je ukončen, když je zjištěná teplota jádra výrobku nižší nebo stejná jako teplota přednastavená. Konec cyklu bude ohlášen bzučákem. Stiskněte displej pro ztišení bzučáku. Alternativně se bzučák automaticky vypne po 60 sekundách. Po skončení cyklu zařízení přejde do režimu KONZERVACE.

Nezapomeňte, že tato fáze může být udržována po maximální doporučenou dobu 24 hodin.

15.5 - CYKLUS ZCHLAZENÍ PODLE OSOBNÍHO NASTAVENÍ

Cyklus ZCHLAZENÍ slouží pro rychlé zchlazení potravin a získání konečné plusové teploty výrobku.

Na zařízení v režimu STAND-BY stiskněte ikonu zapnutí, jak je popsáno v kapitole 15.1. Při vstoupení na obrazovku HOME PAGE postupujte následovně:

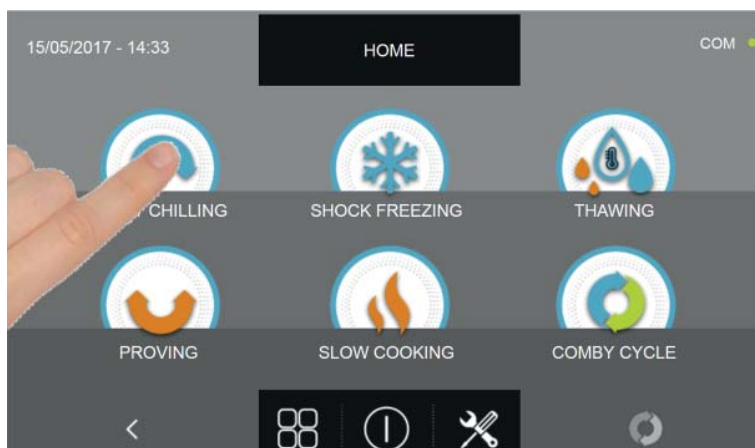

Stiskněte ikonu ZCHLAZENÍ pro přístup na odpovídající menu voleb

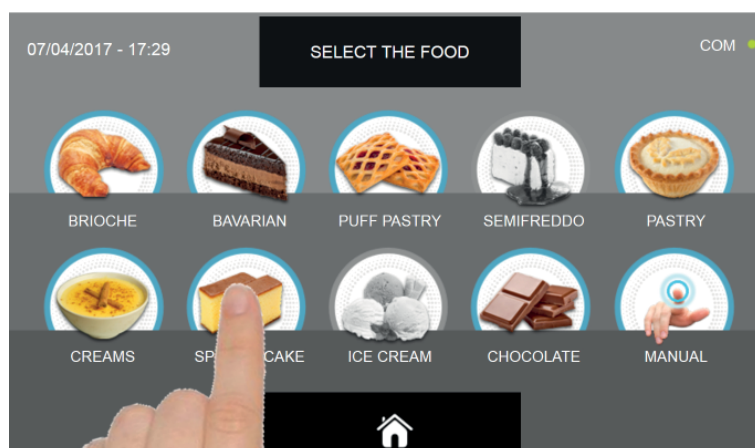

Zvolte jednu z kategorií pokrmu nacházející se v nabídce.



Zvolte ikonu nastavení pro OSOBNĚ NASTAVENÝ CYKLUS

MULTIFUNKČNÍ ZCHLAZOVAČ EVOLUTION

Osobně nastavené cykly jsou dvojího druhu:

a - Osobně nastavený cyklus podle času (upřednostňovaná volba)

b- Osobně nastavený cyklus s teplotní sondou

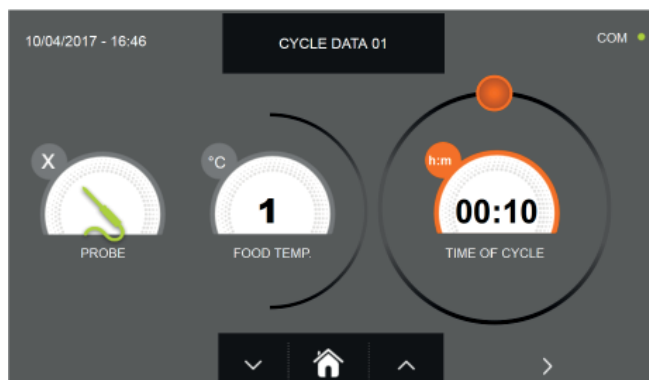

a- Osobně nastavený cyklus podle času

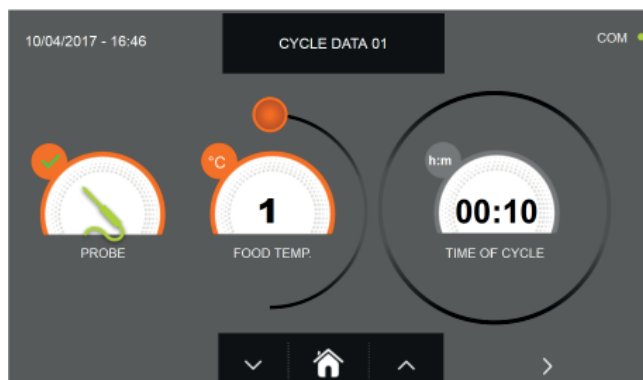

b- Osobně nastavený cyklus s teplotní sondou

Pozn. Aby bylo možné zvolit cyklus s teplotní sondou, stiskněte ikonu SONDA, pro návrat k výběru času stiskněte znovu ikonu SONDA.

Pro nastavení hodnot času nebo teploty pohybuje kurzorem jako na následujících fotografiích:

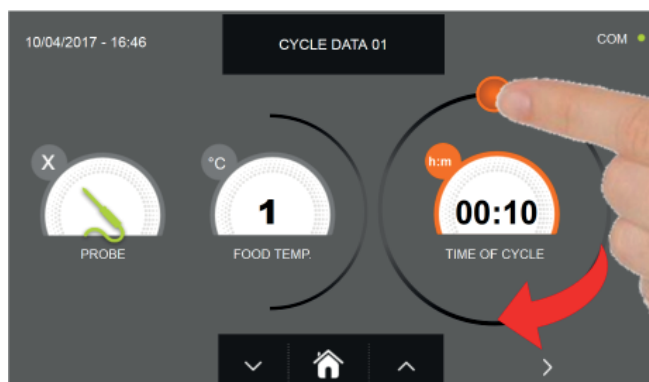

a- Nastavení doby trvání cyklu



b- Nastavení hodnoty teploty



U hodnot teploty pokrmu a času je možné provést jemné nastavení pomocí tlačítek



a

- Teplota pokrmu krokové nastavení $\pm 1^\circ\text{C}$
- Doba cyklu krokové nastavení ± 10 minut

MULTIFUNKČNÍ ZCHLAZOVAČ EVOLUTION



Stiskněte ikonu



pro přesun do druhého programovacího okna cyklu, stiskněte ikonu



pro návrat na předchozí stránku

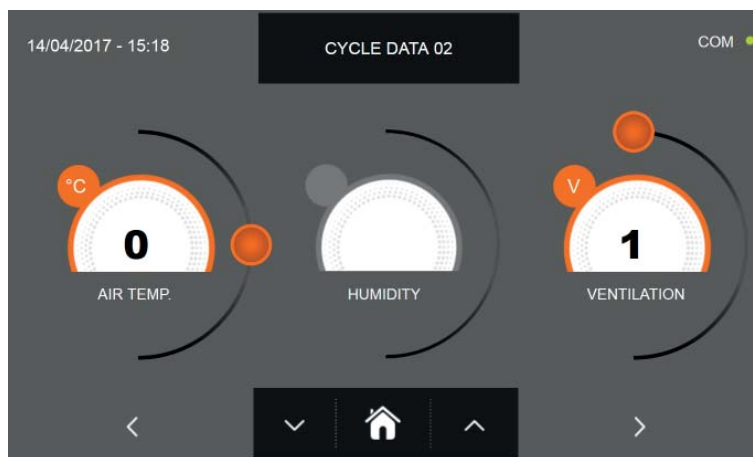

Z druhé programovací obrazovky je možné regulovat :
Teplota v komoře posunout na další řádek.

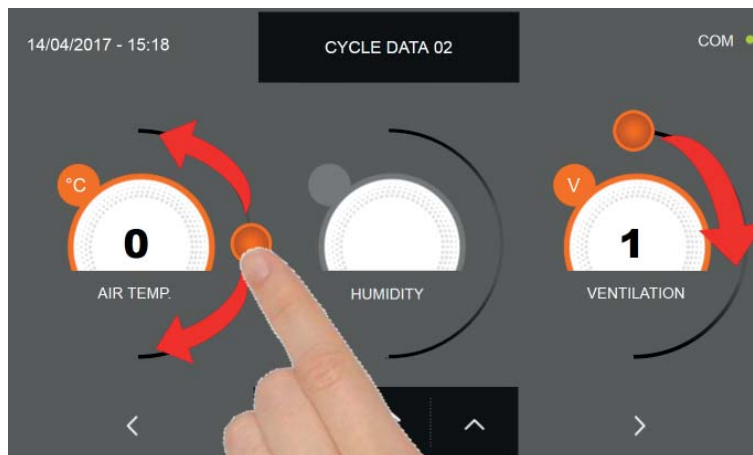

Jako u hodnot nastavených na první programovací stránce, upravte hodnoty pohybováním kurzorů, jak je označeno



na obrázku, nebo vyberte požadované pole a nastavte hodnoty pomocí ikon

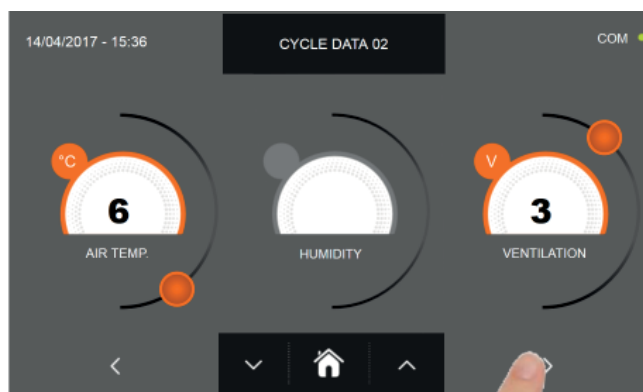

a

MULTIFUNKČNÍ ZCHLAZOVAČ EVOLUTION



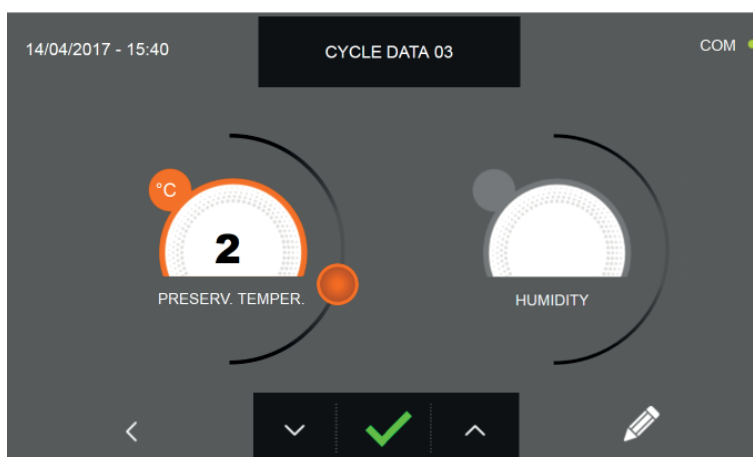

Stiskněte ikonu  pro přesun do třetího programovacího okna cyklu, stiskněte ikonu  pro návrat na předchozí stránku



Z třetí programovací obrazovky je možné regulovat :
Skladovací teplota na konci cyklu



Jako u hodnot nastavených na předchozích programovacích stránkách, upravte hodnoty pohybáním kurzorů, jak je označeno na obrázku, nebo vyberte požadované pole a nastavte hodnoty pomocí ikon  a 

MULTIFUNKČNÍ ZCHLAZOVAČ EVOLUTION



Stiskněte ikonu  pro zaregistrování názvu osobně upraveného cyklu a jeho zpřístupnění i pro budoucí použití.

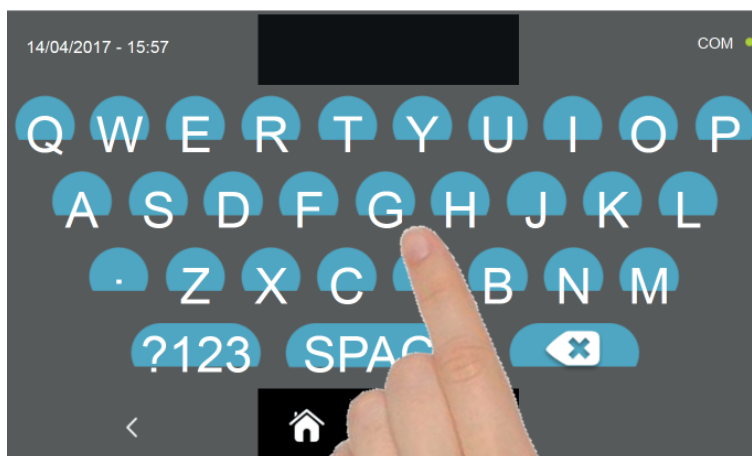

Pomocí klávesnice zadejte název cyklu a poté stiskněte ikonu  pro návrat na programovací okno cyklu.

Pro smazání právě nastaveného cyklu, před spuštěním samotného cyklu, stiskněte ikonu .

MULTIFUNKČNÍ ZCHLAZOVAČ EVOLUTION



Pokud byl zvolen cyklus osobního nastavení podle času, po stisknutí ikony  se zobrazí obrazovka s provozními údaji. Pro zobrazení teplotního grafu, vstupů/výstupů, seznamu parametrů nebo víceúrovňové funkce multilevel, odkazujeme na odstavec 15 - PROVOZNÍ CYKLY.

Cyklus je dokončen po uplynutí nastavené doby. Konec cyklu bude ohlášen bzučákem. Alternativně se bzučák automaticky vypne po 60 sekundách. Stiskněte displej pro ztišení bzučáku. Po skončení cyklu zařízení přejde do režimu KONZERVACE.

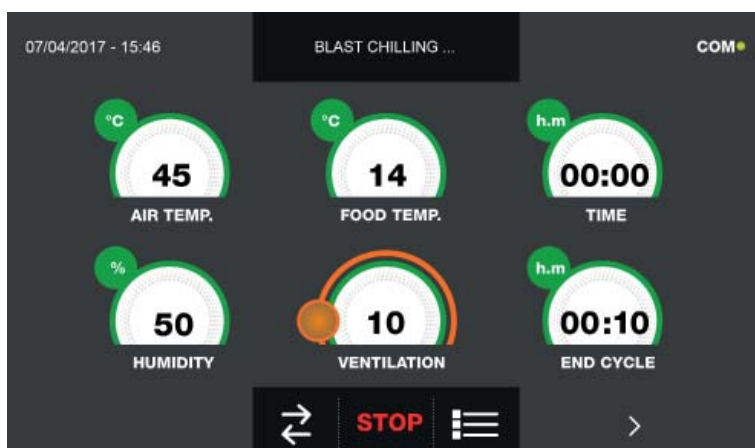

Pokud byl naopak zvolen osobně nastavený cyklus s teplotní sondou, zobrazí se po stisknutí ikony  výzva k zasunutí sondy pokrmu.

Pro zobrazení teplotního grafu, vstupů/výstupů, seznamu parametrů nebo víceúrovňové funkce multilevel, odkazujeme na odstavec 15 - PROVOZNÍ CYKLY.

Během provádění cyklu je možné měnit hodnotu větrání, s nastavením 1 - 10, pomocí kurzoru, jak je znázorněno na obrázku:



Když je sonda pokrmu zasunuta a poté, co zařízení detekovalo skutečné zasunutí, je cyklus zahájen a zobrazí se obrazovka s provozními údaji. Cyklus je ukončen, když je zjištěná teplota jádra výrobku nižší nebo stejná jako teplota nastavená. Konec cyklu bude ohlášen bzučákem. Stiskněte displej pro ztišení bzučáku. Alternativně se bzučák automaticky vypne po 60 sekundách. Po skončení cyklu zařízení přejde do režimu KONZERVACE.

Nezapomeňte, že fáze konzervace může být udržována po maximální doporučenou dobu 24 hodin.

15.6 - CYKLUS MANUÁLNÍHO ZCHLAZENÍ

Cyklus ZCHLAZENÍ slouží pro rychlé zchlazení potravin a získání konečné plusové teploty výrobku.

Na zařízení v režimu STAND-BY stiskněte tlačítko zapnutí, jak je popsáno v kapitole 15.1. Při vstoupení na obrazovku HOME PAGE postupujte následovně:

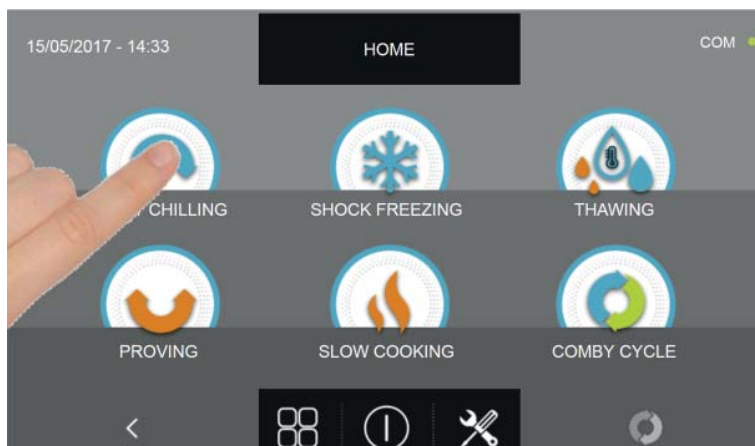

Stiskněte ikonu ZCHLAZENÍ pro přístup na odpovídající menu voleb

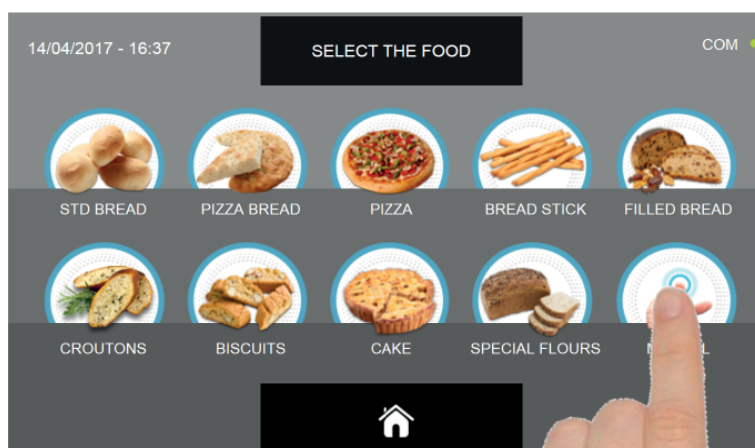

Zvolte ikonu MANUÁLNÍ

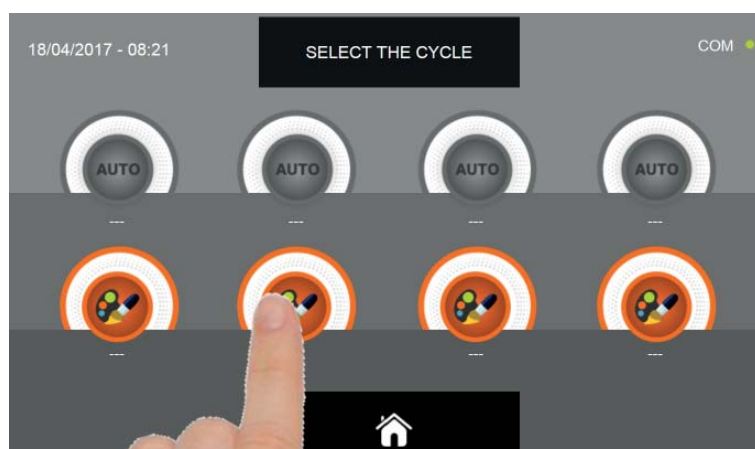

Zvolte ikonu nastavení pro OSOBNĚ NASTAVENÝ CYKLUS

Pozn. AUTOMATICKÉ CYKLY JSOU DEAKTIVOVÁNY

MULTIFUNKČNÍ ZCHLAZOVAČ EVOLUTION

MANUÁLNÍ cykly jsou dvojího druhu:

a - Manuální cyklus podle času (upřednostňovaná volba)

b - Manuální cyklus s teplotní sondou



a- Manuální cyklus podle času

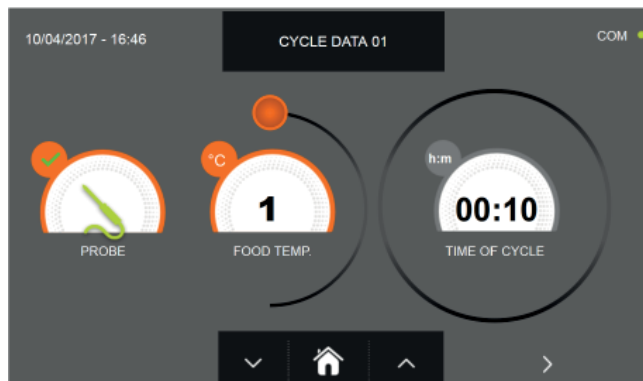

b- Manuální cyklus s teplotní sondou

Pozn. Aby bylo možné zvolit cyklus s teplotní sondou, stiskněte ikonu SONDA, pro návrat k výběru času stiskněte znovu ikonu SONDA.

Pro nastavení hodnot času nebo teploty pohybuje kurzorem jako na následujících fotografiích:

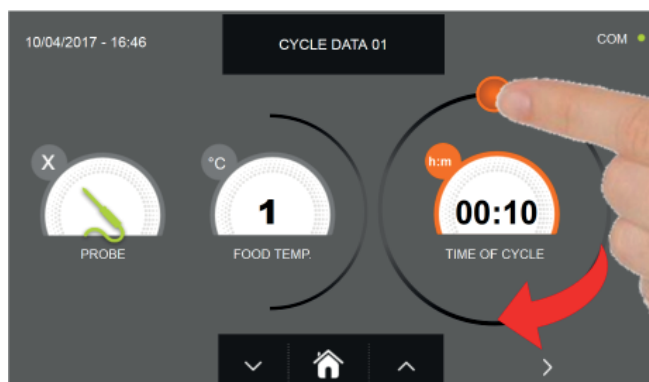

a- Nastavení doby trvání cyklu



b- Nastavení požadované hodnoty teploty

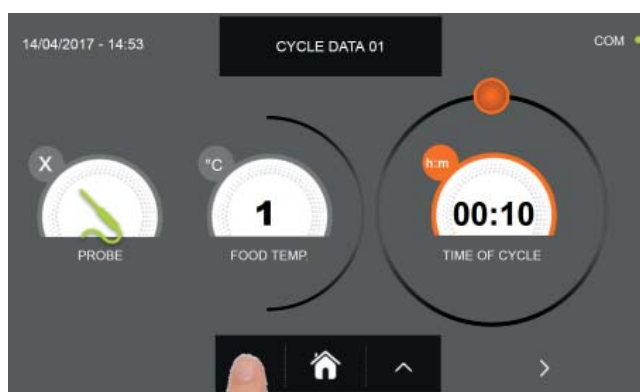

U hodnot teploty pokrmu a času je možné provést jemné nastavení pomocí tlačítek



- Teplota pokrmu krokové nastavení $\pm 1^\circ\text{C}$
- Doba cyklu krokové nastavení ± 10 minut

MULTIFUNKČNÍ ZCHLAZOVAČ EVOLUTION



Stiskněte ikonu



pro přesun do druhého programovacího okna cyklu, stiskněte ikonu



pro návrat na předchozí stránku

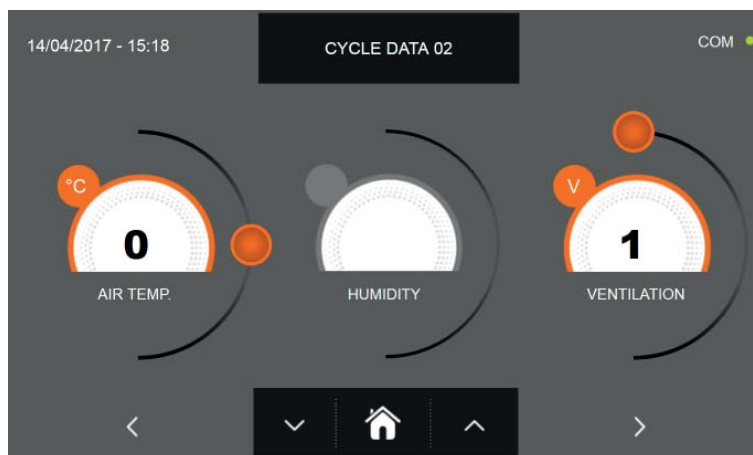

Z druhé programovací obrazovky je možné regulovat :
Teplota v komoře posunout na další řádek



Jako u hodnot nastavených na první programovací stránce, upravte hodnoty pohybováním kurzorů, jak je označeno



na obrázku, nebo vyberte požadované pole a nastavte hodnoty pomocí ikon

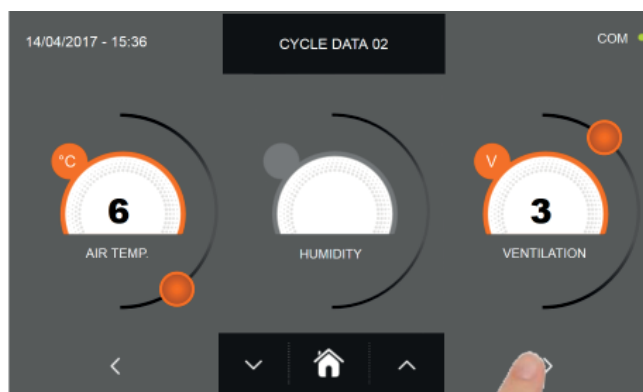

a

MULTIFUNKČNÍ ZCHLAZOVAČ EVOLUTION



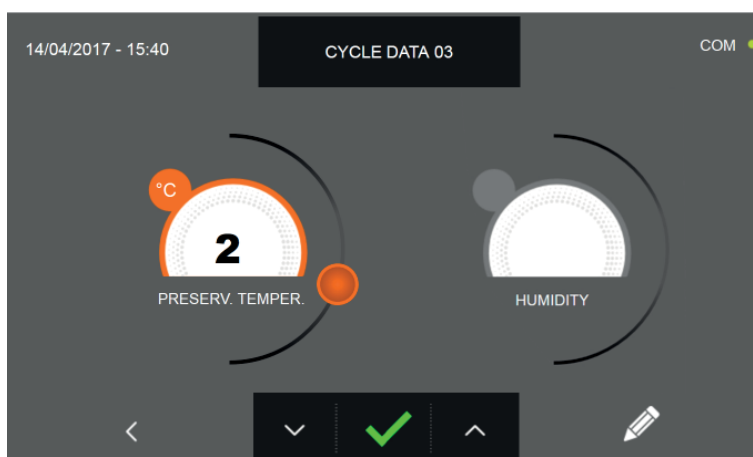

Stiskněte ikonu  pro přesun do třetího programovacího okna cyklu, stiskněte ikonu  pro návrat na předchozí stránku



Z třetí programovací obrazovky je možné regulovat :
Skladovací teplota na konci cyklu





Jako u hodnot nastavených na předchozích programovacích stránkách, upravte hodnoty pohybáním kurzorů, jak je označeno na obrázku, nebo vyberte požadované pole a nastavte hodnoty pomocí ikon  a 

MULTIFUNKČNÍ ZCHLAZOVAČ EVOLUTION

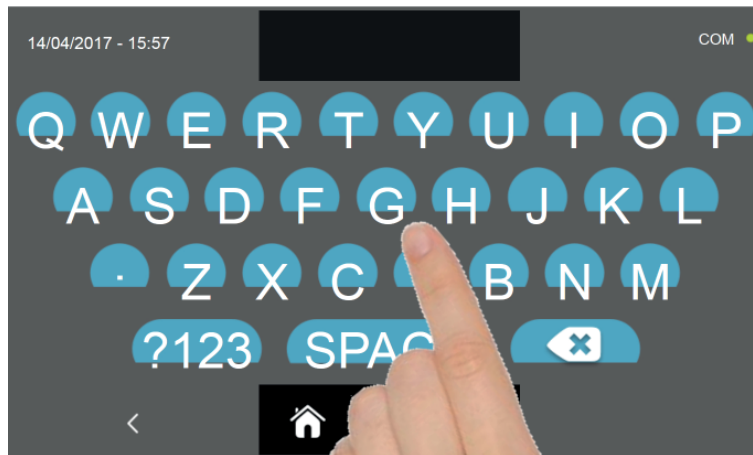

Stiskněte ikonu  pro zaregistrování názvu osobně upraveného cyklu a jeho zpřístupnění i pro budoucí použití.



Pomocí klávesnice zadejte název cyklu a poté stiskněte ikonu  pro návrat na programovací okno cyklu.

Pro smazání právě nastaveného cyklu, před spuštěním samotného cyklu, stiskněte ikonu .

MULTIFUNKČNÍ ZCHLAZOVAČ EVOLUTION



Pokud byl zvolen manuální cyklus podle času, po stisknutí ikony  se zobrazí obrazovka s provozními údaji. Pro zobrazení teplotního grafu, vstupů/výstupů, seznamu parametrů nebo víceúrovňové funkce multilevel, odkazujeme na odstavec 15 - PROVOZNÍ CYKLY.

Cyklus je dokončen po uplynutí nastavené doby. Konec cyklu bude ohlášen bzučákem. Alternativně se bzučák automaticky vypne po 60 sekundách. Stiskněte displej pro ztišení bzučáku. Po skončení cyklu zařízení přejde do režimu KONZERVACE.

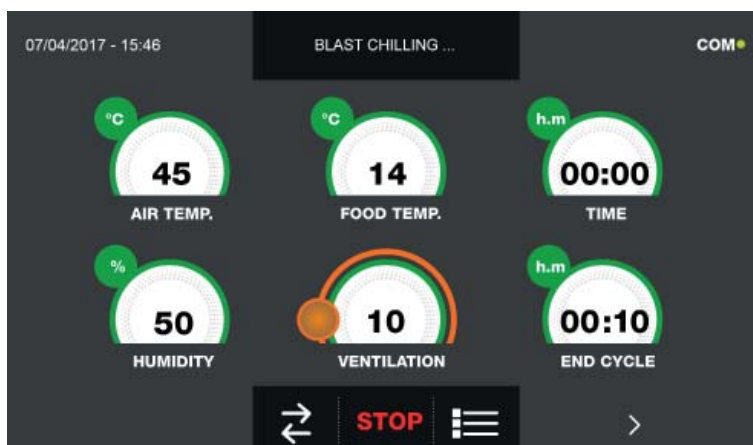

Pokud byl naopak zvolen manuální cyklus s teplotní sondou, zobrazí se po stisknutí ikony  výzva k zasunutí sondy pokrmu.

Pro zobrazení teplotního grafu, vstupů/výstupů, seznamu parametrů nebo víceúrovňové funkce multilevel, odkazujeme na odstavec 15 - PROVOZNÍ CYKLY.

Během provádění cyklu je možné měnit hodnotu větrání, s nastavením 1 - 10, pomocí kurzoru, jak je znázorněno na obrázku:



Když je sonda pokrmu zasunuta a poté, co zařízení detekovalo skutečné zasunutí, je cyklus zahájen a zobrazí se obrazovka s provozními údaji. Cyklus je ukončen, když je zjištěná teplota jádra výrobku nižší nebo stejná jako teplota nastavená. Konec cyklu bude ohlášen bzučákem. Stiskněte displej pro ztišení bzučáku. Alternativně se bzučák automaticky vypne po 60 sekundách. Po skončení cyklu zařízení přejde do režimu KONZERVACE.

Nezapomeňte, že fáze konzervace může být udržována po maximální doporučenou dobu 24 hodin.

15.7 - AUTOMATICKÝ CYKLUS ŠOKOVÉHO ZMRAZENÍ

Cyklus ZMRAZENÍ slouží pro zchlazení potravin a získání konečné minusové teploty výrobku.

Na zařízení v režimu STAND-BY stiskněte tlačítko zapnutí, jak je popsáno v kapitole 15.1.

Při vstoupení na obrazovku HOME PAGE postupujte následovně:

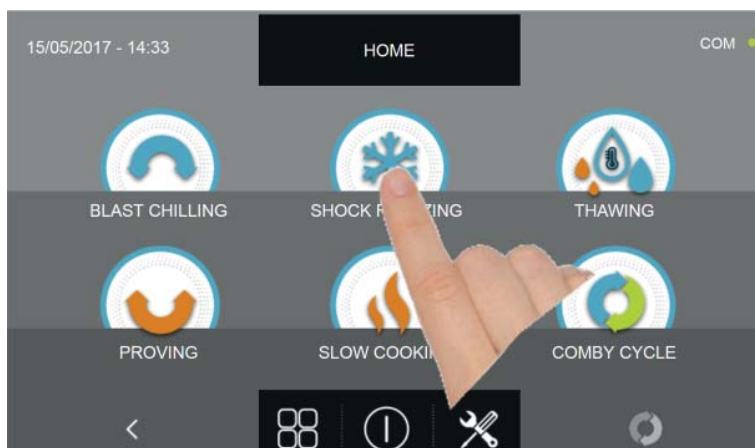

Stiskněte ikonu ZMRAZENÍ pro přístup na odpovídající menu voleb

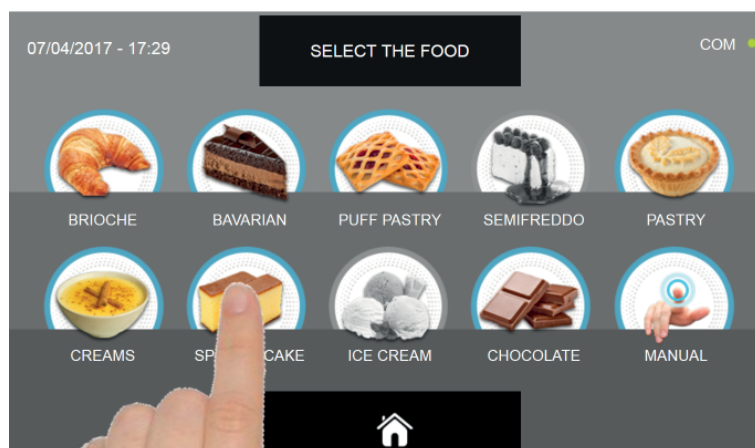

Zvolte jednu z kategorií pokrmu nacházející se v nabídce.



Zvolte zelenou ikonu (AUTO) určenou pro vybraný pokrm

MULTIFUNKČNÍ ZCHLAZOVAČ EVOLUTION

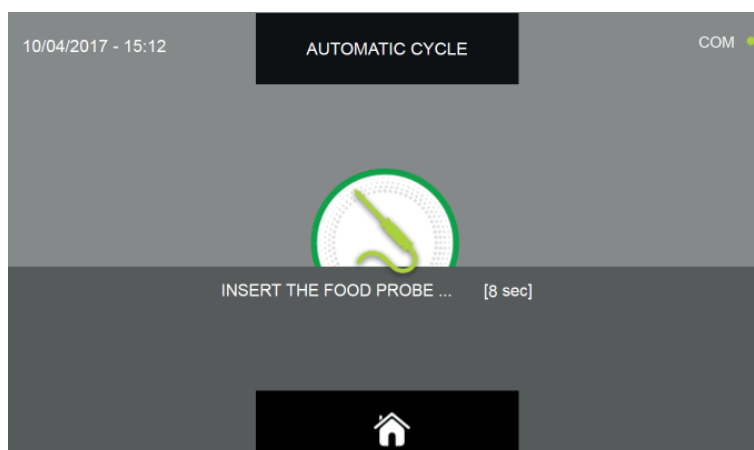

Po zvolení pokrmu bude požadováno vložení sondy jádra.
Když je sonda detekována, cyklus se spustí automaticky

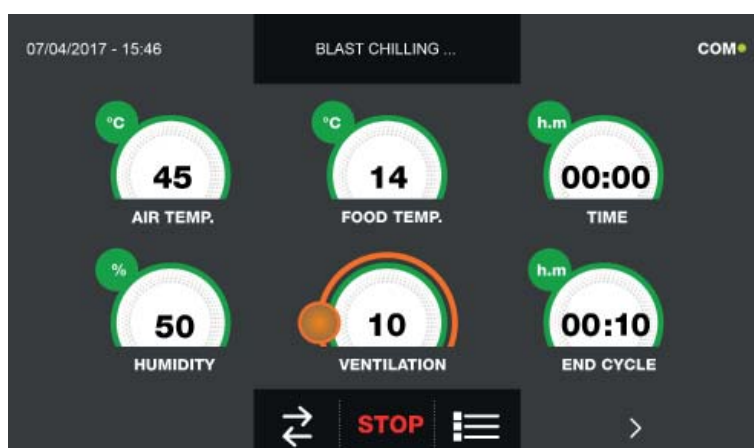

Když je cyklus zahájen, zobrazí se obrazovka s provozními údaji.

Pro zobrazení teplotního grafu, vstupů/výstupů, seznamu parametrů nebo víceúrovňové funkce multilevel, odkazujeme na odstavec 15 - PROVOZNÍ CYKLY.

Během provádění cyklu je možné měnit hodnotu větrání, s nastavením 1 - 10, pomocí kurzoru, jak je znázorněno na obrázku:



Cyklus je ukončen, když je zjištěná teplota jádra výrobku nižší nebo stejná jako teplota přednastavená. Konec cyklu bude ohlášen bzučákem. Stiskněte displej pro ztišení bzučáku. Alternativně se bzučák automaticky vypne po 60 sekundách. Po skončení cyklu zařízení přejde do režimu KONZERVACE.

Nezapomeňte, že tato fáze může být udržována po maximální doporučenou dobu 24 hodin.

15.8 - CYKLUS ŠOKOVÉHO ZMRAZENÍ PODLE OSOBNÍHO NASTAVENÍ

Cyklus ZMRAZENÍ slouží pro zchlazení potravin a získání konečné minusové teploty výrobku.

Na zařízení v režimu STAND-BY stiskněte ikonu zapnutí, jak je popsáno v kapitole 15.1. Při vstoupení na obrazovku HOME PAGE postupujte následovně:

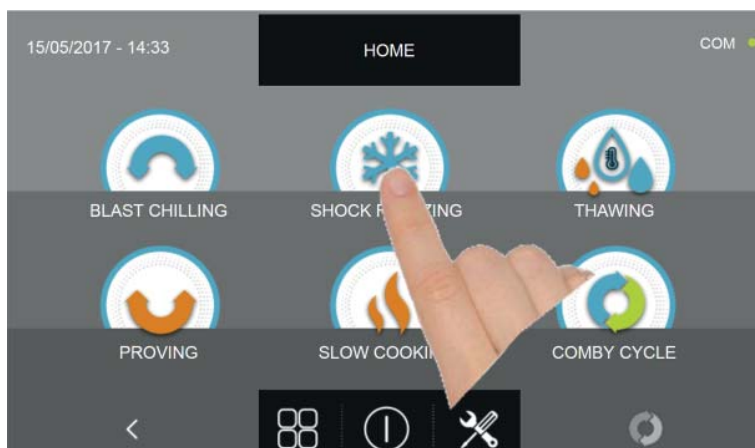

Stiskněte ikonu ZMRAZENÍ pro přístup na odpovídající menu voleb

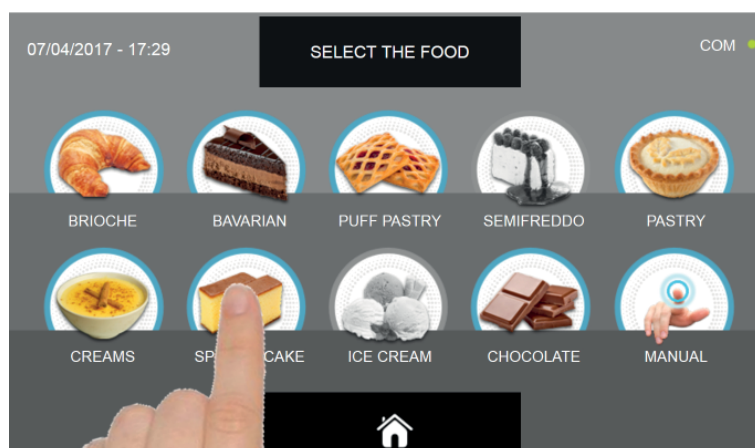

Zvolte jednu z kategorií pokrmu nacházející se v nabídce.



Zvolte ikonu nastavení pro OSOBNĚ NASTAVENÝ CYKLUS

MULTIFUNKČNÍ ZCHLAZOVAČ EVOLUTION

Osobně nastavené cykly jsou dvojího druhu:

a - Osobně nastavený cyklus podle času (upřednostňovaná volba)

b - Osobně nastavený cyklus s teplotní sondou

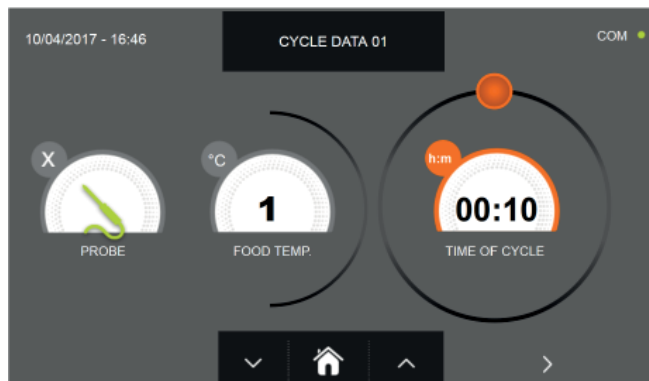

a - Osobně nastavený cyklus podle času

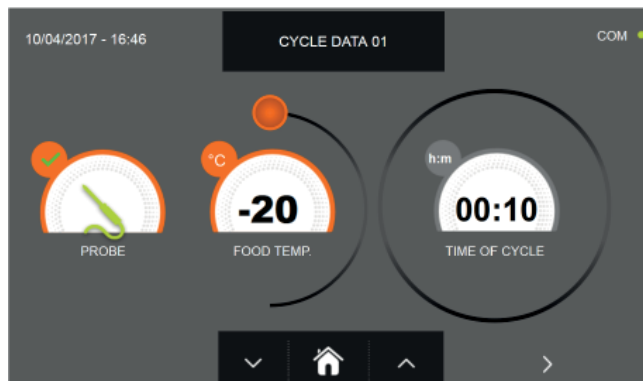

b - Osobně nastavený cyklus s teplotní sondou

Pozn. Aby bylo možné zvolit cyklus s teplotní sondou, stiskněte ikonu SONDA, pro návrat k výběru času stiskněte znovu ikonu SONDA.

Pro nastavení hodnot času nebo teploty pohybuje kurzorem jako na následujících fotografiích:

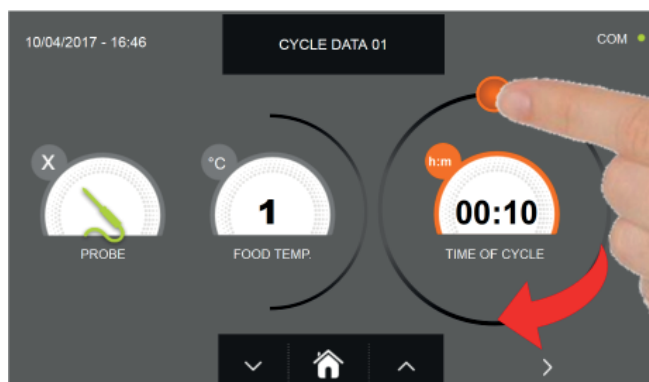

a- Nastavení doby trvání cyklu



b- Nastavení hodnoty teploty



U hodnot teploty pokrmu a času je možné provést jemné nastavení pomocí tlačítek



a

- Teplota pokrmu krokové nastavení $\pm 1^\circ\text{C}$
- Doba cyklu krokové nastavení ± 10 minut

MULTIFUNKČNÍ ZCHLAZOVAČ EVOLUTION



Stiskněte ikonu



pro přesun do druhého programovacího okna cyklu, stiskněte ikonu



pro návrat na předchozí stránku

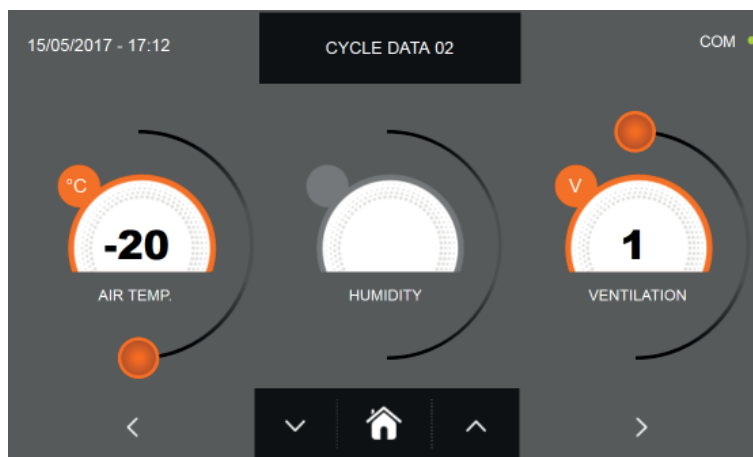

Z druhé programovací obrazovky je možné regulovat :
Teplota v komoře posunut na další řádek

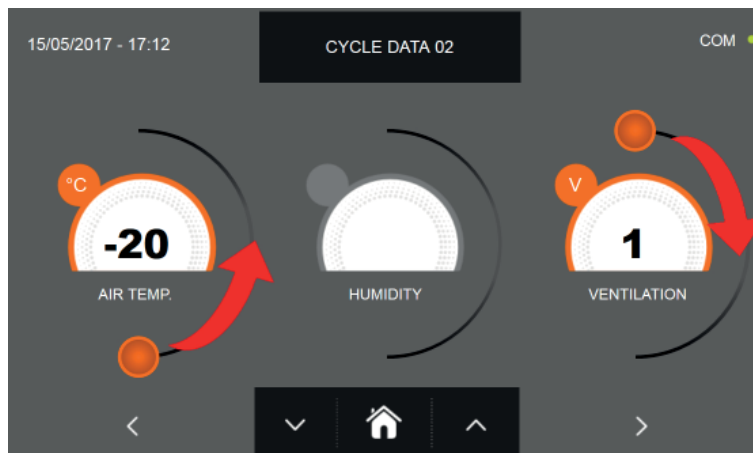

Jako u hodnot nastavených na první programovací stránce, upravte hodnoty pohybováním kurzorů, jak je označeno



na obrázku, nebo vyberte požadované pole a nastavte hodnoty pomocí ikon

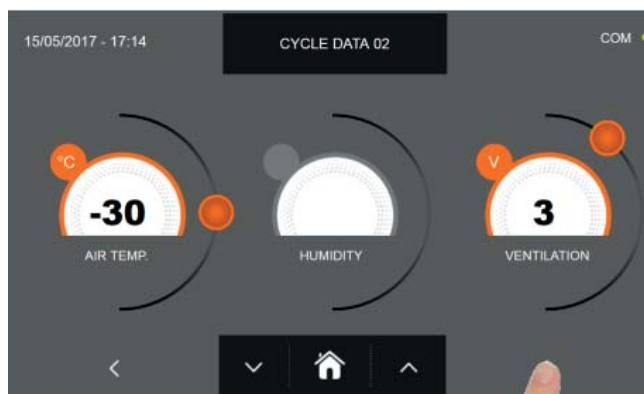

a

MULTIFUNKČNÍ ZCHLAZOVAČ EVOLUTION



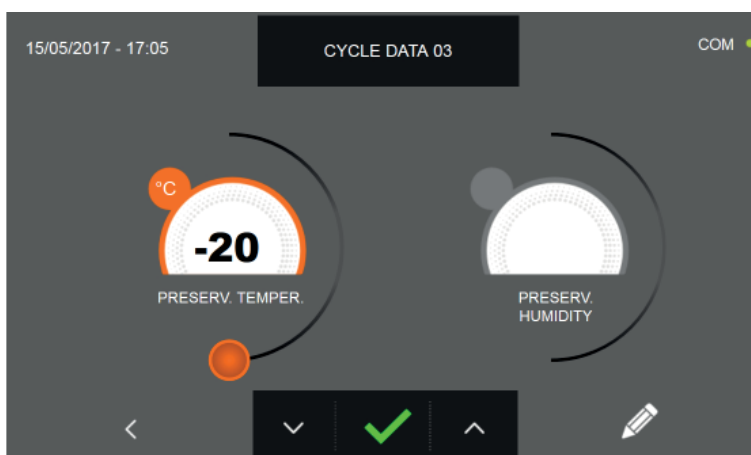

Stiskněte ikonu  pro přesun do třetího programovacího okna cyklu, stiskněte ikonu  pro návrat na předchozí stránku

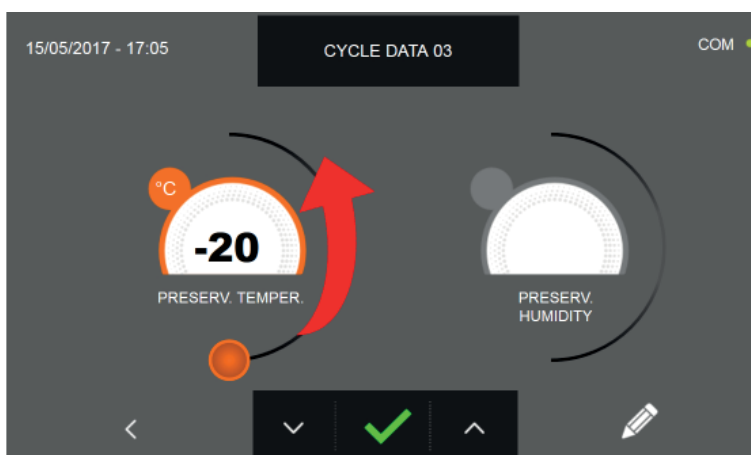

Z třetí programovací obrazovky je možné regulovat :
Skladovací teplota na konci cyklu



Jako u hodnot nastavených na předchozích programovacích stránkách, upravte hodnoty pohybováním kurzoru, jak je označeno na obrázku, nebo nastavte hodnotu pomocí ikon  a 

MULTIFUNKČNÍ ZCHLAZOVAČ EVOLUTION



Stiskněte ikonu  pro zaregistrování názvu osobně upraveného cyklu a jeho zpřístupnění i pro budoucí použití.

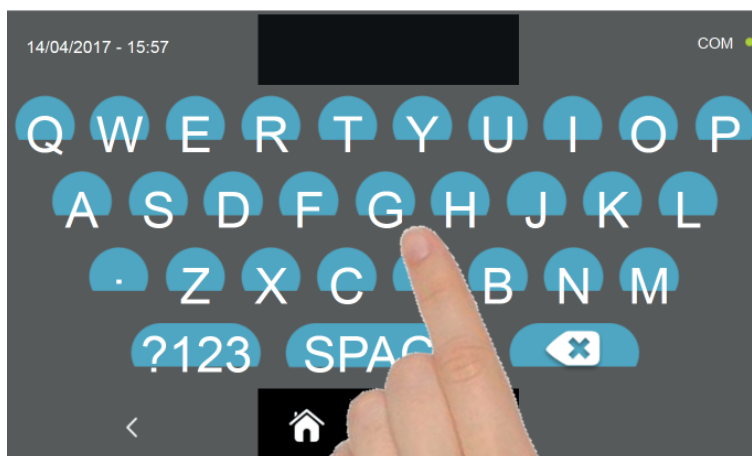

Pomocí klávesnice zadejte název cyklu a poté stiskněte ikonu  pro návrat na programovací okno cyklu.

Pro smazání právě nastaveného cyklu, před spuštěním samotného cyklu, stiskněte ikonu 

MULTIFUNKČNÍ ZCHLAZOVAČ EVOLUTION



Pokud byl zvolen cyklus osobního nastavení podle času, po stisknutí ikony  se zobrazí obrazovka s provozními údaji. Pro zobrazení teplotního grafu, vstupů/výstupů, seznamu parametrů nebo víceúrovňové funkce multilevel, odkazujeme na odstavec 15 - PROVOZNÍ CYKLY.

Cyklus je dokončen po uplynutí nastavené doby. Konec cyklu bude ohlášen bzučákem. Stiskněte displej pro ztišení bzučáku. Alternativně se bzučák automaticky vypne po 60 sekundách. Po skončení cyklu zařízení přejde do režimu KONZERVACE.

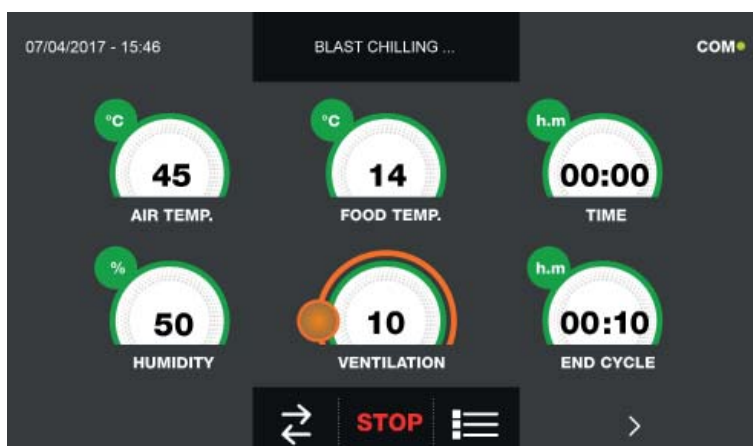

Pokud byl naopak zvolen osobně nastavený cyklus s teplotní sondou, zobrazí se po stisknutí ikony  výzva k zasunutí sondy pokrmu.

Pro zobrazení teplotního grafu, vstupů/výstupů, seznamu parametrů nebo víceúrovňové funkce multilevel, odkazujeme na odstavec 15 - PROVOZNÍ CYKLY.

Během provádění cyklu je možné měnit hodnotu větrání, s nastavením 1 - 10, pomocí kurzoru, jak je znázorněno na obrázku:



Když je sonda pokrmu zasunuta a poté, co zařízení detekovalo skutečné zasunutí, je cyklus zahájen a zobrazí se obrazovka s provozními údaji. Cyklus je ukončen, když je zjištěná teplota jádra výrobku nižší nebo stejná jako teplota nastavená. Konec cyklu bude ohlášen bzučákem. Stiskněte displej pro ztišení bzučáku. Alternativně se bzučák automaticky vypne po 60 sekundách. Po skončení cyklu zařízení přejde do režimu KONZERVACE.

Nezapomeňte, že fáze konzervace může být udržována po maximální doporučenou dobu 24 hodin.

15.9 - CYKLUS MANUÁLNÍHO ZMRAZENÍ

Cyklus ZMRAZENÍ slouží pro zchlazení potravin a získání konečné minusové teploty výrobku.

Na zařízení v režimu STAND-BY stiskněte ikonu zapnutí, jak je popsáno v kapitole 15.1. Při vstoupení na obrazovku HOME PAGE postupujte následovně:

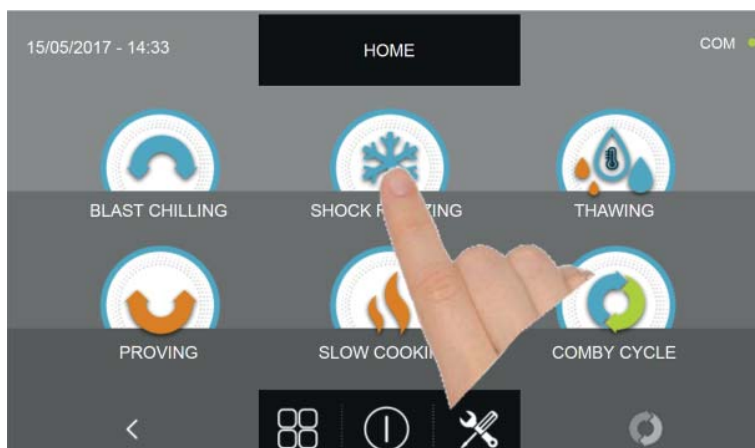

Stiskněte ikonu ZMRAZENÍ pro přístup na odpovídající menu voleb

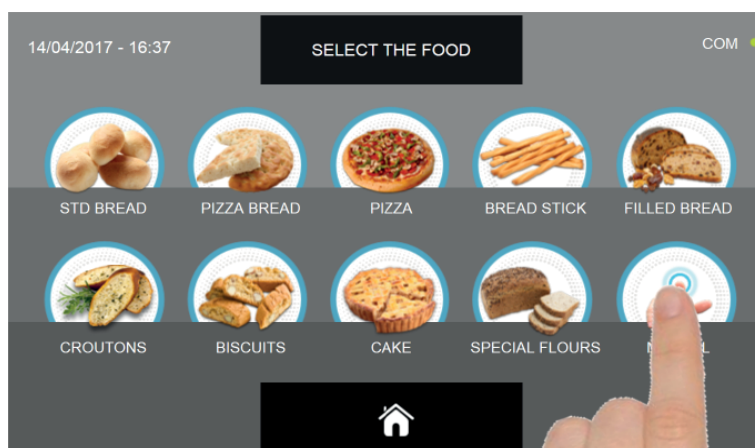

Zvolte ikonu MANUÁLNÍ

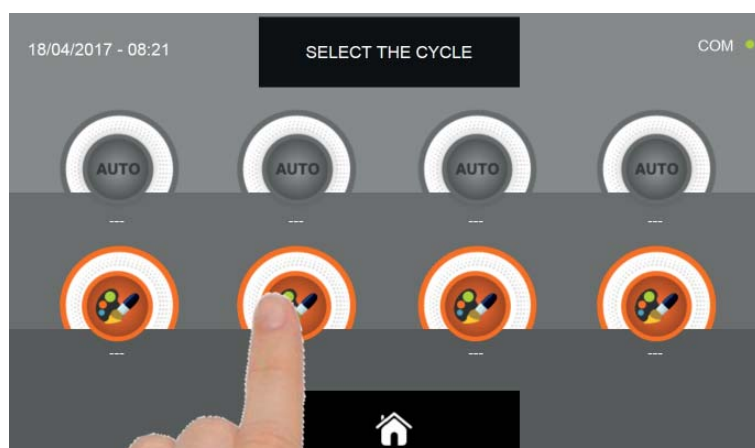

Zvolte ikonu nastavení pro OSOBNĚ NASTAVENÝ CYKLUS

Pozn. AUTOMATICKÉ CYKLY JSOU DEAKTIVOVÁNY

MULTIFUNKČNÍ ZCHLAZOVAČ EVOLUTION

MANUÁLNÍ cykly jsou dvojího druhu:

a - Manuální cyklus podle času (upřednostňovaná volba)

b - Manuální cyklus s teplotní sondou



a- Manuální cyklus podle času

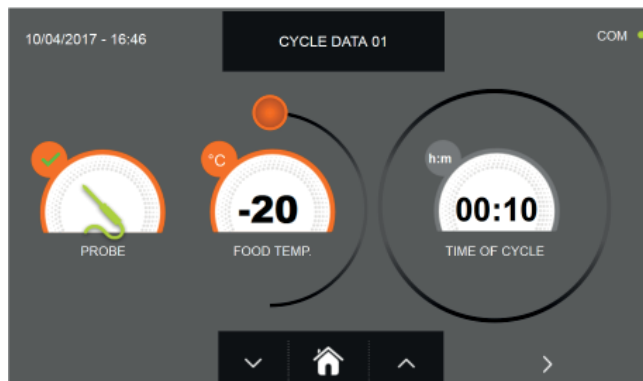

b- Manuální cyklus s teplotní sondou

Pozn. Aby bylo možné zvolit cyklus s teplotní sondou, stiskněte ikonu SONDA, pro návrat k výběru času stiskněte znovu ikonu SONDA.

Pro nastavení hodnot času nebo teploty pohybuje kurzorem jako na následujících fotografiích:

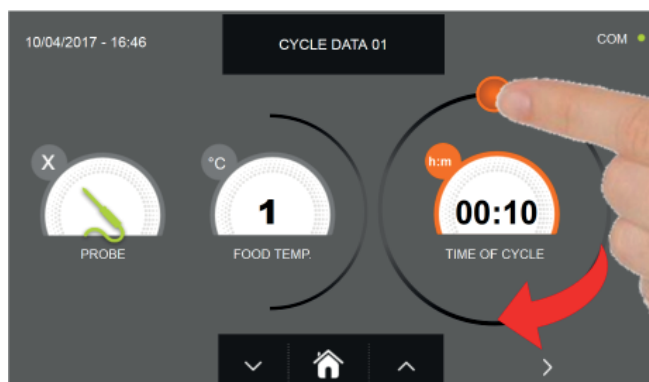

a- Nastavení doby trvání cyklu



b- Nastavení hodnoty teploty

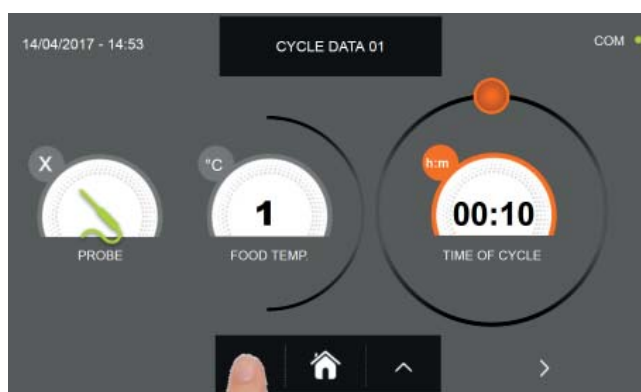

U hodnot teploty pokrmu a času je možné provést jemné nastavení pomocí tlačítek



a

- Teplota pokrmu krokové nastavení $\pm 1^\circ\text{C}$
- Doba cyklu krokové nastavení ± 10 minut

MULTIFUNKČNÍ ZCHLAZOVAČ EVOLUTION



Stiskněte ikonu



pro přesun do druhého programovacího okna cyklu, stiskněte ikonu



pro návrat na předchozí stránku

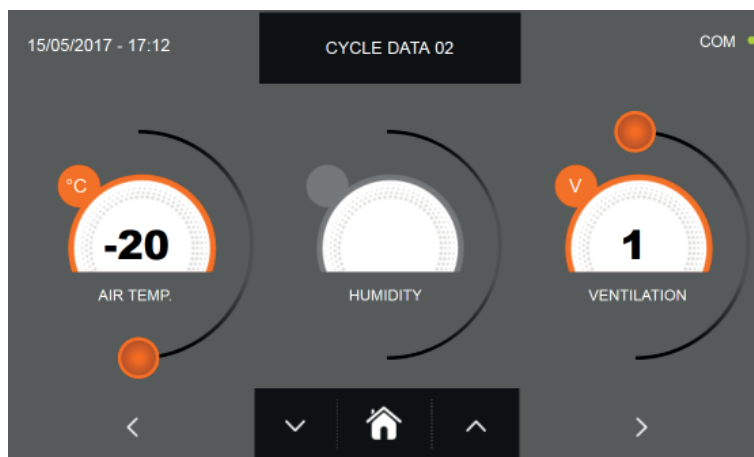

Z druhé programovací obrazovky je možné regulovat :
Teplota v komoře posunout na další řádek

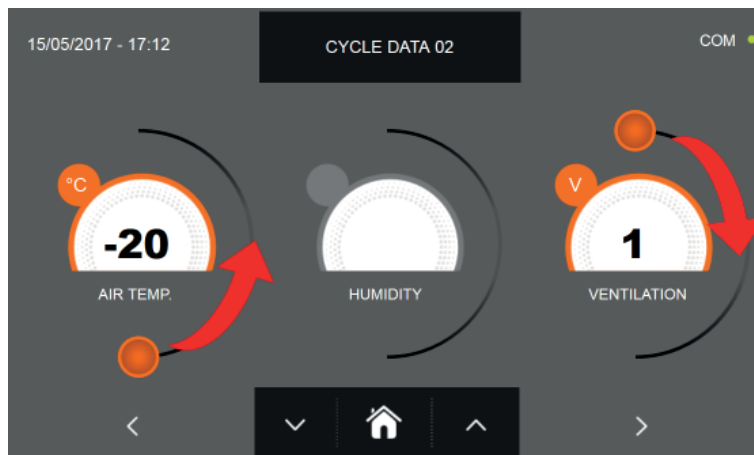

Jako u hodnot nastavených na první programovací stránce, upravte hodnoty pohybováním kurzorů, jak je označeno



na obrázku, nebo vyberte požadované pole a nastavte hodnoty pomocí ikon



a

MULTIFUNKČNÍ ZCHLAZOVAČ EVOLUTION



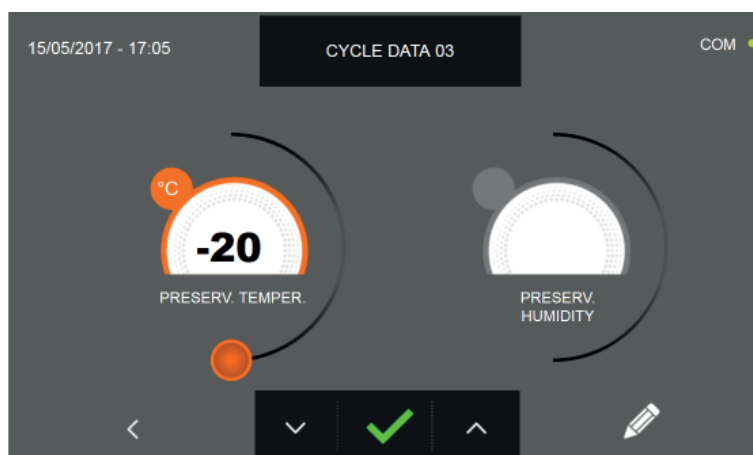

Stiskněte ikonu  pro přesun do třetího programovacího okna cyklu, stiskněte ikonu  pro návrat na předchozí stránku

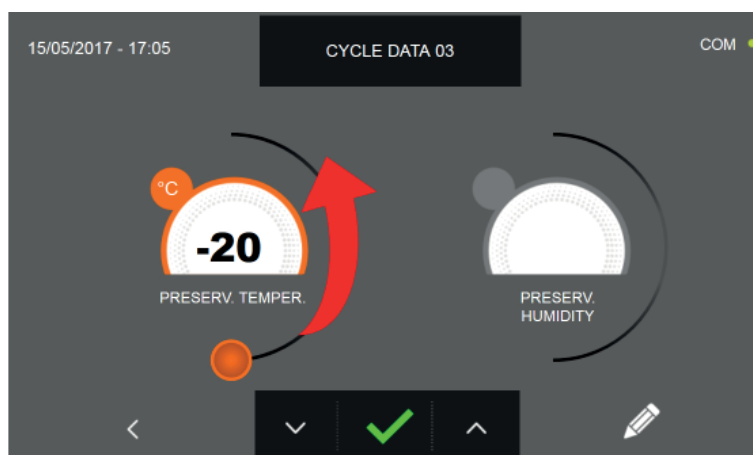

Z třetí programovací obrazovky je možné regulovat :
Skladovací teplota na konci cyklu





Jako u hodnot nastavených na předchozích programovacích stránkách, upravte hodnoty pohybováním kurzoru, jak je označeno na obrázku, nebo nastavte hodnotu pomocí ikon  a 

MULTIFUNKČNÍ ZCHLAZOVAČ EVOLUTION

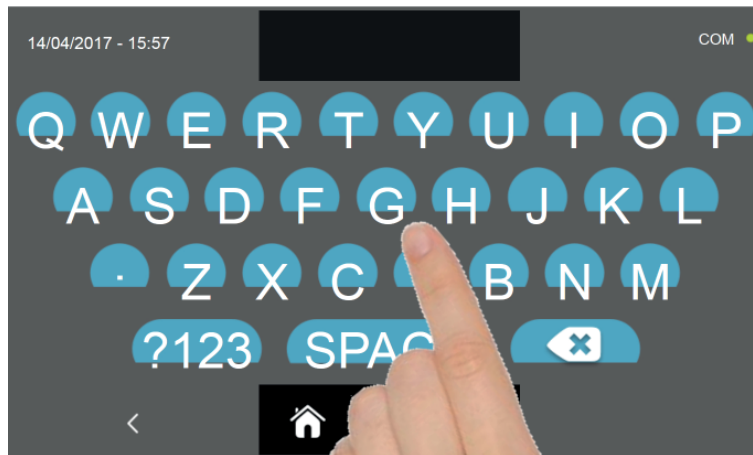

Stiskněte ikonu  pro zaregistrování názvu osobně upraveného cyklu a jeho zpřístupnění i pro budoucí použití.



Pomocí klávesnice zadejte název cyklu a poté stiskněte ikonu  pro návrat na programovací okno cyklu.

Pro smazání právě nastaveného cyklu, před spuštěním samotného cyklu, stiskněte ikonu .

MULTIFUNKČNÍ ZCHLAZOVAČ EVOLUTION



Pokud byl zvolen manuální cyklus podle času, po stisknutí ikony  se zobrazí obrazovka s provozními údaji. Pro zobrazení teplotního grafu, vstupů/výstupů, seznamu parametrů nebo víceúrovňové funkce multilevel, odkazujeme na odstavec 15 - PROVOZNÍ CYKLY.

Cyklus je dokončen po uplynutí nastavené doby. Konec cyklu bude ohlášen bzučákem. Stiskněte displej pro ztišení bzučáku. Alternativně se bzučák automaticky vypne po 60 sekundách. Po skončení cyklu zařízení přejde do režimu KONZERVACE.

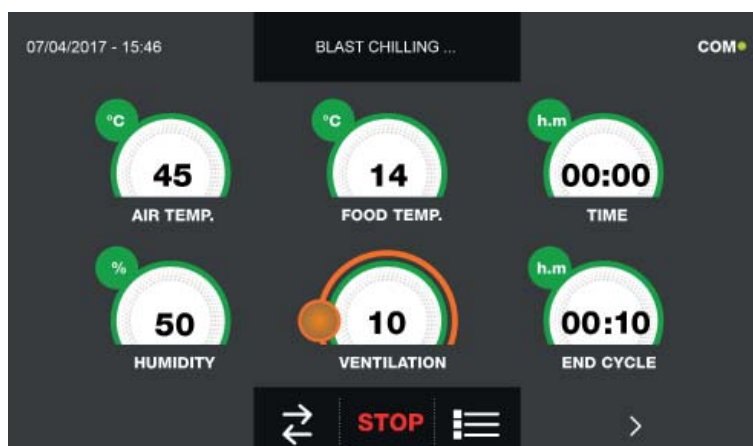

Pokud byl naopak zvolen manuální cyklus s teplotní sondou, zobrazí se po stisknutí ikony  výzva k zasunutí sondy pokrmu.

Pro zobrazení teplotního grafu, vstupů/výstupů, seznamu parametrů nebo víceúrovňové funkce multilevel, odkazujeme na odstavec 15 - PROVOZNÍ CYKLY.

Během provádění cyklu je možné měnit hodnotu větrání, s nastavením 1 - 10, pomocí kurzoru, jak je znázorněno na obrázku:



Když je sonda pokrmu zasunuta a poté, co zařízení detekovalo skutečné zasunutí, je cyklus zahájen a zobrazí se obrazovka s provozními údaji. Cyklus je ukončen, když je zjištěná teplota jádra výrobku nižší nebo stejná jako teplota nastavená. Konec cyklu bude ohlášen bzučákem. Stiskněte displej pro ztišení bzučáku. Alternativně se bzučák automaticky vypne po 60 sekundách. Po skončení cyklu zařízení přejde do režimu KONZERVACE.

Nezapomeňte, že fáze konzervace může být udržována po maximální doporučenou dobu 24 hodin.

15.10 - CYKLUS AUTOMATICKÉHO ROZMRAZOVÁNÍ

Funkcí cyklu ROZMRAZOVÁNÍ je přivést jídlo ze záporných teplot na kladné.

Na zařízení v režimu STAND-BY stiskněte tlačítko zapnutí, jak je popsáno v kapitole 15.1. Při vstoupení na obrazovku HOME PAGE postupujte následovně:

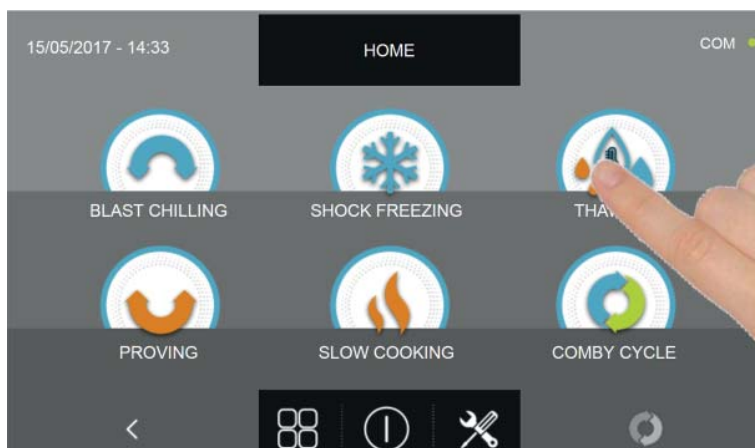

Stiskněte ikonu ROZMRAZOVÁNÍ pro vstup na odpovídající menu voleb

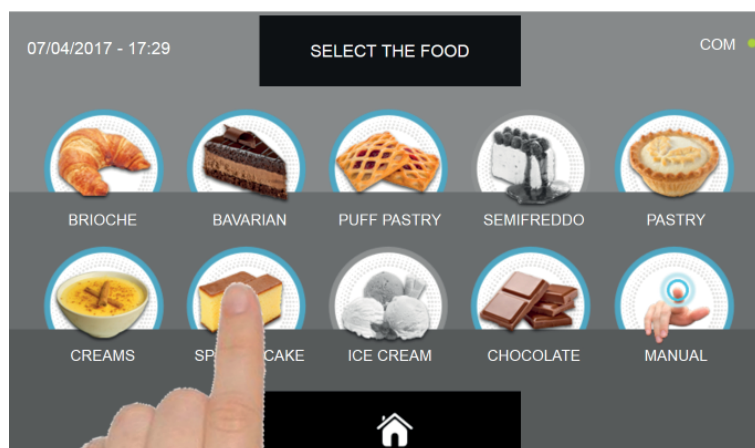

Zvolte jednu z kategorií pokrmu nacházející se v nabídce.



Zvolte zelenou ikonu (AUTO) určenou pro vybraný pokrm

MULTIFUNKČNÍ ZCHLAZOVAČ EVOLUTION

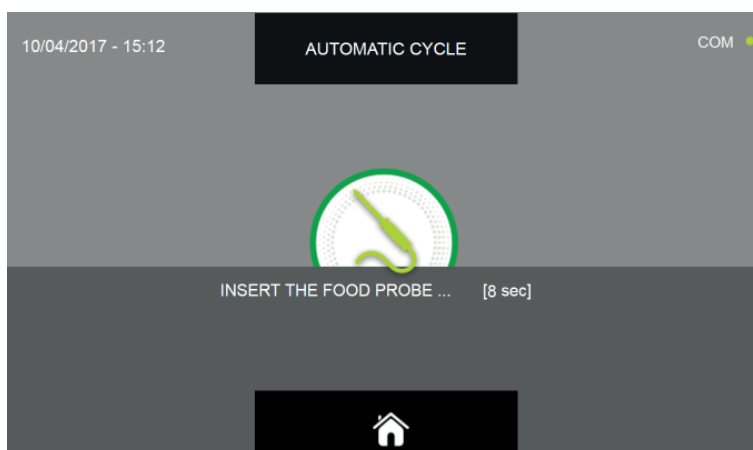

Po zvolení pokrmu bude požadováno vložení sondy jádra.
Když je sonda detekována, cyklus se spustí automaticky

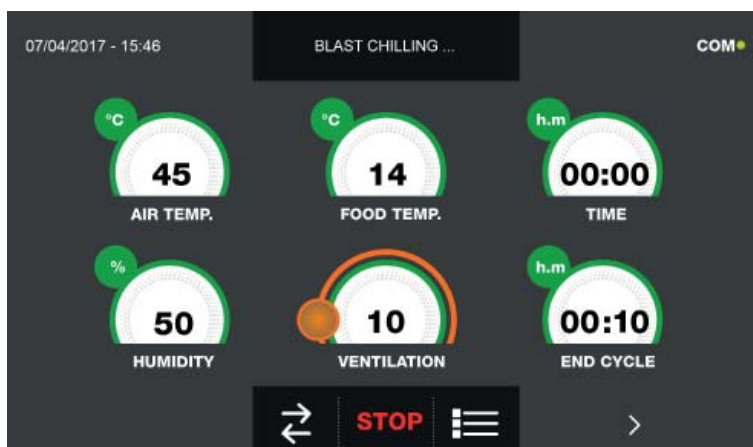

Když je cyklus zahájen, zobrazí se obrazovka s provozními údaji.

Pro zobrazení teplotního grafu, vstupů/výstupů, seznamu parametrů nebo víceúrovňové funkce multilevel, odkazujeme na odstavec 15 - PROVOZNÍ CYKLY.

Během provádění cyklu je možné měnit hodnotu větrání, s nastavením 1 - 10, pomocí kurzoru, jak je znázorněno na obrázku:



Cyklus je ukončen, když je zjištěná teplota jádra výrobku vyšší nebo stejná jako teplota přednastavená. Konec cyklu bude ohlášen bzučákem. Stiskněte displej pro ztišení bzučáku. Alternativně se bzučák automaticky vypne po 60 sekundách. Po skončení cyklu zařízení přejde do režimu KONZERVACE.

Nezapomeňte, že tato fáze může být udržována po maximální doporučenou dobu 24 hodin.

15.11 - CYKLUS ROZMRAZOVÁNÍ PODLE OSOBNÍHO NASTAVENÍ

Funkcí cyklu ROZMRAZOVÁNÍ je přivést jídlo ze záporných teplot na kladné.

Na zařízení v režimu STAND-BY stiskněte ikonu zapnutí, jak je popsáno v kapitole 15.1. Při vstoupení na obrazovku HOME PAGE postupujte následovně:

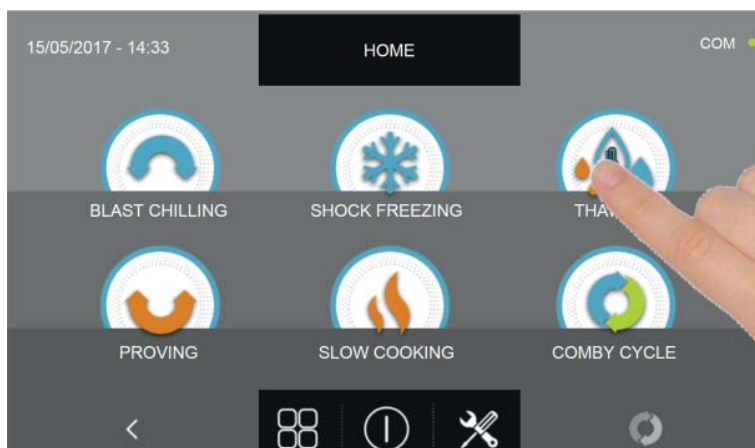

Stiskněte ikonu ROZMRAZOVÁNÍ pro přístup na odpovídající menu voleb

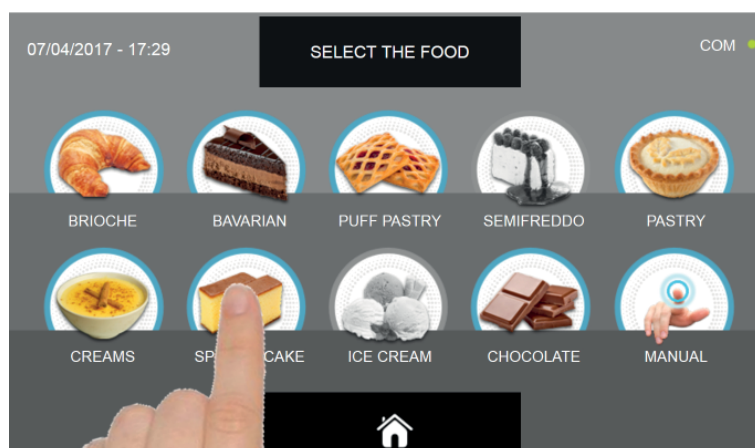

Zvolte jednu z kategorií pokrmu nacházející se v nabídce.



Zvolte ikonu nastavení pro OSOBNĚ NASTAVENÝ CYKLUS

MULTIFUNKČNÍ ZCHLAZOVAČ EVOLUTION

Osobně nastavené cykly jsou dvojího druhu:

a - Osobně nastavený cyklus podle času (upřednostňovaná volba)

b - Osobně nastavený cyklus s teplotní sondou

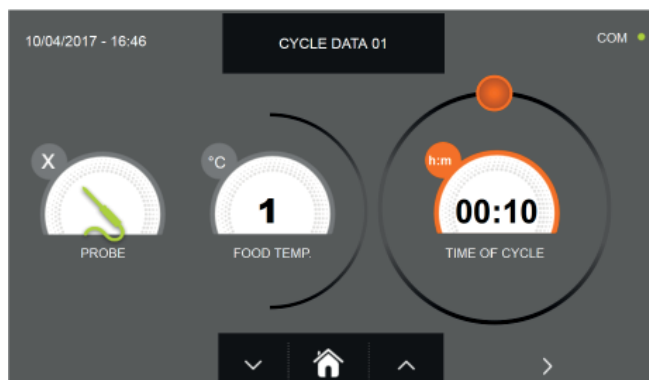

a - Osobně nastavený cyklus podle času

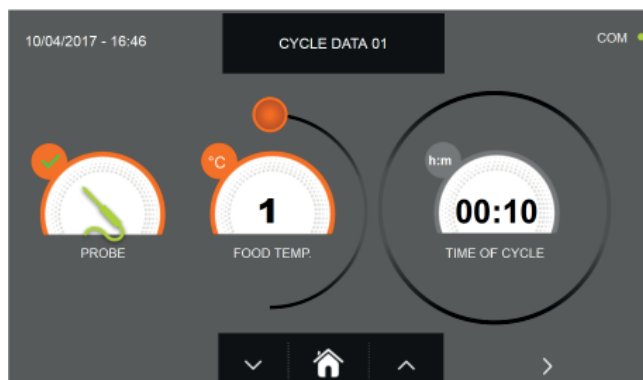

b - Osobně nastavený cyklus s teplotní sondou

Pozn. Aby bylo možné zvolit cyklus s teplotní sondou, stiskněte ikonu SONDA, pro návrat k výběru času stiskněte znovu ikonu SONDA.

Pro nastavení hodnot času nebo teploty pohybuje kurzorem jako na následujících fotografiích:

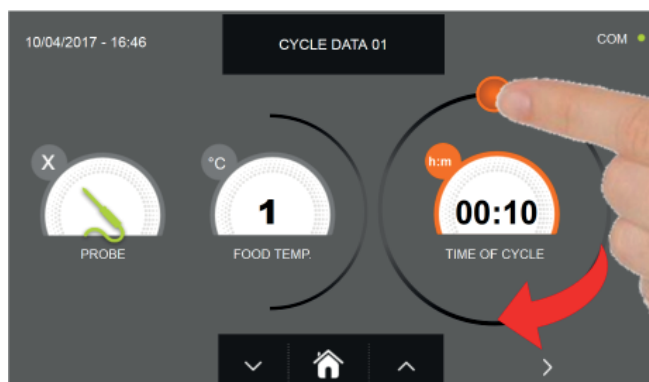

a- Nastavení doby trvání cyklu



b- Nastavení požadované hodnoty teploty



U hodnot teploty pokrmu a času je možné provést jemné nastavení pomocí tlačítek



a

- Teplota pokrmu krokové nastavení $\pm 1^\circ\text{C}$
- Doba cyklu krokové nastavení ± 10 minut

MULTIFUNKČNÍ ZCHLAZOVAČ EVOLUTION



Stiskněte ikonu



pro přesun do druhého programovacího okna cyklu, stiskněte ikonu



pro návrat na předchozí stránku

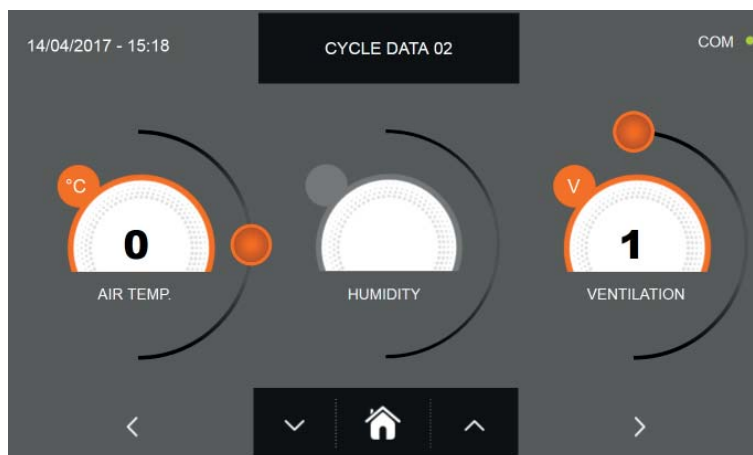

Z druhé programovací obrazovky je možné regulovat :
Teplota v komoře posunout na další řádek



Jako u hodnot nastavených na první programovací stránce, upravte hodnoty pohybováním kurzorů, jak je označeno



na obrázku, nebo vyberte požadované pole a nastavte hodnoty pomocí ikon

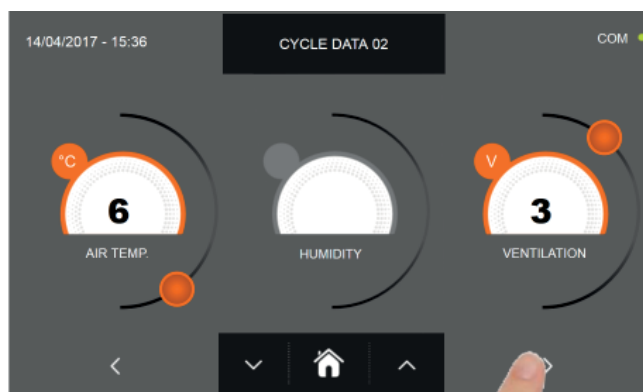

a

MULTIFUNKČNÍ ZCHLAZOVAČ EVOLUTION



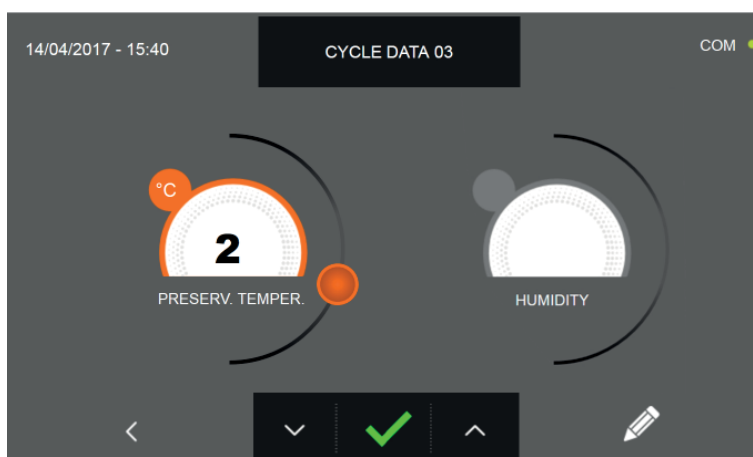

Stiskněte ikonu  pro přesun do třetího programovacího okna cyklu, stiskněte ikonu  pro návrat na předchozí stránku



Z třetí programovací obrazovky je možné regulovat :
Skladovací teplotu na konci cyklu



Jako u hodnot nastavených na předchozích programovacích stránkách, upravte hodnoty pohybáním kurzorů, jak je označeno na obrázku, nebo vyberte požadované pole a nastavte hodnoty pomocí ikon  a 

MULTIFUNKČNÍ ZCHLAZOVAČ EVOLUTION



Stiskněte ikonu  pro zaregistrování názvu osobně upraveného cyklu a jeho zpřístupnění i pro budoucí použití.

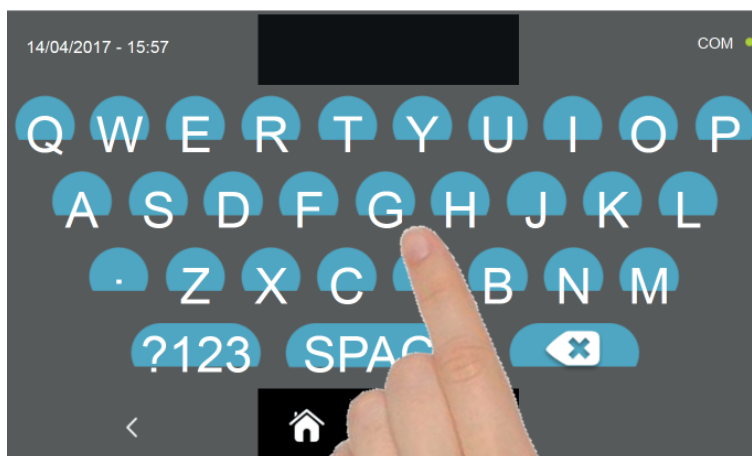

Pomocí klávesnice zadejte název cyklu a poté stiskněte ikonu  pro návrat na programovací okno cyklu.

Pro smazání právě nastaveného cyklu, před spuštěním samotného cyklu, stiskněte ikonu .

MULTIFUNKČNÍ ZCHLAZOVAČ EVOLUTION



Pokud byl zvolen cyklus osobního nastavení podle času, po stisknutí ikony  se zobrazí obrazovka s provozními údaji. Pro zobrazení teplotního grafu, vstupů/výstupů, seznamu parametrů nebo víceúrovňové funkce multilevel, odkazujeme na odstavec 15 - PROVOZNÍ CYKLY.

Cyklus je dokončen po uplynutí nastavené doby. Konec cyklu bude ohlášen bzučákem. Stiskněte displej pro ztišení bzučáku. Alternativně se bzučák automaticky vypne po 60 sekundách. Po skončení cyklu zařízení přejde do režimu KONZERVACE.

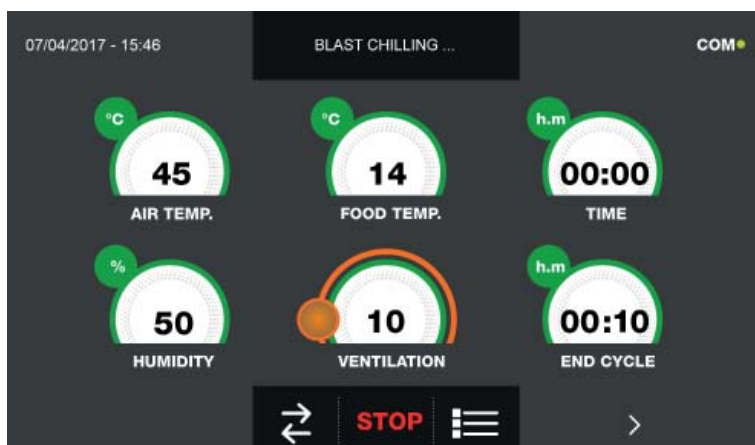

Pokud byl naopak zvolen osobně nastavený cyklus s teplotní sondou, zobrazí se po stisknutí ikony  výzva k zasunutí sondy pokrmu.

Pro zobrazení teplotního grafu, vstupů/výstupů, seznamu parametrů nebo víceúrovňové funkce multilevel, odkazujeme na odstavec 15 - PROVOZNÍ CYKLY.

Během provádění cyklu je možné měnit hodnotu větrání, s nastavením 1 - 10, pomocí kurzoru, jak je znázorněno na obrázku:



Když je sonda pokrmu zasunuta a poté, co zařízení detekovalo skutečné zasunutí, je cyklus zahájen a zobrazí se obrazovka s provozními údaji. Cyklus je ukončen, když je zjištěná teplota jádra výrobku vyšší nebo stejná jako teplota nastavená. Konec cyklu bude ohlášen bzučákem. Stiskněte displej pro ztišení bzučáku. Alternativně se bzučák automaticky vypne po 60 sekundách. Po skončení cyklu zařízení přejde do režimu KONZERVACE.

Nezapomeňte, že fáze konzervace může být udržována po maximální doporučenou dobu 24 hodin.

15.12 - CYKLUS MANUÁLNÍHO ROZMRAZOVÁNÍ

Funkcí cyklu ROZMRAZOVÁNÍ je přivést jídlo ze záporných teplot na kladné.

Na zařízení v režimu STAND-BY stiskněte ikonu zapnutí, jak je popsáno v kapitole 15.1. Při vstoupení na obrazovku HOME PAGE postupujte následovně:

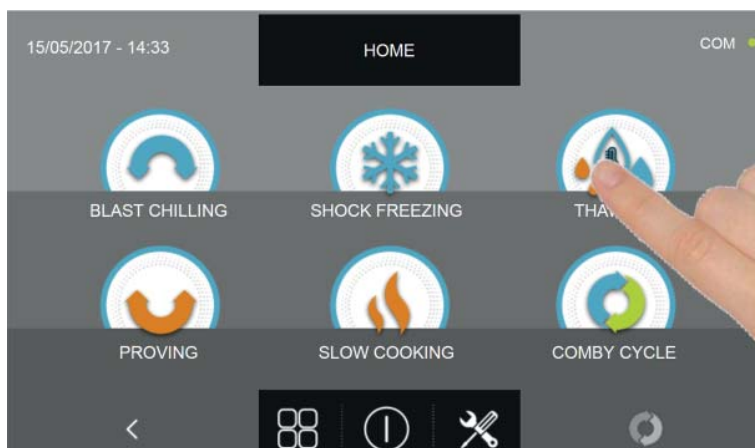

Stiskněte ikonu ROZMRAZOVÁNÍ pro vstup na odpovídající menu voleb

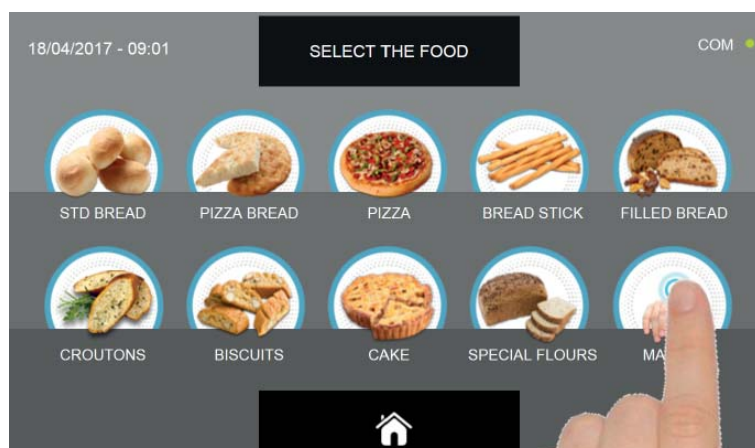

Zvolte ikonu MANUÁLNÍ.

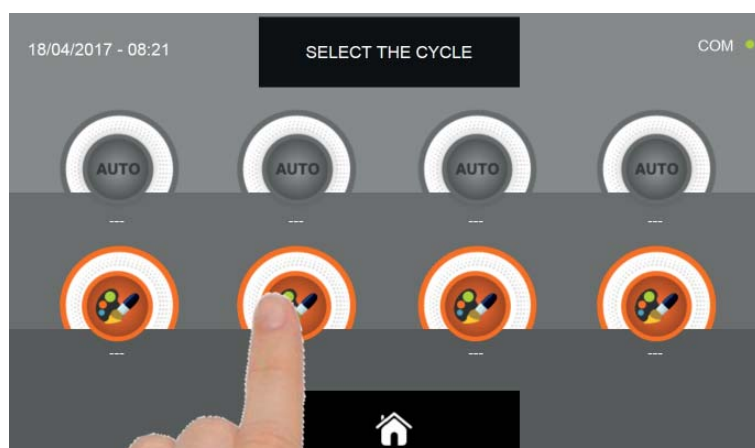

Zvolte ikonu nastavení pro OSOBNĚ NASTAVENÝ CYKLUS

Pozn. AUTOMATICKÉ CYKLY JSOU DEAKTIVOVÁNY

MULTIFUNKČNÍ ZCHLAZOVAČ EVOLUTION

MANUÁLNÍ cykly jsou dvojího druhu:

a - Manuální cyklus podle času (upřednostňovaná volba)

b - Manuální cyklus s teplotní sondou



a- Manuální cyklus podle času

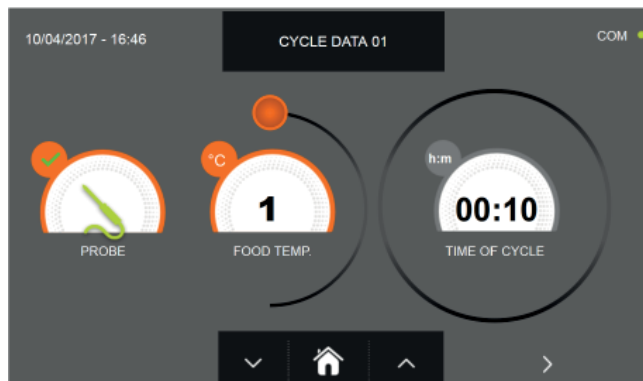

b- Manuální cyklus s teplotní sondou

Pozn. Aby bylo možné zvolit cyklus s teplotní sondou, stiskněte ikonu SONDA, pro návrat k výběru času stiskněte znovu ikonu SONDA.

Pro nastavení hodnot času nebo teploty pohybuje kurzorem jako na následujících fotografiích:

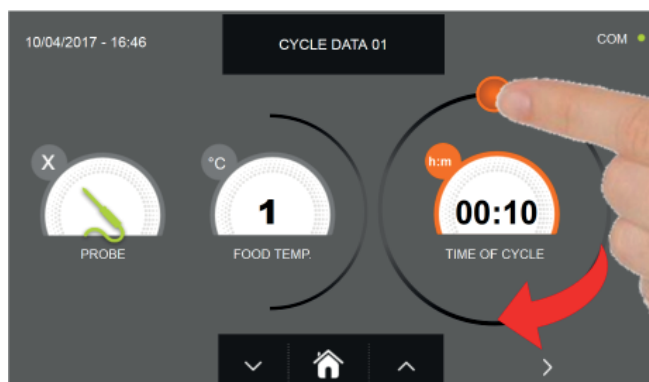

a- Nastavení doby trvání cyklu



b- Nastavení požadované hodnoty teploty

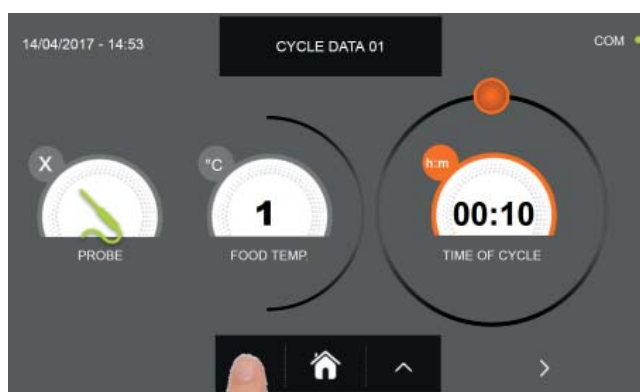

U hodnot teploty pokrmu a času je možné provést jemné nastavení pomocí tlačítek



a

- Teplota pokrmu krokové nastavení $\pm 1^\circ\text{C}$
- Doba cyklu krokové nastavení ± 10 minut

MULTIFUNKČNÍ ZCHLAZOVAČ EVOLUTION



Stiskněte ikonu



pro přesun do druhého programovacího okna cyklu, stiskněte ikonu



pro návrat na předchozí stránku

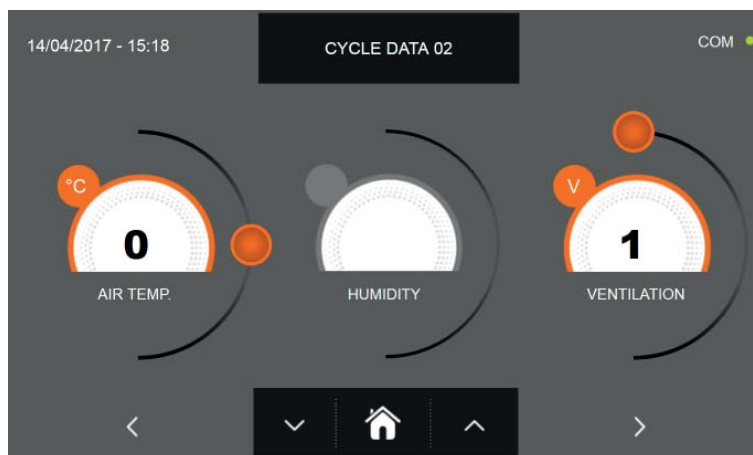

Z druhé programovací obrazovky je možné regulovat :
Teplota v komoře posunut na další řádek



Jako u hodnot nastavených na první programovací stránce, upravte hodnoty pohybováním kurzorů, jak je označeno



na obrázku, nebo vyberte požadované pole a nastavte hodnoty pomocí ikon

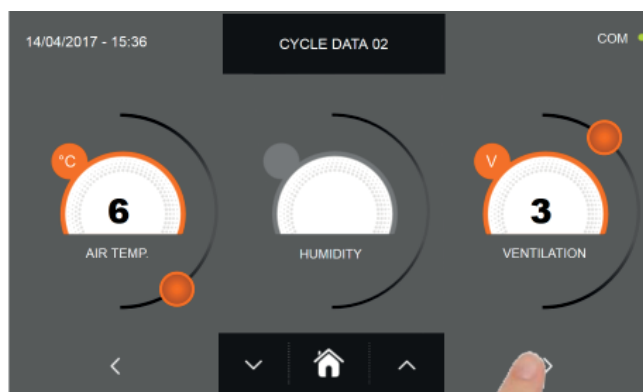

a

MULTIFUNKČNÍ ZCHLAZOVAČ EVOLUTION



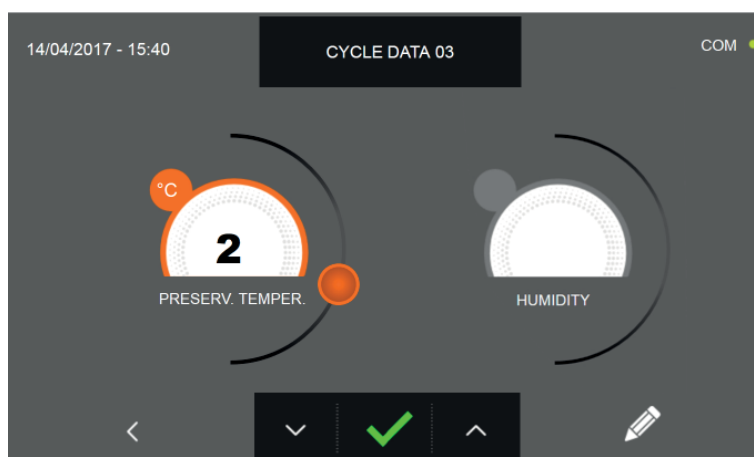

Stiskněte ikonu  pro přesun do třetího programovacího okna cyklu, stiskněte ikonu  pro návrat na předchozí stránku



Z třetí programovací obrazovky je možné regulovat :
Skladovací teplota na konci cyklu





Jako u hodnot nastavených na předchozích programovacích stránkách, upravte hodnoty pohybováním kurzorů, jak je označeno na obrázku, nebo vyberte požadované pole a nastavte hodnoty pomocí ikon  a 

MULTIFUNKČNÍ ZCHLAZOVAČ EVOLUTION

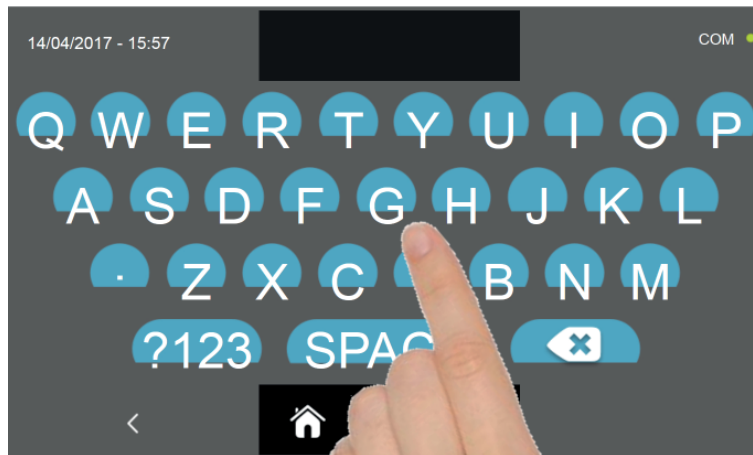

Stiskněte ikonu  pro zaregistrování názvu osobně upraveného cyklu a jeho zpřístupnění i pro budoucí použití.



Pomocí klávesnice zadejte název cyklu a poté stiskněte ikonu  pro návrat na programovací okno cyklu.

Pro smazání právě nastaveného cyklu, před spuštěním samotného cyklu, stiskněte ikonu .

MULTIFUNKČNÍ ZCHLAZOVAČ EVOLUTION



Pokud byl zvolen manuální cyklus podle času, po stisknutí ikony  se zobrazí obrazovka s provozními údaji. Pro zobrazení teplotního grafu, vstupů/výstupů, seznamu parametrů nebo víceúrovňové funkce multilevel, odkazujeme na odstavec 15 - PROVOZNÍ CYKLY.

Cyklus je dokončen po uplynutí nastavené doby. Konec cyklu bude ohlášen bzučákem. Stiskněte displej pro ztišení bzučáku. Alternativně se bzučák automaticky vypne po 60 sekundách. Po skončení cyklu zařízení přejde do režimu KONZERVACE.

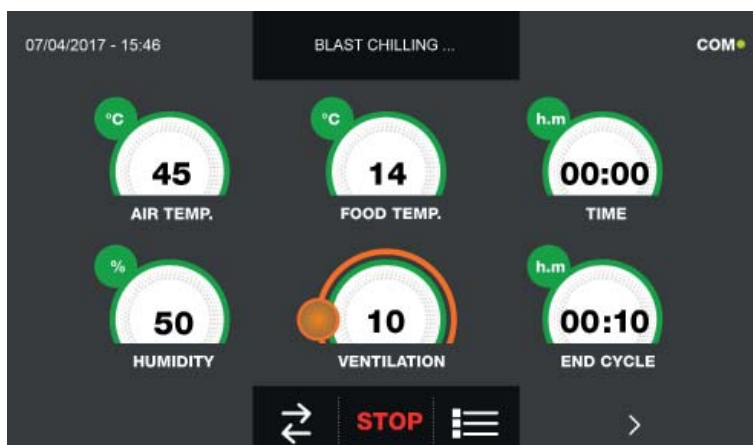

Pokud byl naopak zvolen manuální cyklus s teplotní sondou, zobrazí se po stisknutí ikony  výzva k zasunutí sondy pokrmu.

Pro zobrazení teplotního grafu, vstupů/výstupů, seznamu parametrů nebo víceúrovňové funkce multilevel, odkazujeme na odstavec 15 - PROVOZNÍ CYKLY.

Během provádění cyklu je možné měnit hodnotu větrání, s nastavením 1 - 10, pomocí kurzoru, jak je znázorněno na obrázku:



Když je sonda pokrmu zasunuta a poté, co zařízení detekovalo skutečné zasunutí, je cyklus zahájen a zobrazí se obrazovka s provozními údaji. Cyklus je ukončen, když je zjištěná teplota jádra výrobku vyšší nebo stejná jako teplota nastavená. Konec cyklu bude ohlášen bzučákem. Stiskněte displej pro ztišení bzučáku. Alternativně se bzučák automaticky vypne po 60 sekundách. Po skončení cyklu zařízení přejde do režimu KONZERVACE.

Nezapomeňte, že fáze konzervace může být udržována po maximální doporučenou dobu 24 hodin.

15.13 - CYKLUS KYNUTÍ PODLE OSOBNÍHO NASTAVENÍ

Cyklus KYNUTÍ slouží pro přivedení teploty v komoře na hodnoty mezi +15°C a +45°C .

Na zařízení v režimu STAND-BY stiskněte ikonu zapnutí, jak je popsáno v kapitole 15.1. Při vstoupení na obrazovku HOME PAGE postupujte následovně:

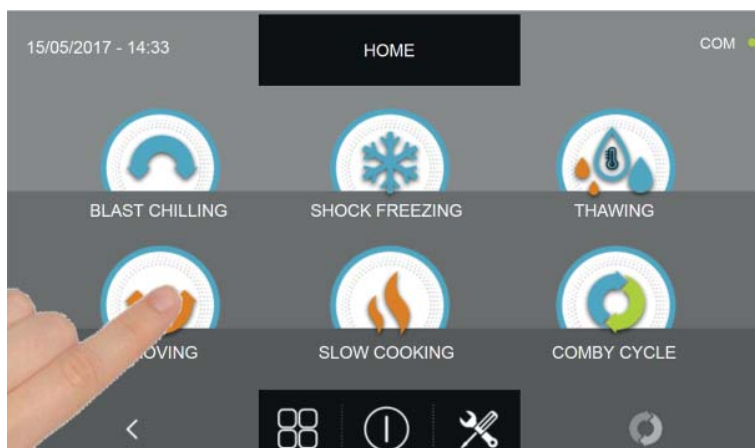

Stiskněte ikonu KYNUTÍ pro vstup na odpovídající menu voleb

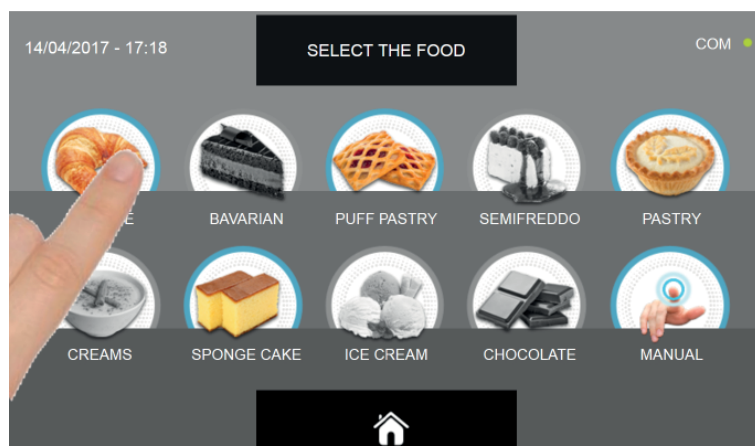

Zvolte jednu z kategorií pokrmu nacházející se v nabídce.

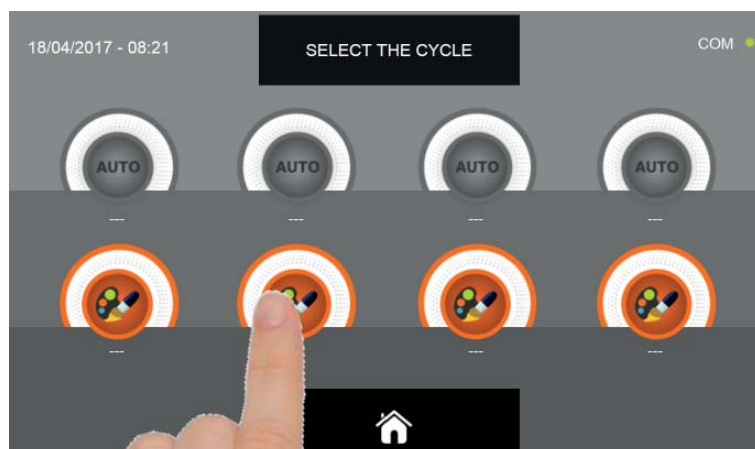

Zvolte ikonu nastavení pro OSOBNĚ NASTAVENÝ CYKLUS

Pozn. AUTOMATICKÉ CYKLY JSOU DEAKTIVOVÁNY

MULTIFUNKČNÍ ZCHLAZOVAČ EVOLUTION

OSOBNĚ NASTAVENÉ cykly jsou jen podle času



Osobně nastavený cyklus podle času

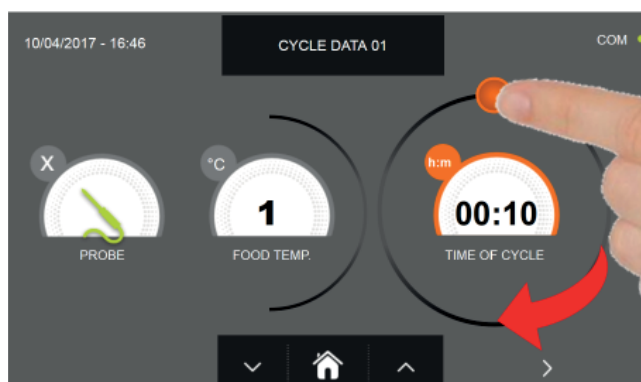

Nastavte dobu trvání cyklu pohybem kurzoru, jak je uvedeno na fotografii



JE možné provést jemné doladění pomocí tlačítek  a  krokově ± 10 minut

MULTIFUNKČNÍ ZCHLAZOVAČ EVOLUTION

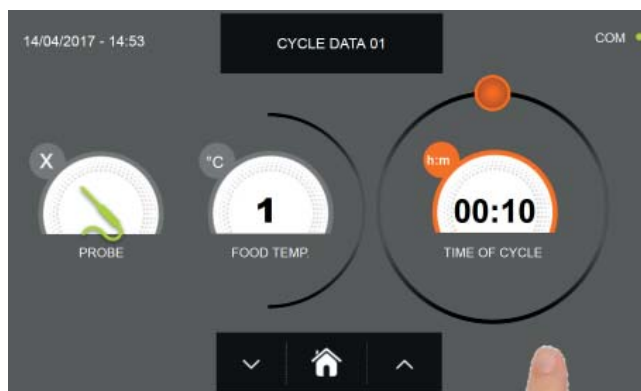

Stiskněte ikonu



pro přesun do druhého programovacího okna cyklu, stiskněte ikonu



pro návrat na předchozí stránku

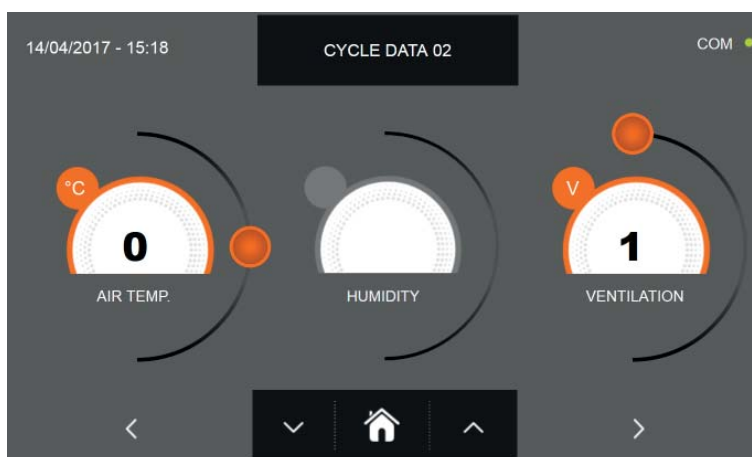

Z druhé programovací obrazovky je možné regulovat :
Teplota v komoře posunout na další řádek.



Jako u hodnot nastavených na první programovací stránce, upravte hodnoty pohybováním kurzorů, jak je označeno



na obrázku, nebo vyberte požadované pole a nastavte hodnoty pomocí ikon

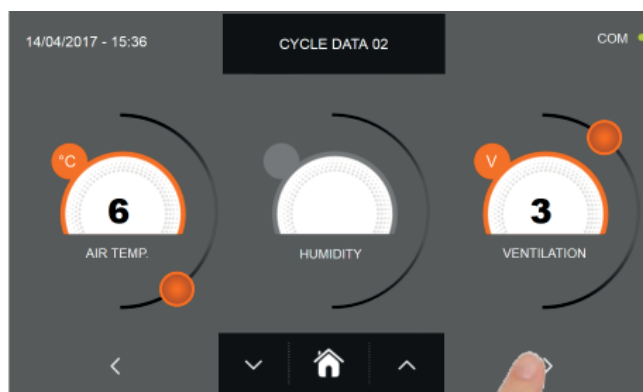

a

MULTIFUNKČNÍ ZCHLAZOVAČ EVOLUTION



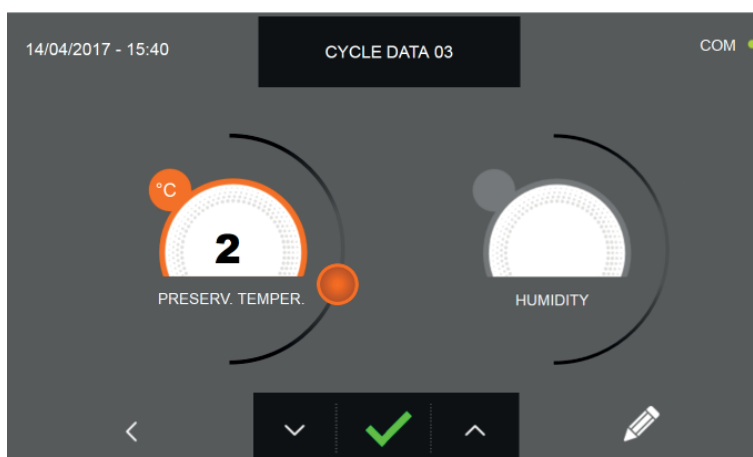

Stiskněte ikonu  pro přesun do třetího programovacího okna cyklu, stiskněte ikonu  pro návrat na předchozí stránku



Z třetí programovací obrazovky je možné regulovat :
Skladovací teplota na konci cyklu





Jako u hodnot nastavených na předchozích programovacích stránkách, upravte hodnoty pohybáním kurzorů, jak je označeno na obrázku, nebo vyberte požadované pole a nastavte hodnoty pomocí ikon  a 

MULTIFUNKČNÍ ZCHLAZOVAČ EVOLUTION

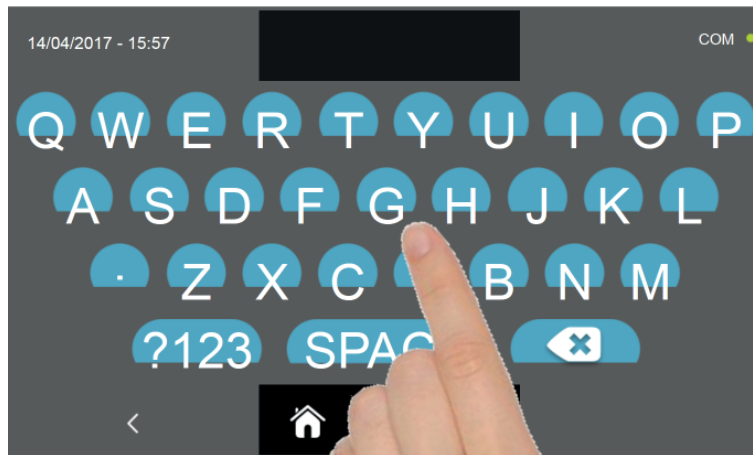

Stiskněte ikonu  pro zaregistrování názvu osobně upraveného cyklu a jeho zpřístupnění i pro budoucí použití.



Pomocí klávesnice zadejte název cyklu a poté stiskněte ikonu  pro návrat na programovací okno cyklu.

Pro smazání právě nastaveného cyklu, před spuštěním samotného cyklu, stiskněte ikonu .

MULTIFUNKČNÍ ZCHLAZOVAČ EVOLUTION



Po stisknutí ikony  se zobrazí obrazovka s provozními údaji. Pro zobrazení teplotního grafu, vstupů/výstupů, seznamu parametrů nebo víceúrovňové funkce multilevel, odkazujeme na odstavec 15 - PROVOZNÍ CYKLY.

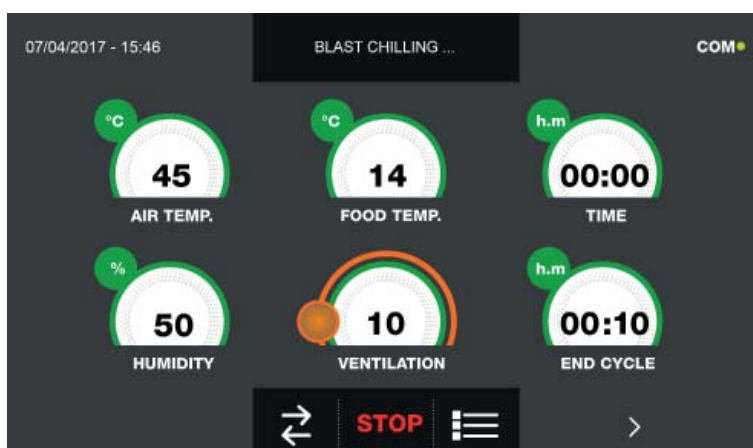

Během provádění cyklu je možné měnit hodnotu větrání, s nastavením 1 - 10, pomocí kurzoru, jak je znázorněno na obrázku:



Cyklus je dokončen po uplynutí nastavené doby. Konec cyklu bude ohlášen bzučákem. Stiskněte displej pro ztišení bzučáku. Alternativně se bzučák automaticky vypne po 60 sekundách. Po skončení cyklu zařízení přejde do režimu KONZERVACE.

Nezapomeňte, že fáze konzervace může být udržována po maximální doporučenou dobu 24 hodin.

15.14 - CYKLUS MANUÁLNÍHO KYNUTÍ

Cyklus KYNUTÍ pro přivedení teploty v buňce na hodnoty mezi +15°C a +45°C.

Na zařízení v režimu STAND-BY stiskněte ikonu zapnutí, jak je popsáno v kapitole 15.1. Při vstoupení na obrazovku HOME PAGE postupujte následovně:

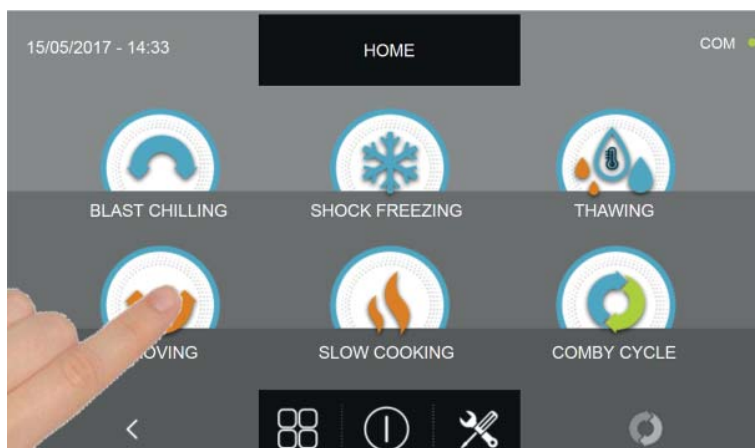

Stiskněte ikonu KYNUTÍ pro vstup na odpovídající menu voleb

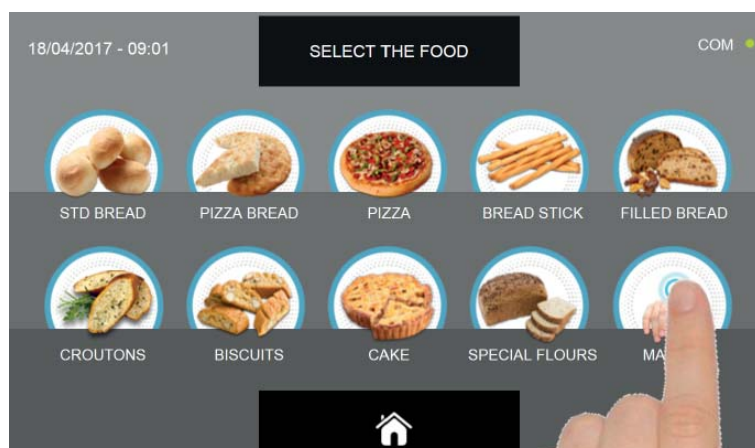

Zvolte ikonu MANUÁLNÍ.

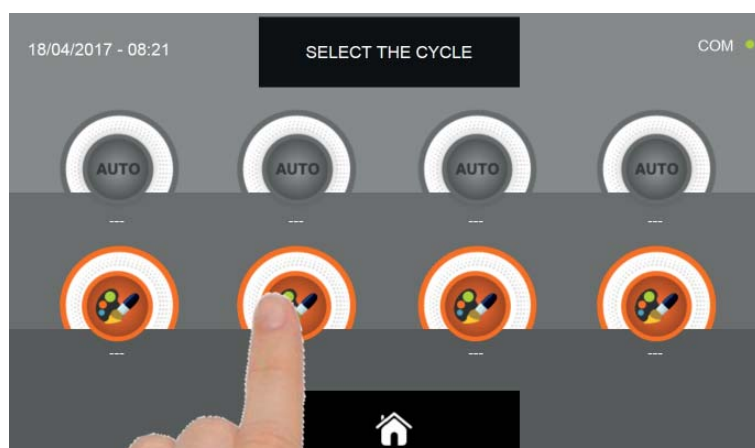

Zvolte ikonu nastavení pro OSOBNĚ NASTAVENÝ CYKLUS

Pozn. AUTOMATICKÉ CYKLY JSOU DEAKTIVOVÁNY

MULTIFUNKČNÍ ZCHLAZOVAČ EVOLUTION

MANUÁLNÍ cyklus je jen podle času

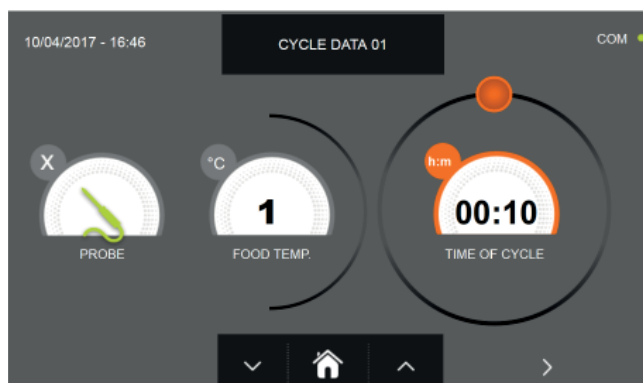

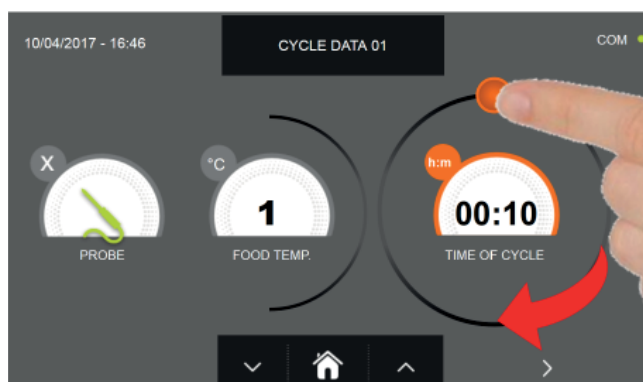

Manuální cyklus podle času



Nastavte dobu trvání cyklu pohybem kurzoru, jak je uvedeno na fotografii



JE možné provést jemné doladění pomocí tlačítek  a  krokově ± 10 minut

MULTIFUNKČNÍ ZCHLAZOVAČ EVOLUTION



Stiskněte ikonu



pro přesun do druhého programovacího okna cyklu, stiskněte ikonu



pro návrat na předchozí stránku

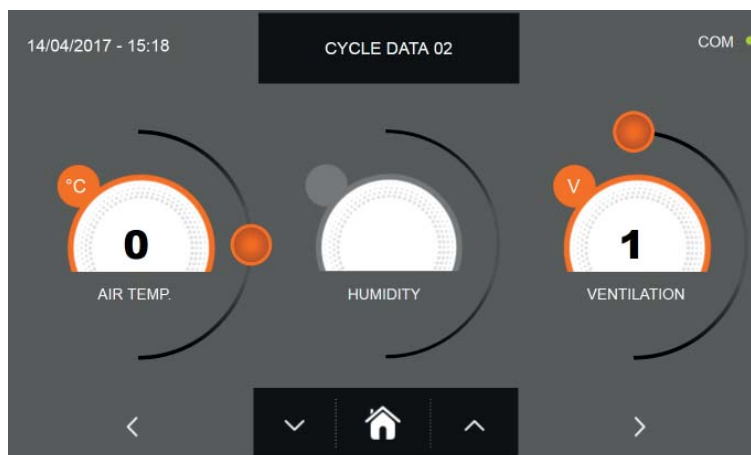

Z druhé programovací obrazovky je možné regulovat :
Teplota v komoře posunout na další řádek

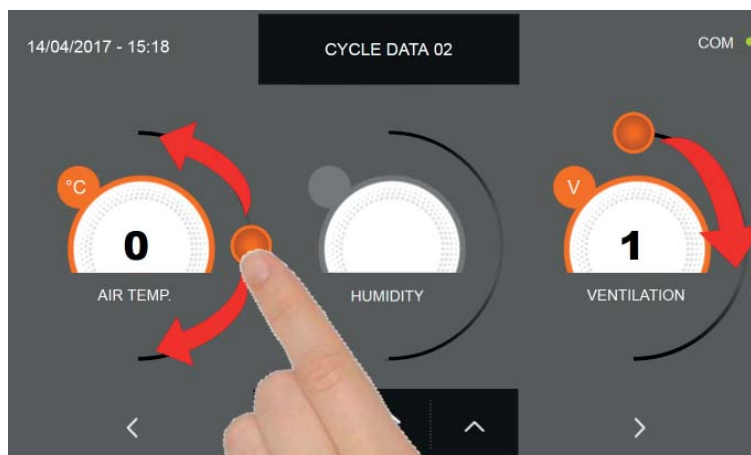

Jako u hodnot nastavených na první programovací stránce, upravte hodnoty pohybováním kurzorů, jak je označeno



na obrázku, nebo vyberte požadované pole a nastavte hodnoty pomocí ikon

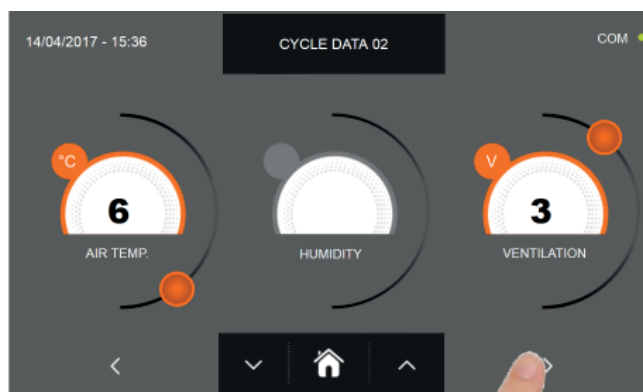

a

MULTIFUNKČNÍ ZCHLAZOVAČ EVOLUTION



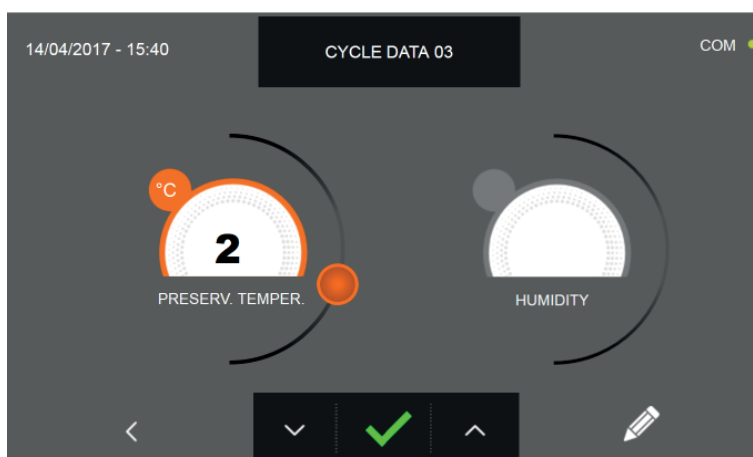

Stiskněte ikonu  pro přesun do třetího programovacího okna cyklu, stiskněte ikonu  pro návrat na předchozí stránku



Z třetí programovací obrazovky je možné regulovat :
Skladovací teplota na konci cyklu





Jako u hodnot nastavených na předchozích programovacích stránkách, upravte hodnoty pohybováním kurzorů, jak je označeno na obrázku, nebo vyberte požadované pole a nastavte hodnoty pomocí ikon  a 

MULTIFUNKČNÍ ZCHLAZOVAČ EVOLUTION

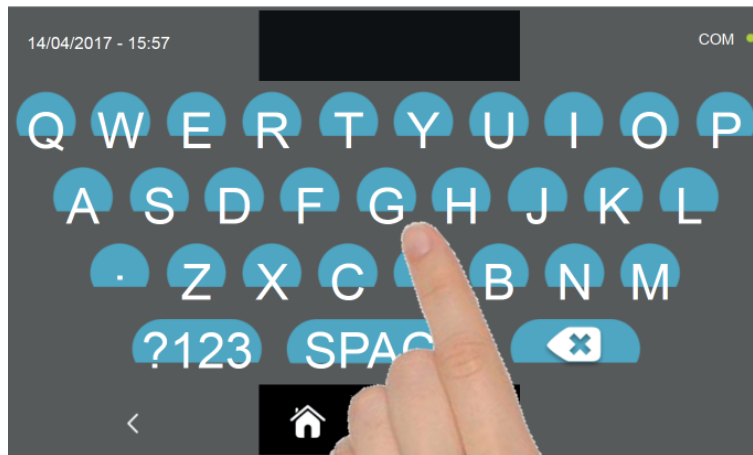

Stiskněte ikonu  pro zaregistrování názvu osobně upraveného cyklu a jeho zpřístupnění i pro budoucí použití.



Pomocí klávesnice zadejte název cyklu a poté stiskněte ikonu  pro návrat na programovací okno cyklu.

Pro smazání právě nastaveného cyklu, před spuštěním samotného cyklu, stiskněte ikonu .

MULTIFUNKČNÍ ZCHLAZOVAČ EVOLUTION



Po stisknutí ikony  se zobrazí obrazovka s provozními údaji. Pro zobrazení teplotního grafu, vstupů/výstupů, seznamu parametrů nebo víceúrovňové funkce multilevel, odkazujeme na odstavec 15 - PROVOZNÍ CYKLY.

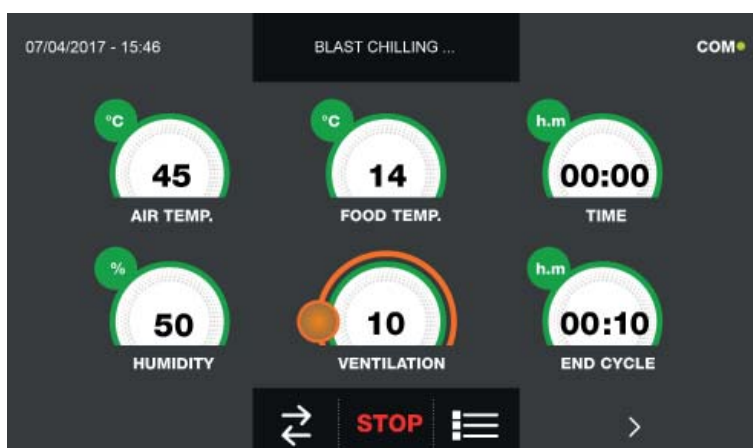

Během provádění cyklu je možné měnit hodnotu větrání, s nastavením 1 - 10, pomocí kurzoru, jak je znázorněno na obrázku:



Cyklus je dokončen po uplynutí nastavené doby. Konec cyklu bude ohlášen bzučákem. Stiskněte displej pro ztišení bzučáku. Alternativně se bzučák automaticky vypne po 60 sekundách. Po skončení cyklu zařízení přejde do režimu KONZERVACE.

Nezapomeňte, že fáze konzervace může být udržována po maximální doporučenou dobu 24 hodin.

15.15 - CYKLUS AUTOMATICKÉ POMALÉ TEPELNÉ ÚPRAVY

Funkcí cyklu POMALÁ TEPELNÁ ÚPRAVA je vařit pomalu potraviny uvedením teploty, jež chcete získat, do jádra výrobku při max. 75°C.

Na zařízení v režimu STAND-BY stiskněte tlačítko zapnutí, jak je popsáno v kapitole 15.1. Při vstoupení na obrazovku HOME PAGE postupujte následovně:

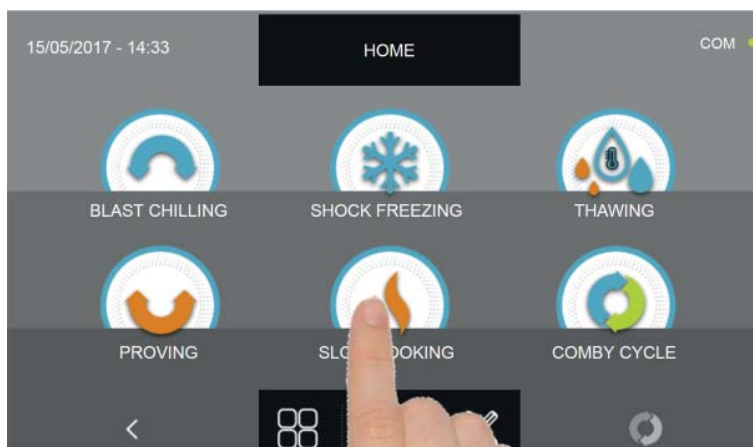

Stiskněte ikonu POMALÁ TEPELNÁ ÚPRAVA pro vstup na odpovídající menu voleb

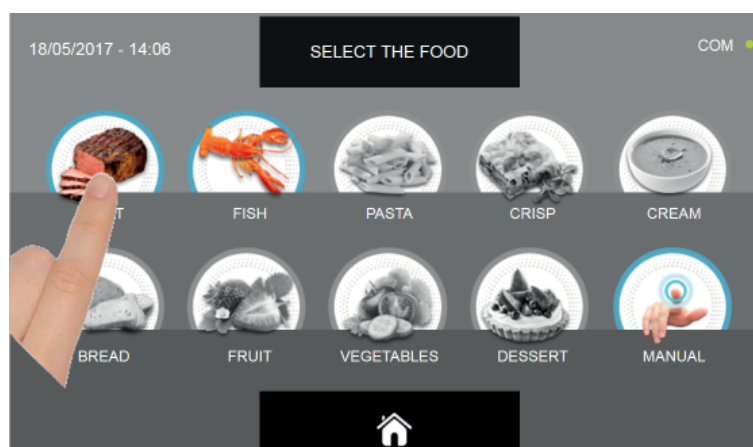

Zvolte jednu z kategorií pokrmu nacházející se v nabídce.



Zvolte zelenou ikonu (AUTO) určenou pro vybraný pokrm

MULTIFUNKČNÍ ZCHLAZOVAČ EVOLUTION

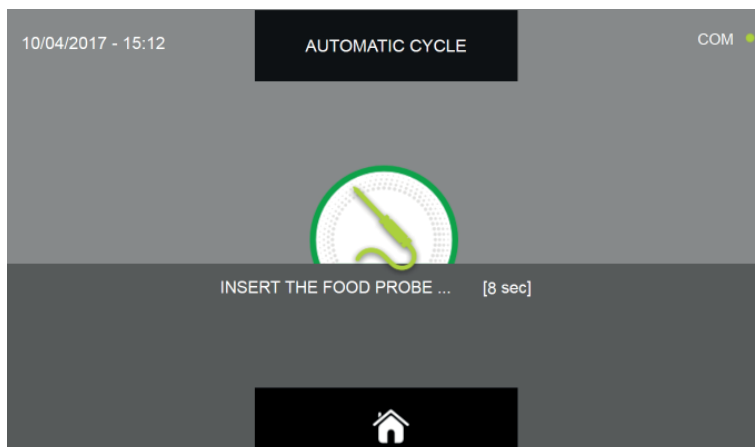

Po zvolení pokrmu bude požadováno vložení sondy jádra.
Když je sonda detekována, cyklus se spustí automaticky

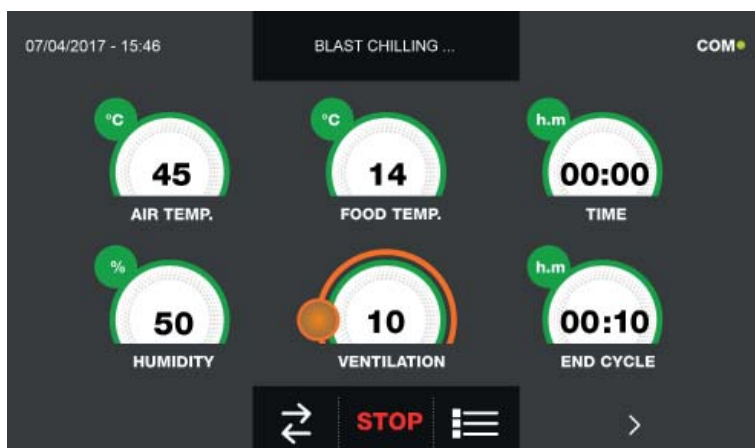

Když je cyklus zahájen, zobrazí se obrazovka s provozními údaji.

Pro zobrazení teplotního grafu, vstupů/výstupů, seznamu parametrů nebo víceúrovňové funkce multilevel, odkazujeme na odstavec 15 - PROVOZNÍ CYKLY.

Během provádění cyklu je možné měnit hodnotu větrání, s nastavením 1 - 10, pomocí kurzoru, jak je znázorněno na obrázku:



Cyklus je ukončen, když je zjištěná teplota jádra výrobku vyšší nebo stejná jako teplota přednastavená. Konec cyklu bude ohlášen bzučákem. Stiskněte displej pro ztišení bzučáku. Alternativně se bzučák automaticky vypne po 60 sekundách. Po skončení cyklu zařízení přejde do režimu KONZERVACE.

Nezapomeňte, že tato fáze může být udržována po maximální doporučenou dobu 24 hodin.

15.16 - CYKLUS POMALÉ TEPELNÉ ÚPRAVY PODLE OSOBNÍHO NASTAVENÍ

Funkcí cyklu POMALÉ TEPELNÉ ÚPRAVY podle osobního nastavení je pomalé vaření jídla podle parametrů nastavených uživatelem.

Na zařízení v režimu STAND-BY stiskněte ikonu zapnutí, jak je popsáno v kapitole 15.1. Při vstoupení na obrazovku HOME PAGE postupujte následovně:

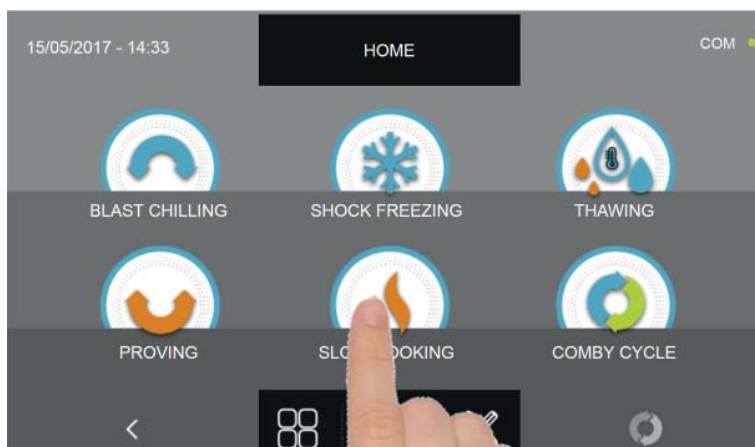

Stiskněte ikonu POMALÁ TEPELNÁ ÚPRAVA pro vstup na odpovídající menu voleb

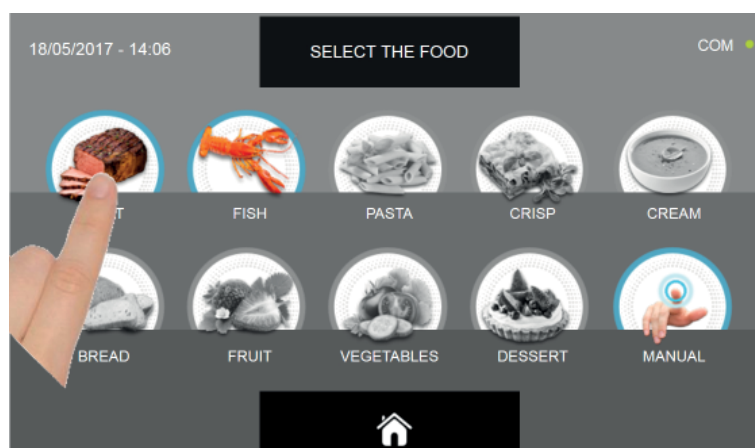

Zvolte jednu z kategorií pokrmu nacházející se v nabídce.



Zvolte ikonu nastavení pro OSOBNĚ NASTAVENÝ CYKLUS

MULTIFUNKČNÍ ZCHLAZOVAČ EVOLUTION

Osobně nastavené cykly jsou dvojího druhu:

a - Osobně nastavený cyklus podle času (upřednostňovaná volba)

b - Osobně nastavený cyklus s teplotní sondou

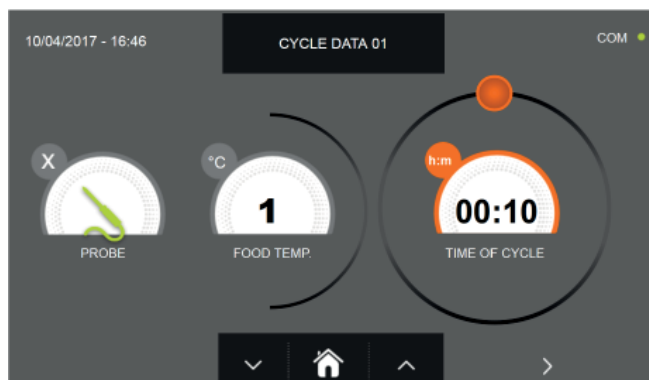

a - Osobně nastavený cyklus podle času

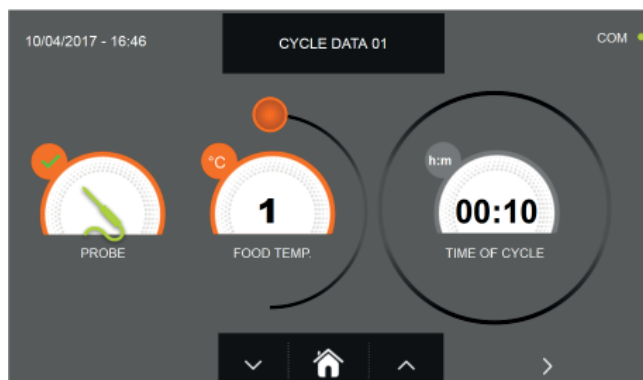

b - Osobně nastavený cyklus s teplotní sondou

Pozn. Aby bylo možné zvolit cyklus s teplotní sondou, stiskněte ikonu SONDA, pro návrat k výběru času stiskněte znovu ikonu SONDA.

Pro nastavení hodnot času nebo teploty pohybuje kurzorem jako na následujících fotografiích:

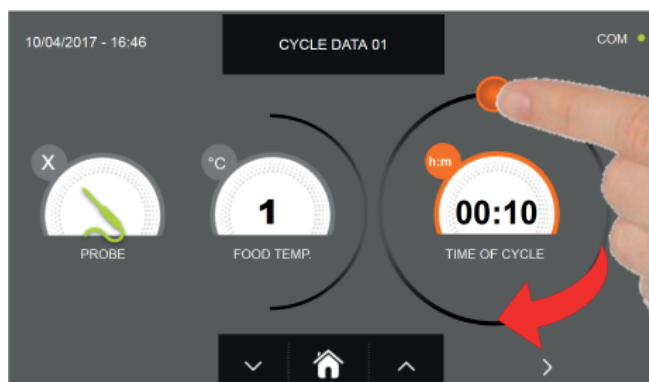

a- Nastavení doby trvání cyklu



b- Nastavení požadované hodnoty teploty



U hodnot teploty pokrmu a času je možné provést jemné nastavení pomocí tlačítek



a

- Teplota pokrmu krokové nastavení $\pm 1^\circ\text{C}$
- Doba cyklu krokové nastavení ± 10 minut

MULTIFUNKČNÍ ZCHLAZOVAČ EVOLUTION

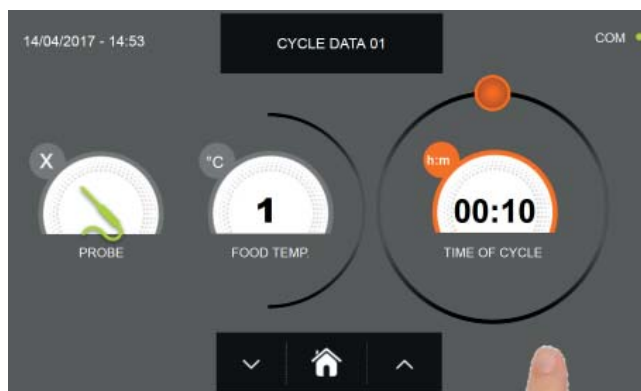

Stiskněte ikonu



pro přesun do druhého programovacího okna cyklu, stiskněte ikonu



pro návrat na předchozí stránku

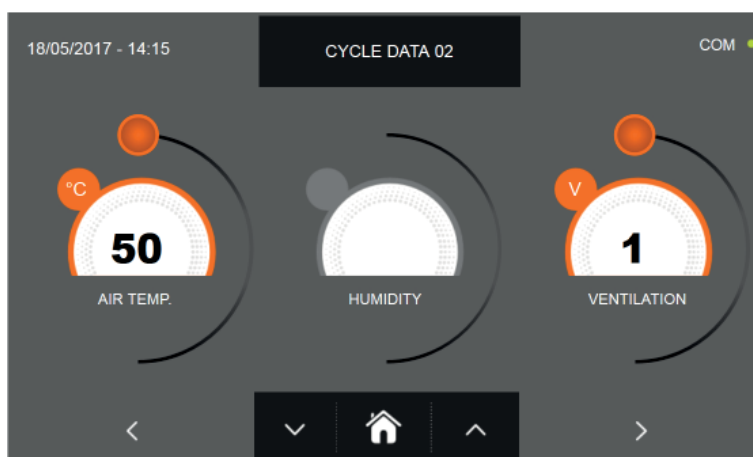

Z druhé programovací obrazovky je možné regulovat :
Teplota v komoře posunout na další řádek

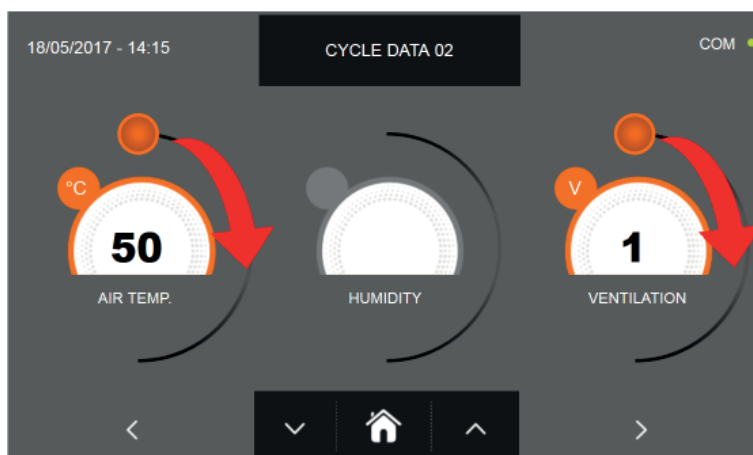

Jako u hodnot nastavených na první programovací stránce, upravte hodnoty pohybováním kurzorů, jak je označeno



na obrázku, nebo vyberte požadované pole a nastavte hodnoty pomocí ikon

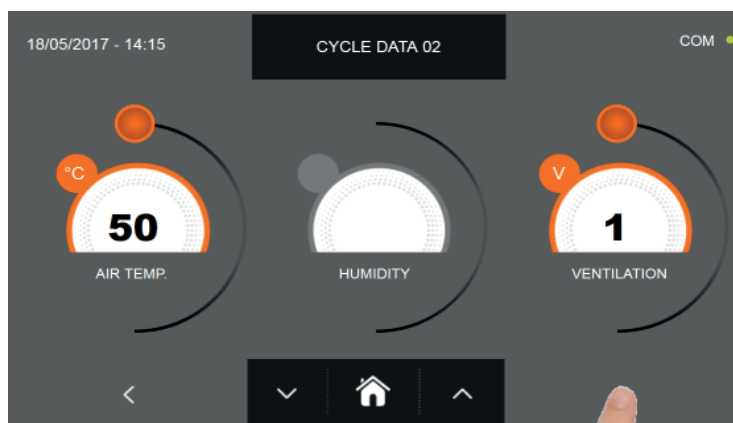

a

MULTIFUNKČNÍ ZCHLAZOVAČ EVOLUTION



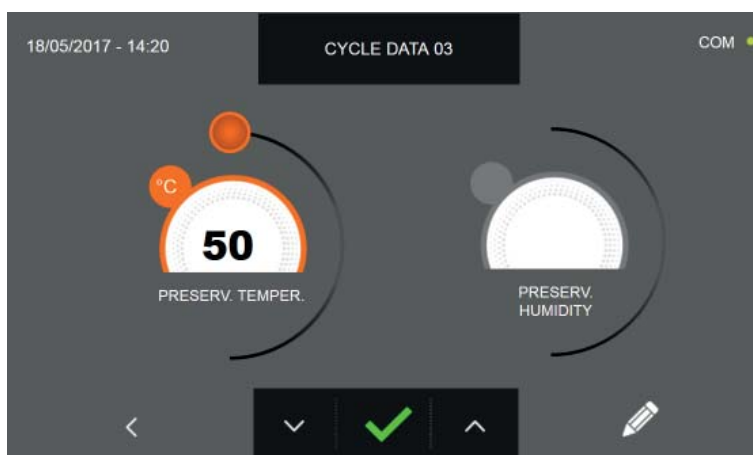

Stiskněte ikonu  pro přesun do třetího programovacího okna cyklu, stiskněte ikonu  pro návrat na předchozí stránku



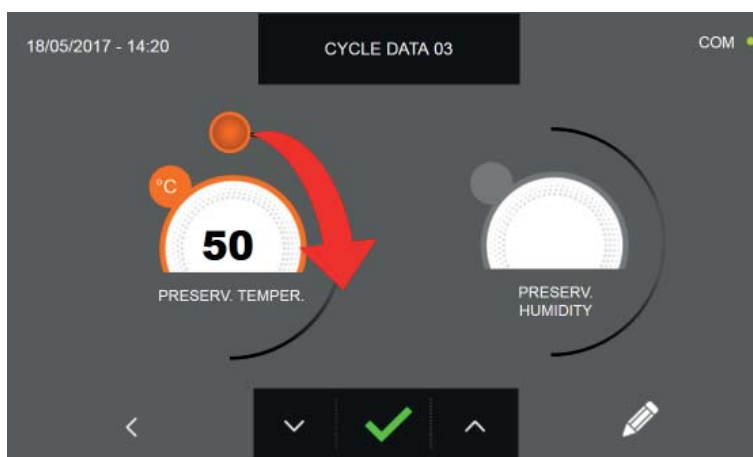

Z třetí programovací obrazovky je možné regulovat :
Skladovací teplota na konci cyklu

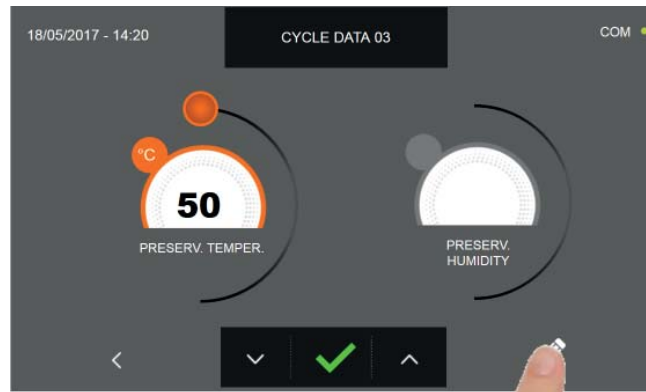

Jako u hodnot nastavených na předchozích programovacích stránkách, upravte hodnotu pohybováním kurzoru, jak je označeno na obrázku, nebo nastavte hodnoty pomocí ikon  a 

MULTIFUNKČNÍ ZCHLAZOVAČ EVOLUTION



Stiskněte ikonu  pro zaregistrování názvu osobně upraveného cyklu a jeho zpřístupnění i pro budoucí použití.

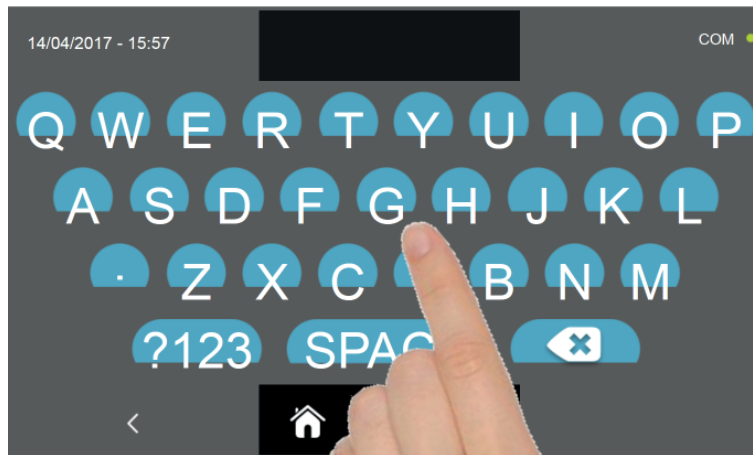

Pomocí klávesnice zadejte název cyklu a poté stiskněte ikonu  pro návrat na programovací okno cyklu.

Pro smazání právě nastaveného cyklu, před spuštěním samotného cyklu, stiskněte ikonu .

MULTIFUNKČNÍ ZCHLAZOVAČ EVOLUTION

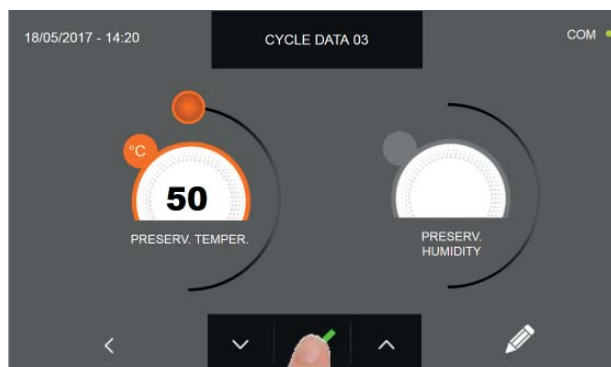

Pokud byl zvolen cyklus osobního nastavení podle času, po stisknutí ikony  se zobrazí obrazovka s provozními údaji. Pro zobrazení teplotního grafu, vstupů/výstupů, seznamu parametrů nebo víceúrovňové funkce multilevel, odkazujeme na odstavec 15 - PROVOZNÍ CYKLY.

Cyklus je dokončen po uplynutí nastavené doby. Konec cyklu bude ohlášen bzučákem. Stiskněte displej pro ztišení bzučáku. Alternativně se bzučák automaticky vypne po 60 sekundách. Po skončení cyklu zařízení přejde do režimu KONZERVACE.

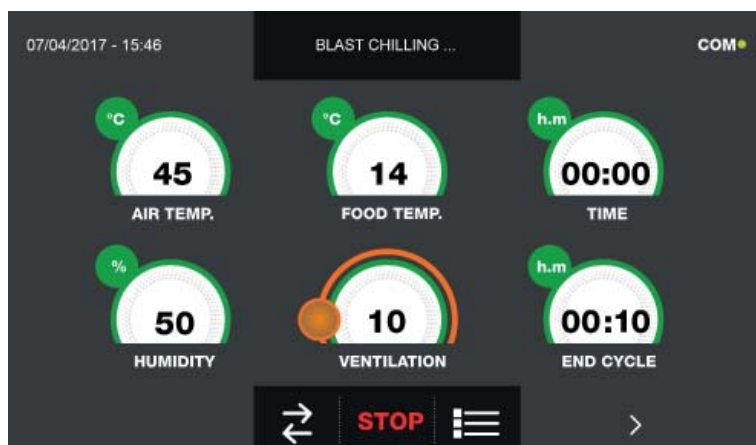

Pokud byl naopak zvolen osobně nastavený cyklus s teplotní sondou, zobrazí se po stisknutí ikony  výzva k zasunutí sondy pokrmu.

Pro zobrazení teplotního grafu, vstupů/výstupů, seznamu parametrů nebo víceúrovňové funkce multilevel, odkazujeme na odstavec 15 - PROVOZNÍ CYKLY.

Během provádění cyklu je možné měnit hodnotu větrání, s nastavením 1 - 10, pomocí kurzoru, jak je znázorněno na obrázku:



Když je sonda pokrmu zasunuta a poté, co zařízení detekovalo skutečné zasunutí, je cyklus zahájen a zobrazí se obrazovka s provozními údaji. Cyklus je ukončen, když je zjištěná teplota jádra výrobku vyšší nebo stejná jako teplota nastavená. Konec cyklu bude ohlášen bzučákem. Stiskněte displej pro ztišení bzučáku. Alternativně se bzučák automaticky vypne po 60 sekundách. Po skončení cyklu zařízení přejde do režimu KONZERVACE.

Nezapomeňte, že fáze konzervace může být udržována po maximální doporučenou dobu 24 hodin.

15.17 - CYKLUS MANUÁLNÍ POMALÉ TEPELNÉ ÚPRAVY

Funkcí manuálního cyklu POMALÉ TEPELNÉ ÚPRAVY je pomalé vaření jídla podle parametrů nastavených uživatelem.

Na zařízení v režimu STAND-BY stiskněte ikonu zapnutí, jak je popsáno v kapitole 15.1.

Při vstoupení na obrazovku HOME PAGE postupujte následovně:

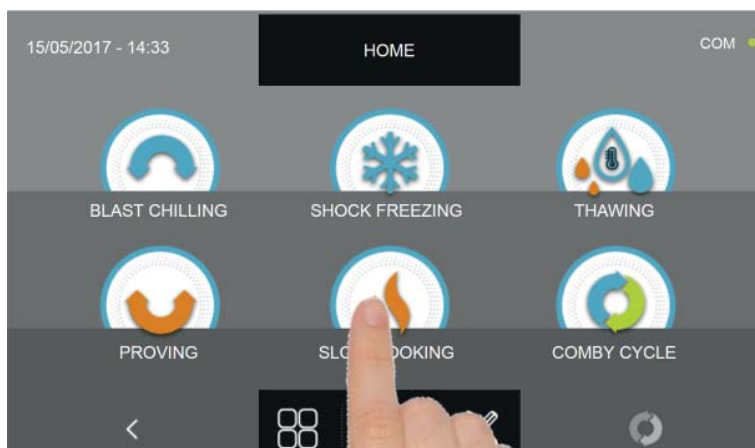

Stiskněte ikonu POMALÁ TEPELNÁ ÚPRAVA pro vstup na odpovídající menu voleb



Zvolte ikonu MANUÁLNÍ.

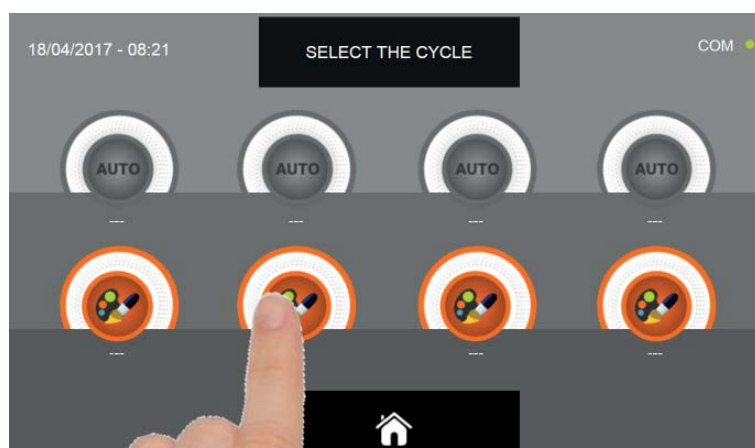

Zvolte ikonu nastavení pro OSOBNĚ NASTAVENÝ CYKLUS

Pozn. AUTOMATICKÉ CYKLY JSOU DEAKTIVOVÁNY

MULTIFUNKČNÍ ZCHLAZOVAČ EVOLUTION

MANUÁLNÍ cykly jsou dvojího druhu:

a - Manuální cyklus podle času (upřednostňovaná volba)

b - Manuální cyklus s teplotní sondou

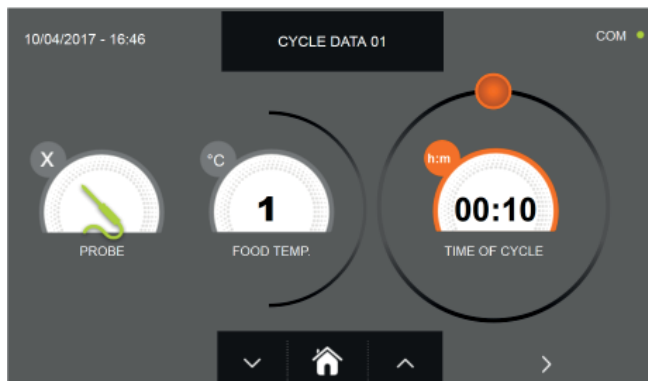

a- Manuální cyklus podle času

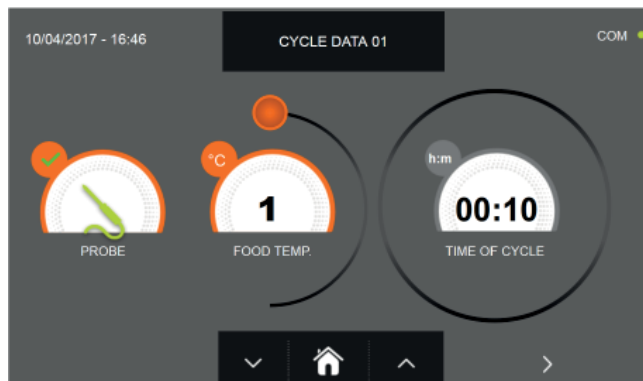

b- Manuální cyklus s teplotní sondou

Pozn. Aby bylo možné zvolit cyklus s teplotní sondou, stiskněte ikonu SONDA, pro návrat k výběru času stiskněte znovu ikonu SONDA.

Pro nastavení hodnot času nebo teploty pohybujte kurzorem jako na následujících fotografiích:

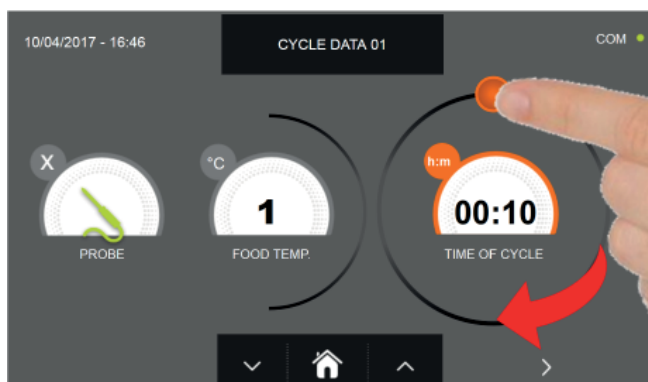

a- Nastavení doby trvání cyklu



b- Nastavení požadované hodnoty teploty

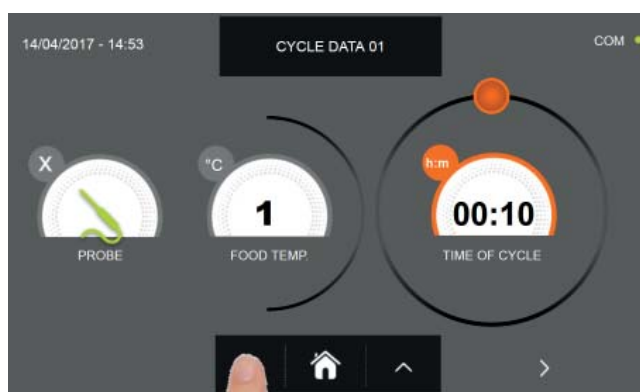

U hodnot teploty pokrmu a času je možné provést jemné nastavení pomocí tlačítek



a

- Teplota pokrmu krokové nastavení $\pm 1^{\circ}\text{C}$
- Doba cyklu krokové nastavení ± 10 minut

MULTIFUNKČNÍ ZCHLAZOVAČ EVOLUTION



Stiskněte ikonu



pro přesun do druhého programovacího okna cyklu, stiskněte ikonu



pro návrat na předchozí stránku

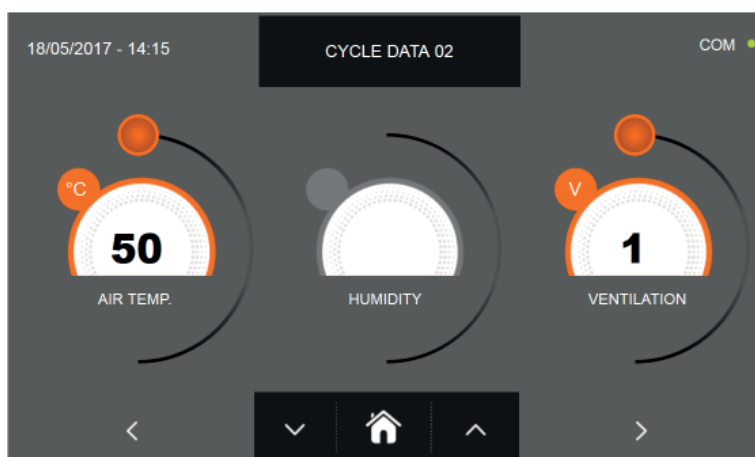

Z druhé programovací obrazovky je možné regulovat :
Teplota v komoře posunout na další řádek

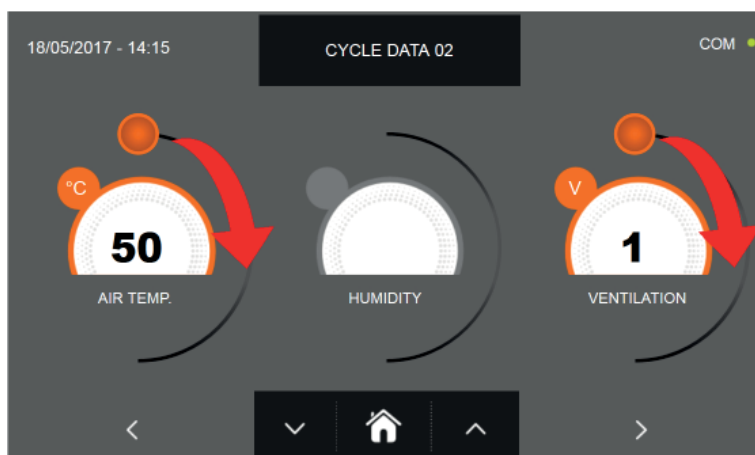

Jako u hodnot nastavených na první programovací stránce, upravte hodnoty pohybováním kurzorů, jak je označeno



na obrázku, nebo vyberte požadované pole a nastavte hodnoty pomocí ikon

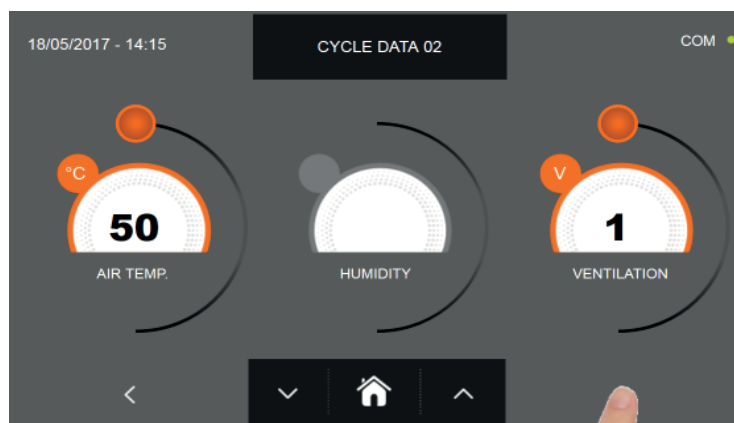

a

MULTIFUNKČNÍ ZCHLAZOVAČ EVOLUTION



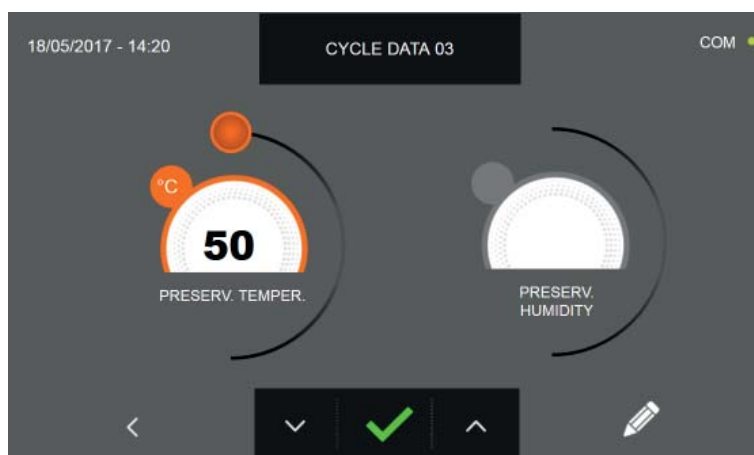

Stiskněte ikonu  pro přesun do třetího programovacího okna cyklu, stiskněte ikonu  pro návrat na předchozí stránku



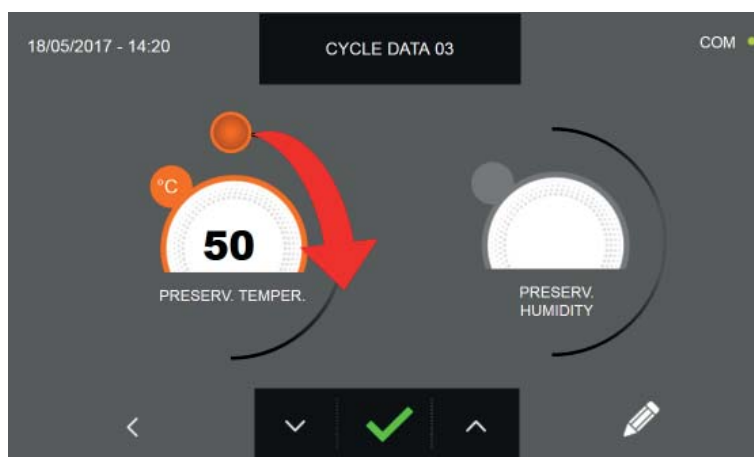

Z třetí programovací obrazovky je možné regulovat :
Skladovací teplota na konci cyklu

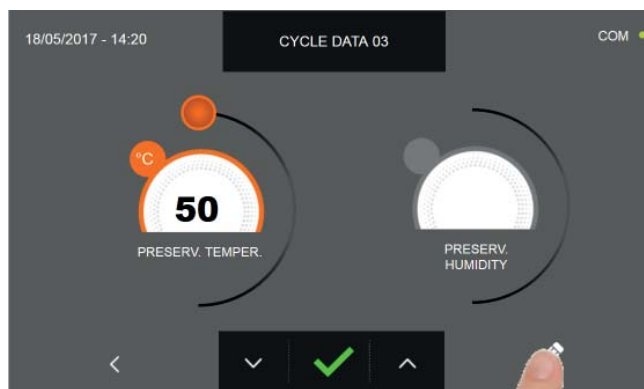

Jako u hodnot nastavených na předchozích programovacích stránkách, upravte hodnotu pohybováním kurzoru, jak je označeno na obrázku, nebo nastavte hodnoty pomocí ikon  a 

MULTIFUNKČNÍ ZCHLAZOVAČ EVOLUTION



Stiskněte ikonu  pro zaregistrování názvu osobně upraveného cyklu a jeho zpřístupnění i pro budoucí použití.



Pomocí klávesnice zadejte název cyklu a poté stiskněte ikonu  pro návrat na programovací okno cyklu.

Pro smazání právě nastaveného cyklu, před spuštěním samotného cyklu, stiskněte ikonu .

MULTIFUNKČNÍ ZCHLAZOVAČ EVOLUTION

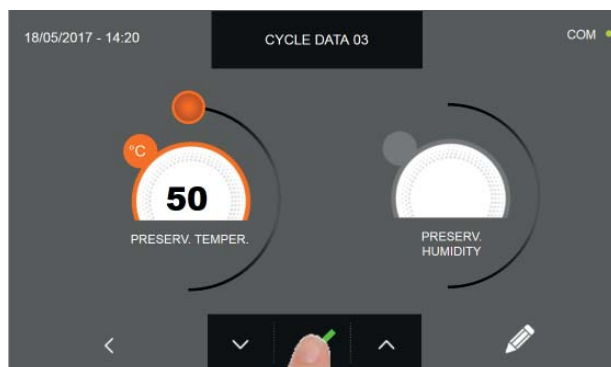

Pokud byl zvolen manuální cyklus podle času, po stisknutí ikony  se zobrazí obrazovka s provozními údaji. Pro zobrazení teplotního grafu, vstupů/výstupů, seznamu parametrů nebo víceúrovňové funkce multilevel, odkazujeme na odstavec 15 - PROVOZNÍ CYKLY.

Cyklus je dokončen po uplynutí nastavené doby. Konec cyklu bude ohlášen bzučákem. Stiskněte displej pro ztišení bzučáku. Alternativně se bzučák automaticky vypne po 60 sekundách. Po skončení cyklu zařízení přejde do režimu KONZERVACE.

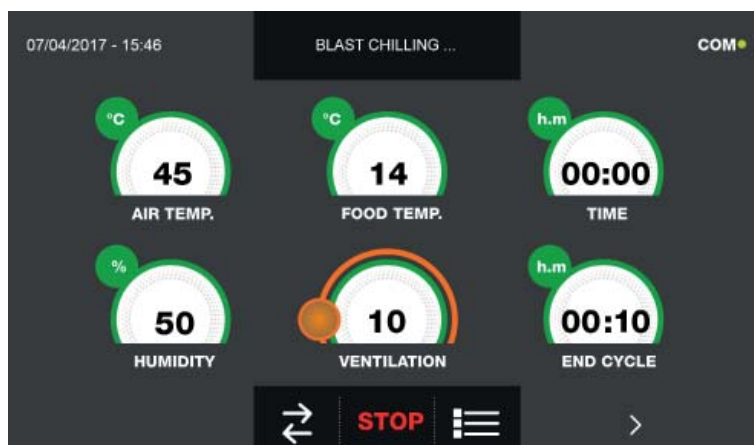

Pokud byl naopak zvolen manuální cyklus s teplotní sondou, zobrazí se po stisknutí ikony  výzva k zasunutí sondy pokrmu.

Pro zobrazení teplotního grafu, vstupů/výstupů, seznamu parametrů nebo víceúrovňové funkce multilevel, odkazujeme na odstavec 15 - PROVOZNÍ CYKLY.

Během provádění cyklu je možné měnit hodnotu větrání, s nastavením 1 - 10, pomocí kurzoru, jak je znázorněno na obrázku:



Když je sonda pokrmu zasunuta a poté, co zařízení detekovalo skutečné zasunutí, je cyklus zahájen a zobrazí se obrazovka s provozními údaji. Cyklus je ukončen, když je zjištěná teplota jádra výrobku vyšší nebo stejná jako teplota nastavená. Konec cyklu bude ohlášen bzučákem. Stiskněte displej pro ztišení bzučáku. Alternativně se bzučák automaticky vypne po 60 sekundách. Po skončení cyklu zařízení přejde do režimu KONZERVACE.

Nezapomeňte, že fáze konzervace může být udržována po maximální doporučenou dobu 24 hodin.

15.18 - KOMBINOVANÝ CYKLUS

Multifunkční zchlazovač předvídá možnost správy provozních cyklů typu KOMBI, což znamená, že je možné naprogramovat sekvenci cyklů zchlazení, zmrazení, tání, kynutí a/nebo pomalé tepelné úpravy až na maximálně 6 programovacích kroků.

Na zařízení v režimu STAND-BY stiskněte ikonu zapnutí, jak je popsáno v kapitole 15.1.

Při vstoupení na obrazovku HOME PAGE postupujte následovně:

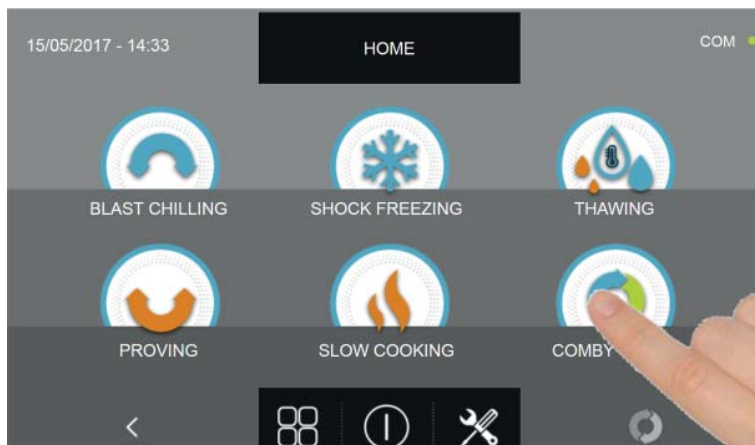

Stiskněte ikonu KOMBINOVANÝ pro vstup na odpovídající menu voleb

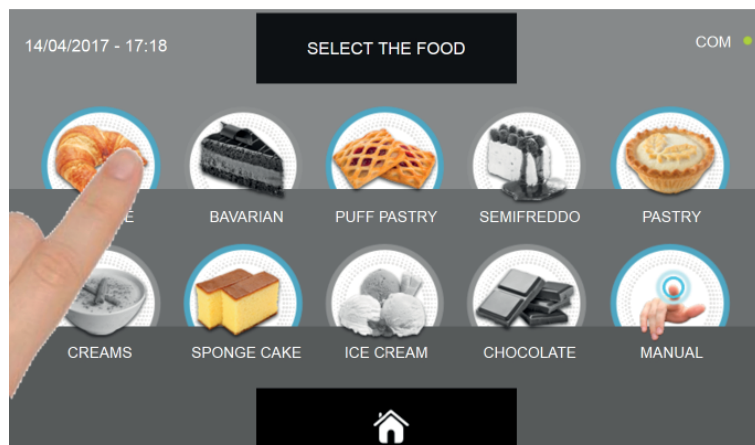

Zvolte jednu z kategorií pokrmu nacházející se v nabídce.

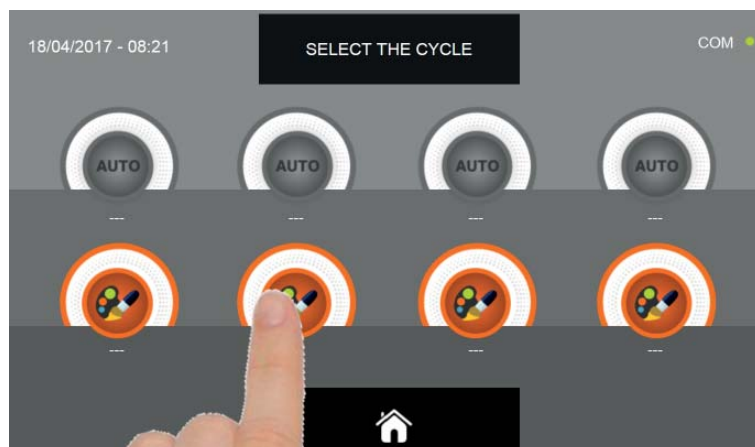

Zvolte ikonu nastavení pro OSOBNĚ NASTAVENÝ CYKLUS

Pozn. AUTOMATICKÉ cykly jsou deaktivovány v této fázi nastavení

MULTIFUNKČNÍ ZCHLAZOVAČ EVOLUTION

Jakmile je vybrán cyklus podle osobního nastavení, zobrazí se na displeji okno s fázemi programování

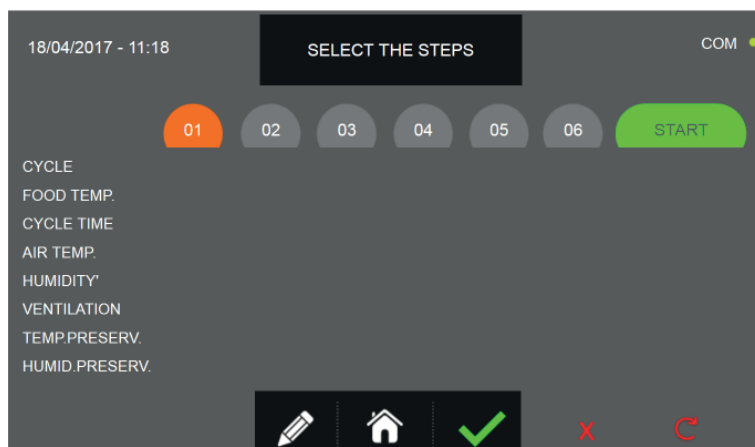

Stiskněte ikonu  pro zaregistrování názvu osobně upraveného cyklu a jeho zpřístupnění i pro budoucí použití.

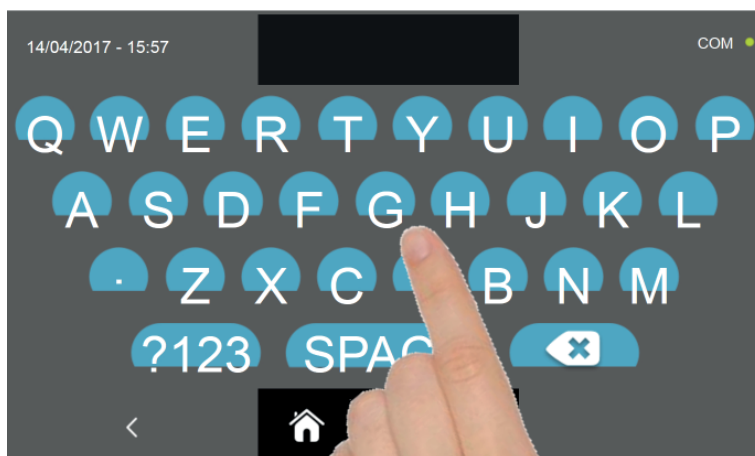

Pomocí klávesnice zadejte název cyklu a poté stiskněte ikonu  pro návrat na programovací okno cyklu.

Pro smazání právě nastaveného cyklu, před spuštěním samotného cyklu, stiskněte ikonu  V tom okamžiku bude ikona kombinovaného cyklu v okně HOME PAGE šedá a tedy nezvolitelná



Tato situace označuje, že naprogramování kombinovaného cyklu stále probíhá, takže výběry dalších cyklů budou zaznamenány v kroku 1 nebo vyšším.

Pro kompletní smazání všech do té chvíle provedených nastavení, stiskněte ikonu  nacházející se na HOME PAGE.

MULTIFUNKČNÍ ZCHLAZOVAČ EVOLUTION

Pro možnost volby různých typů cyklů postupujte tak, jak je uvedeno dále a jak bylo vysvětleno dříve pro jednotlivé případy.

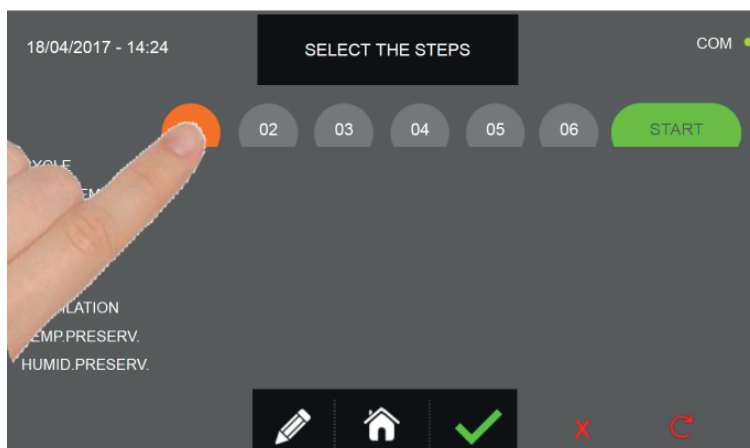

Vyberte počáteční cyklus stiskem ikony KROKU, který chcete nastavit

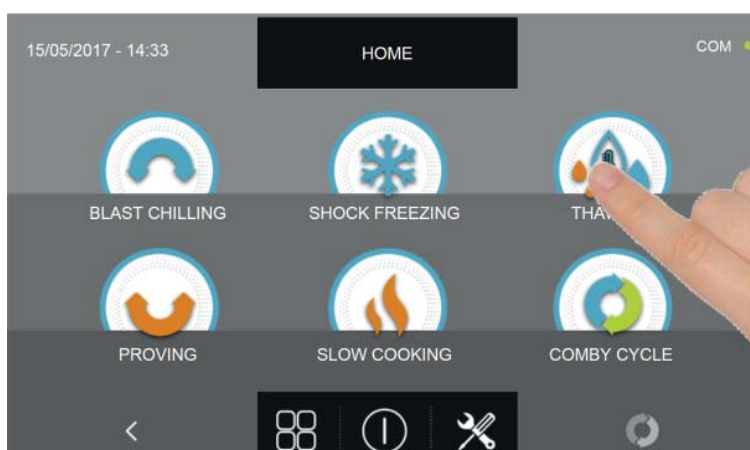

Zvolte druh cyklu, který má být proveden

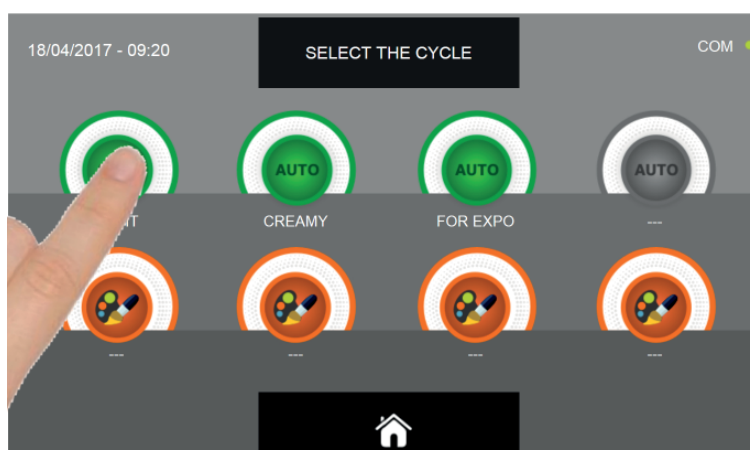

V závislosti na zvoleném cyklu a na úvodním výběru druhu potravin, budou přítomné cykly AUTOMATICKÉ a/nebo PODLE OSOBNÍHO NASTAVENÍ. Zvolte ikonu požadovaného cyklu. Pokud je zvolen cyklus AUTOMATICKÝ, postupujte podle vysvětlivek v kapitolách 15.4, 15.7, 15.10 a 15.15. Pokud je zvolen cyklus PODLE OSOBNÍHO NASTAVENÍ, postupujte podle vysvětlivek v kapitolách 15.5, 15.8, 15.11, 15.13 a 15.16. Pokud je zvolen cyklus MANUÁLNÍ, postupujte podle vysvětlivek v kapitolách 15.6, 15.9, 15.12, 15.14 a 15.17.

Po dokončení naprogramování KROKU 1, přistupte k výběru následujících kroků a opakujte volby různých nastavení, jak bylo vysvětleno pro KROK 1.

MULTIFUNKČNÍ ZCHLAZOVAČ EVOLUTION

Když jsou nastaveny všechny fáze kombinovaného cyklu, stiskněte ikonu pro potvrzení pro zahájení cyklu.



Pokud cykly předvídají použití sondy pokrmu, bude požadováno vložení sondy.

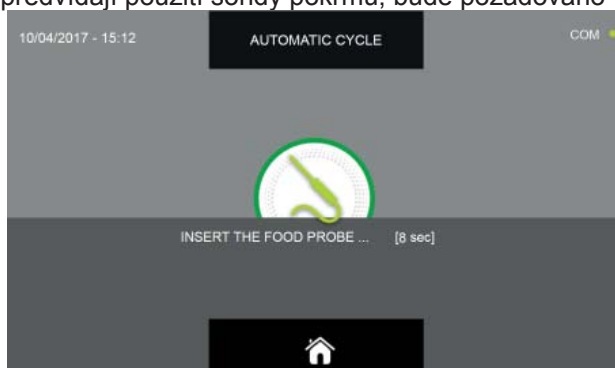

Když je sonda detekována, cyklus se spustí automaticky



Když je cyklus zahájen, zobrazí se obrazovka s provozními údaji.

Pro zobrazení teplotního grafu, vstupů/výstupů, seznamu parametrů nebo víceúrovňové funkce multilevel, odkazujeme na odstavec 15 - PROVOZNÍ CYKLY. Během provádění cyklu je možné měnit hodnotu větrání, s nastavením 1 - 10, pomocí kurzoru, jak je znázorněno na obrázku:



Kombinovaný cyklus se ukončí, když je poslední krok dokončen a oznámen bzučákem, který vydá zvuk. Stiskněte displej pro ztišení bzučáku. Alternativně se bzučák automaticky vypne po 60 sekundách. Jakmile je cyklus ukončen, stroj přejde do režimu KONZERVACE s nastaveními konzervace naprogramovanými v posledním kroku.

Nezapomeňte, že tato fáze může být udržována po maximální doporučenou dobu 24 hodin.

MULTIFUNKČNÍ ZCHLAZOVAČ EVOLUTION

V případě, že chcete oddálit spuštění cyklu:



Stiskněte ikonu START pro vstup na stránky nastavení data a času určených pro spuštění cyklu

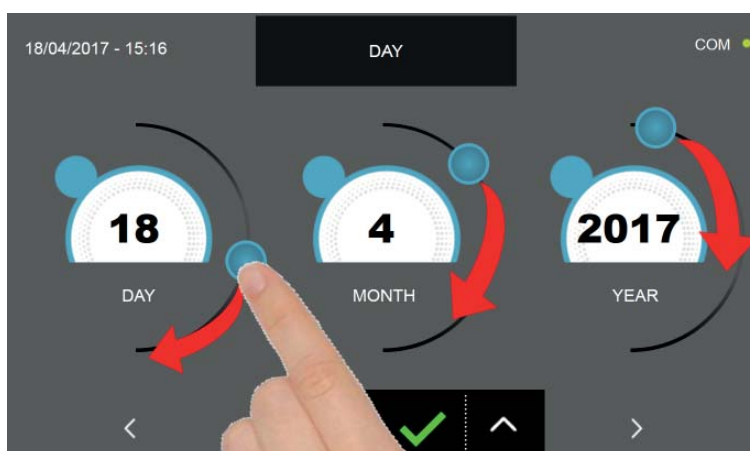

Nastavte hodnoty pohybováním kurzorů, jak je uvedeno na obrázku. Stiskněte ikonu  pro přesun do druhého pro-

gramovacího okna cyklu, stiskněte ikonu  pro návrat na předchozí stránku



Stiskněte ikonu  pro potvrzení právě provedených voleb, stiskněte ikonu  pro návrat na předchozí stránku

MULTIFUNKČNÍ ZCHLAZOVAČ EVOLUTION

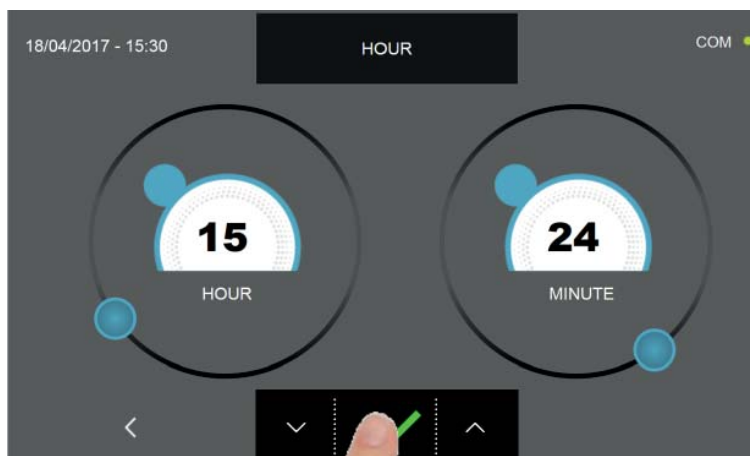

Stiskněte ikonu pro potvrzení uložení data a času pro zpožděný start kombinovaného cyklu. Na obrazovce souhrnu nastavení se zobrazí datum a čas začátku a datum a čas ukončení cyklu.



Cyklus tak bude zahájen v nastaveném dni a času.

JE možné také spustit cyklus okamžitě, a to stisknutím ikony



Pro smazání všech doposud zadaných nastavení stiskněte ikonu



Pro zrušení zpožděného startu stiskněte ikonu



Pro změnu názvu danému kombinovanému cyklu stiskněte ikonu



Pro návrat na domovskou stránku HOME PAGE stiskněte ikonu



MULTIFUNKČNÍ ZCHLAZOVAČ EVOLUTION

Pokud nastavíte kombinovaný cyklus sestávající pouze z časovaných cyklů, software automaticky vypočítá datum a čas, kdy skončí poslední nastavený krok. Nezapomeňte, že když skončí poslední cyklus, přístroj vstoupí do režimu KONZERVACE s retenčním nastavením nastaveným v posledním naprogramovaném kroku.

Nezapomeňte, že tato fáze může být udržována po maximální doporučenou dobu 24 hodin



18/04/2017 19:57

Poslední naprogramovaný krok skončí v den a čas, který je uveden vpravo dole. Příklad:

Jak se očekávalo, tato funkce je třeba pouze nastavit vlastní cykly nebo manuální cykly časované.

Pokud během programování jedna nebo více automatických nebo přizpůsobených / manuálních fází se vkládá při teplotě, výpočet nebude proveden a hodnota "---" bude vrácena místo data a času konce cyklu.



15.19 - FUNKCE MULTILEVEL

Během provádění cyklu je k dispozici funkce MULTILEVEL: pro každý plech je možné nastavit časovač pro oznámení konce cyklu, uživatel bude upozorněn zvukem bzučáku, když plech dokončil svůj cyklus a je tedy třeba jej vyjmout ze zchlazovače. Bzučák se automaticky ztiší po 60 sekundách nebo po otevření dvířek k vyjmutí plechu. Nezapomeňte, že na konci posledního časovače zařízení automaticky přepne na KONZERVACI.

Spusťte cyklus, jak je vysvětleno v příslušných kapitolách.

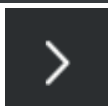
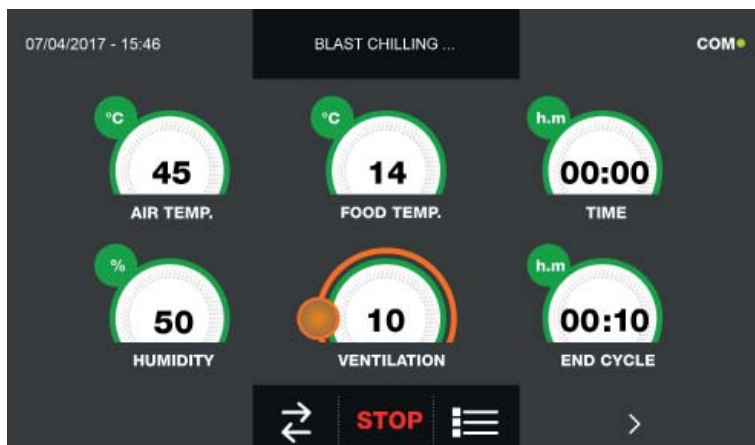

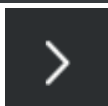
Když je cyklus aktivní, stiskněte ikonu  a vstupte do okna zobrazení grafu s vývojem teplot sondy potravin a sondy buňky:

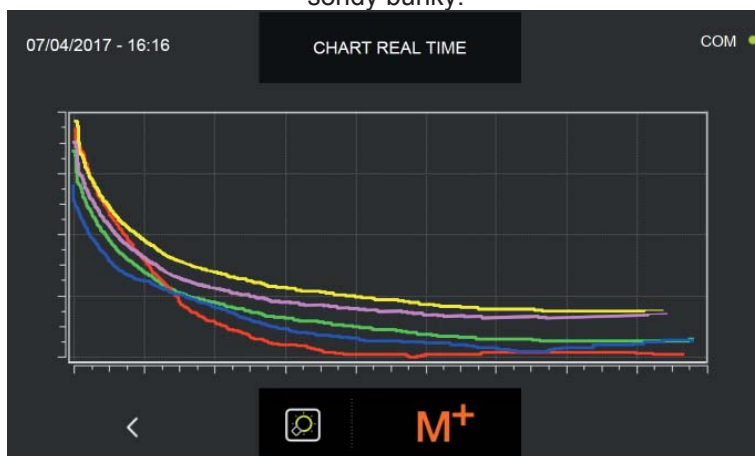

Stisknutím ikony  se vstoupí na obrazovku nastavení funkce MULTILEVEL

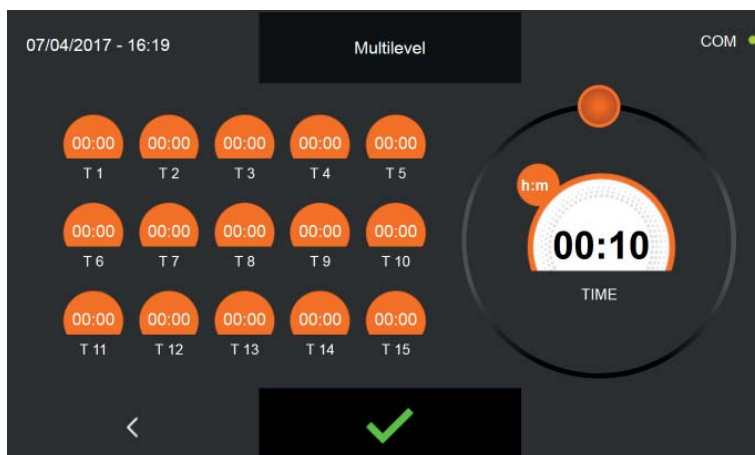

MULTIFUNKČNÍ ZCHLAZOVAČ EVOLUTION



Zvolte plech, pro který chcete nastavit časovač. Hodnota přítomná v poli bliká.

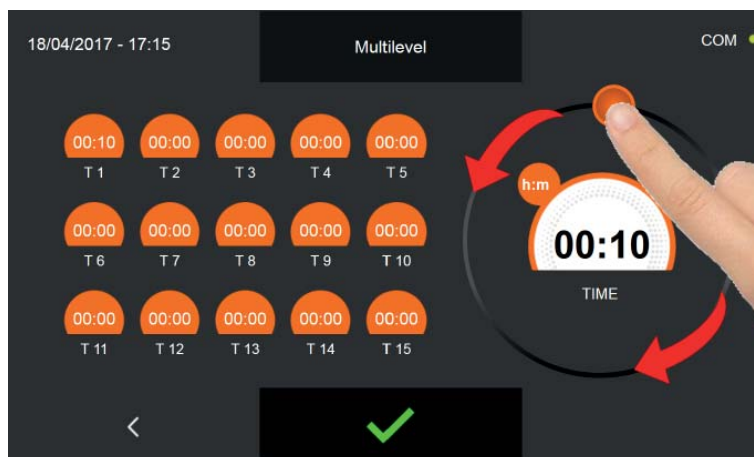

Nastavte kurzor pohybem jako na obrázku. Opakujte postup pro všechny plechy, které chcete vyjmout před dokončením cyklu. Stiskněte ikonu  pro potvrzení nastavení.

Po uplynutí nastavené doby pro každý jednotlivý plech uslyšíte zvuk z bzučáku, který bude automaticky přerušen buď po 60 sekundách nebo otevřením dveří pro vyjmutí plechu s hotovým výrobkem.

Po uplynutí doby posledního časovače zařízení vstoupí do režimu KONZERVACE s nastaveními naprogramovanými na začátku cyklu.

Nezapomeňte, že tato fáze může být udržována po maximální doporučenou dobu 24 hodin.

15.20 - ZOBRAZENÍ FUNKCÍ S AKTIVNÍM CYKLEM

Když je cyklus aktivní, je možné zobrazit následující FUNKCE:

- I/O : Hodnoty teplotních sond, stav senzorů, vstupy a výstupy
- Parametry : seznam provozních parametrů zařízení a příslušné hodnoty
- Vývojový graf teploty buňky a sondy pokrmu

Když je cyklus spuštěn



Pro vstup do menu funkcí klikněte na graf s teplotami

Stisknutím ikony  se vstoupí na obrazovku zobrazení I/O :

Ověřitelné údaje jsou následující



Sonda pokrmu 1	Teplota bodu 1	Micro port	Stav senzoru otevřený/zavřený
Sonda pokrmu 2	Teplota bodu 2	Magnetotermický stykač	Stav přepínače OFF/ON
Sonda pokrmu 3	Teplota bodu 3	Presostat vysokého tlaku	Stav presostatu OFF/ON
Sonda pokrmu 4	Teplota bodu 4	Presostat nízkého tlaku	Stav presostatu OFF/ON
Vzduchová sonda	Teplota buňky	Stav výstupů	Stav výstupy 1=aktivní 0=neaktivní
Sonda výparníku	Teplota výparníku	Kriwan	Stav ochrany kompresoru OFF/ON
Sonda kondenzátoru	Teplota kondenzátoru	Ventilace	Rychlost ventilátorů výparníku 1-10
Sonda přehřátí	Teplota VTE (volitelné)	Spotřeba	Zapojený výkon
Tlaková sonda	Tlak VTE (volitelné)	Sonda vlhkosti	Hodnota vlhkosti v buňce
Přehřátí	Delta Temp VTE (volitelné)		

MULTIFUNKČNÍ ZCHLAZOVAČ EVOLUTION

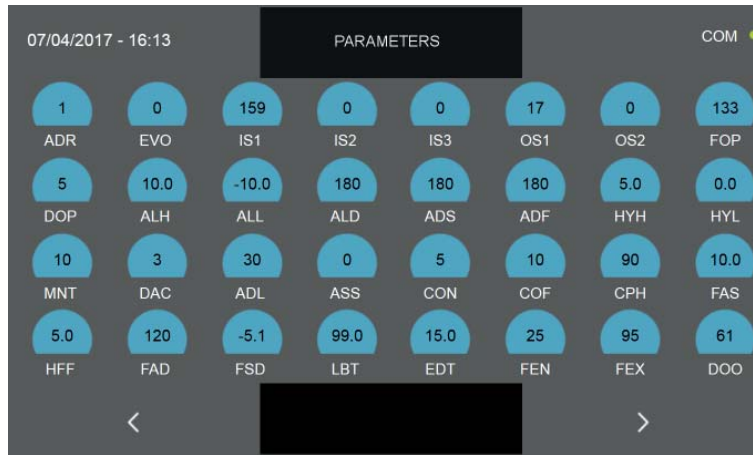

Stisknutí ikony  umožní přístup do okna zobrazení provozních parametrů zařízení (parametry nejsou z této části měnitelné, ale jsou pomůckou pro technickou podporu, k posouzení, zda se během cyklu vyskytují nějaké alarmy či problémy):



Stiskněte ikonu  pro přesun do druhého programovacího okna cyklu, stiskněte ikonu  pro návrat na předchozí stránku nebo na okno zobrazení stavu probíhajícího cyklu.

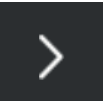

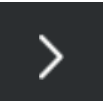
Stisknutí ikony  umožní přístup do okna zobrazení grafu s vývojem teplot sondy potravin a sondy buňky:

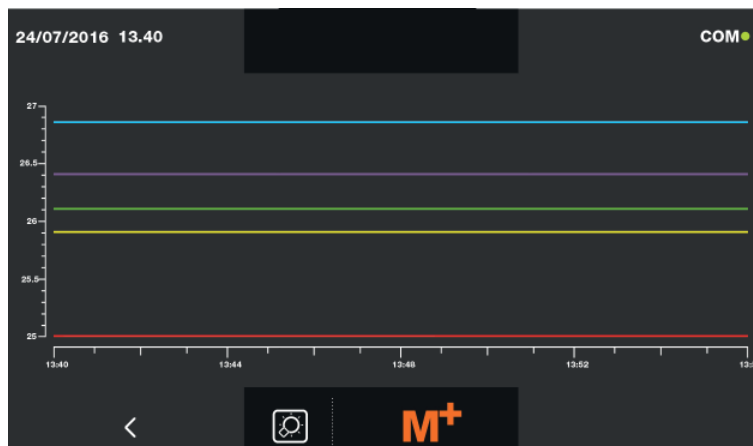

Světle modrá Zelená	Teplota sondy pokrmu bod 1
Fialová	Teplota sondy pokrmu bod 2
Světle modrá	Teplota sondy pokrmu bod 3
Žlutá	Teplota sondy pokrmu bod 4
Červená	Teplota vzduchu komoře



Stisknutím ikony  se vstoupí na obrazovku nastavení funkce MULTILEVEL, jak je zobrazeno v kapitole 15.19.



Stisknutím ikony  je možné rozsvítit světlo uvnitř komory (volitelné), aby byly vidět potraviny umístěné uvnitř. Po-

kud je volitelný prvek aktivován, bude ikona žlutá 



, v opačném případě, pokud je deaktivován, bude bílá 









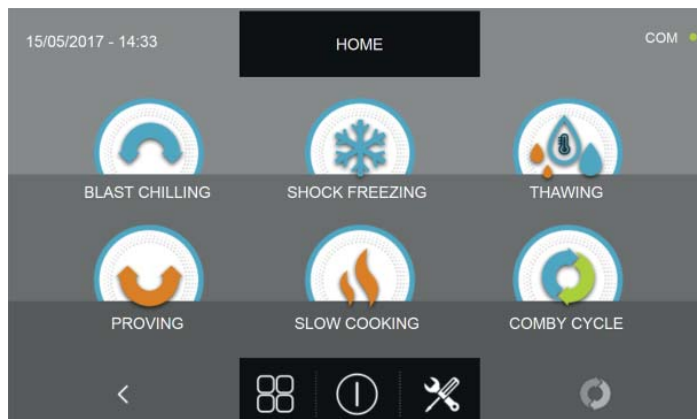

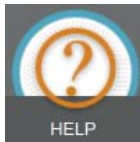

Možnosti

16 - MENU MOŽNOSTI

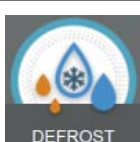
Z obrazovky HOME PAGE je možné vstoupit do menu Možnosti

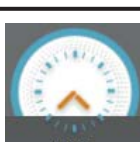

Stiskněte ikonu  pro přístup na stránku s následujícími funkcemi:

 EXTRACTION	EXTRAKCE : pro spuštění funkce ohřevu potravinové sondy (<u>Pouze modely s vyhřívanou sondou</u>)	 HELP	POMOC : pro zobrazení nápomocných videí při používání strojního zařízení
 HACCP	HACCP : pro zobrazení protokolu provedených cyklů	 LANGUAGE	JAZYK : pro nastavení jazyku displeje
 ALARMS	ALARMY : pro zobrazení seznamu alarmů	 DEFROST	ODMRAZOVÁNÍ : pro spuštění automatického cyklu odmrazování
 INFO	INFORMACE : pro zobrazení informací týkajících se zařízení	 I/O	I/O : pro přístup k seznamu vstupů (input) a výstupů (output) s odpovídajícími hodnotami/stavy
 STERILIZATION	STERILIZACE : pro spuštění cyklu sterilizace (<u>Pouze modely se sterilizátorem</u>)	 TIME	DATUM A HODINA : pro nastavení data a času
 USB	USB : pro stáhnutí dat HACCP, SETUP, nahrání nového SETUP a aktualizaci firmware	 PASSWORD	HESLO : pro nastavení přístupového hesla a naprogramování cyklů

16.1 - EXTRAKCE

Menu umožňuje spustit funkci ohřevu sondy pokrmu. Tato funkce je volitelná a předvídá použití sondy pokrmu, uvnitř které je přítomen odpor pro ohřev tělesa sondy a usnadnění vyjmutí této sondy z pokud možno zmrazených potravin. Pokud je ikona EXTRAKCE šedá, znamená to, že funkce není k dispozici, není nainstalována nebo aktivována.



Z obrazovky HOME PAGE stiskněte ikonu  pro přístup k menu možnosti.

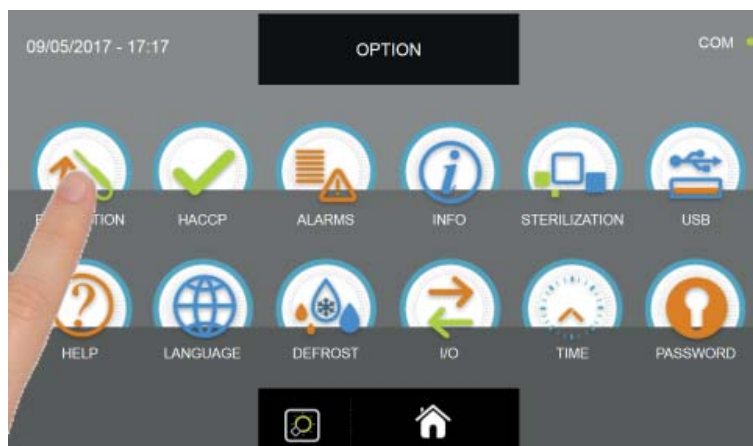
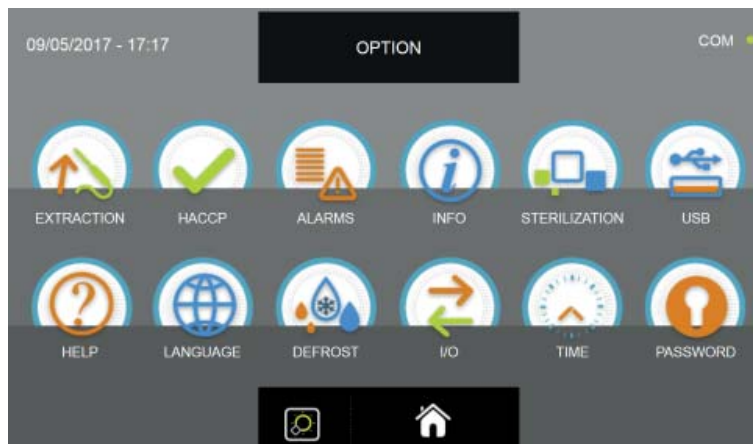



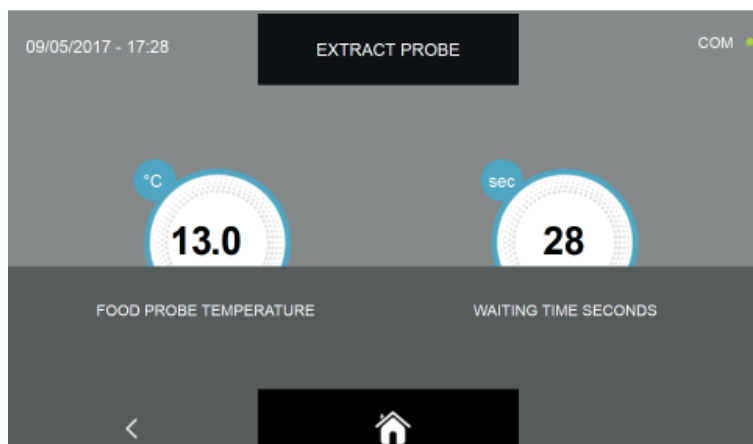

Z menu MOŽNOSTI stiskněte ikonu EXTRAKCE pro spuštění funkce ohřevu sondy pokrmu

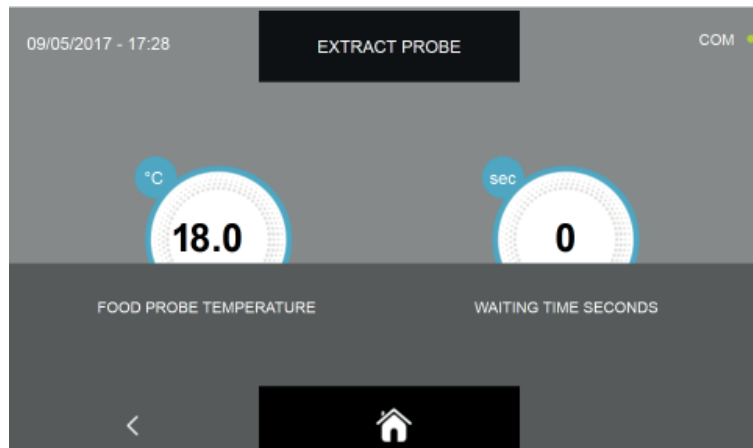

Funkce extrakce má přednastavenou dobu trvání 30 sekund. Počkejte až do konce funkce časovače pro extrakci sondy.



Když je funkce dokončena, neboli když časovač označuje 0 sekund, stiskněte ikonu  pro návrat na předchozí obrazovku voleb nebo stiskněte ikonu  pro návrat na domovskou stránku HOME PAGE.

JE možné přerušit provádění ohřevu sondy stisknutím v jakémkoliv okamžiku ikon  nebo , s účinky popsanými výše.

16.2 - HACCP

Menu umožňuje zobrazení provedených cyklů a možnost zobrazení grafů průběhu cyklu.



Z obrazovky HOME PAGE stiskněte ikonu  pro přístup k menu možnosti.

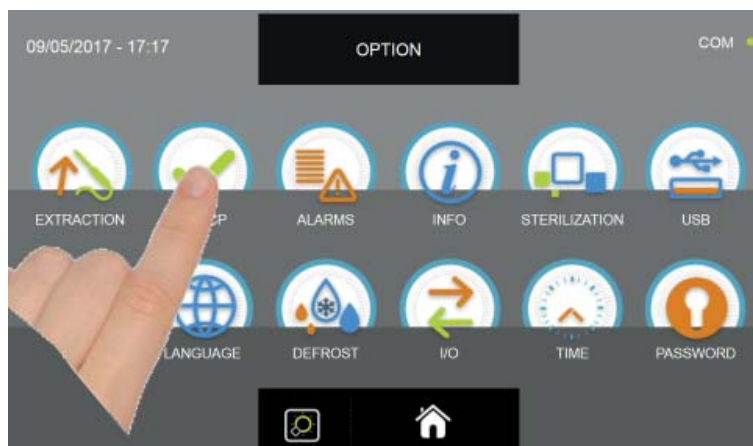
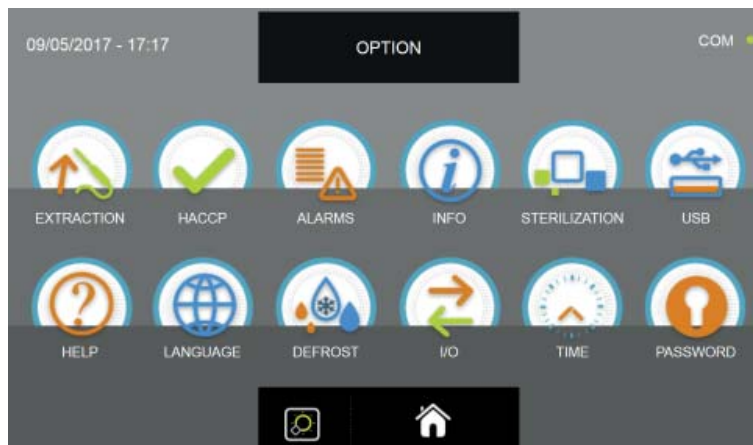

Z menu MOŽNOSTI stiskněte ikonu HACCP pro přístup k seznamu

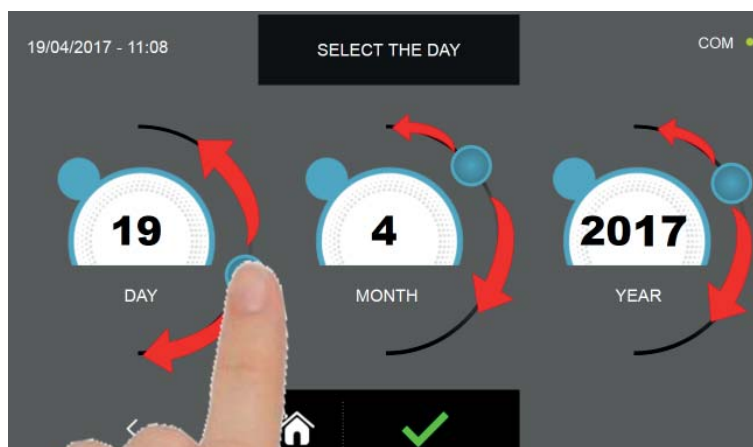

Nastavte kurzory, jak je znázorněno na obrázku a vyberte referenční údaje provedených cyklů.

Stiskněte ikonu  pro potvrzení nastaveného data a zobrazení seznamu provedených cyklů.

MULTIFUNKČNÍ ZCHLAZOVAČ EVOLUTION

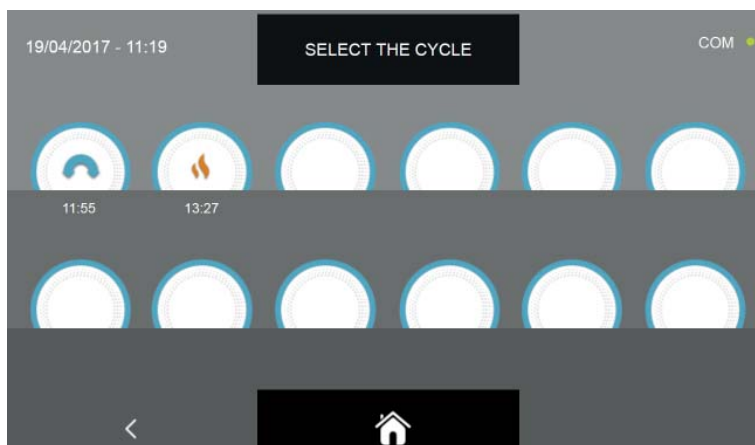

Získáte přístup k seznamu provedených cyklů s časem, kdy byl cyklus dokončen.

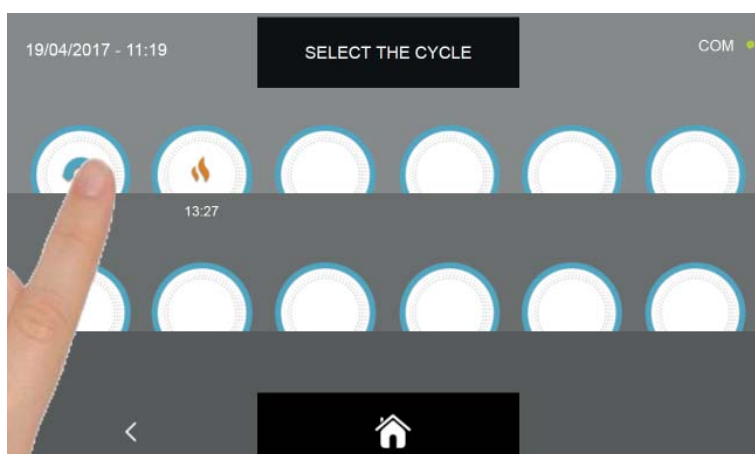

Zvolte ikonu cyklu, o kterém chcete zobrazit údaje



Tak se vstoupí do okna vykonaného cyklu, ze kterého je možné získat následující informace:

Typ cyklu (rodina produktů nebo manuál) - název potraviny nebo vlastní název
(pokud zadáte vlastní název, zadané jméno se zobrazí, jak je vysvětleno v odstavcích 15.5 - 15.6 - 15.8 -15.9 - 15.11 - 15.12 - 15.13 - 15.14 - 15.16 - 15.17 ; pokud nezadáno, je uvedena pouze rodina, za kterou následuje "---"; viz příklad na stránce 110)

Datum a hodina spuštění cyklu

Datum a hodina ukončení cyklu

Maximální teplota

Minimální teplota

Spotřeba energie

Typy cyklu (doba nebo teplota)

Vývojový graf teploty / doby trvání cyklu

MULTIFUNKČNÍ ZCHLAZOVAČ EVOLUTION

Stiskněte ikonu  pro zadání popisu týkajícího se vykonávaného cyklu.

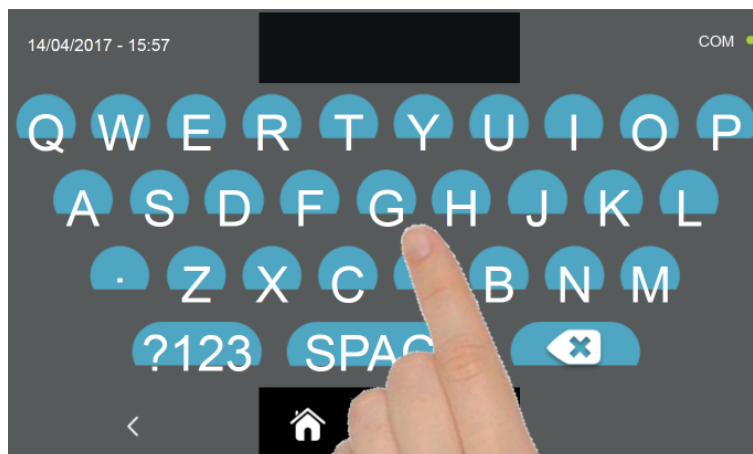

Pomocí klávesnice vepište popis a potvrďte ikonou 

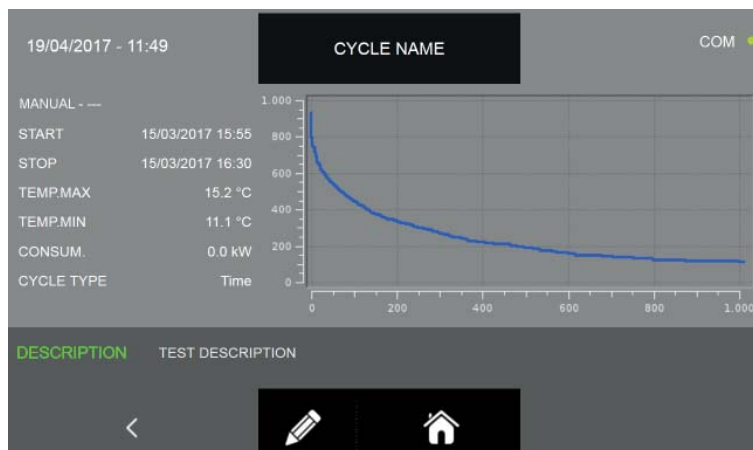

Stiskněte ikonu  pro návrat na předchozí obrazovku výběru cyklu určeného ke zobrazení nebo stiskněte ikonu

 pro návrat na domovskou obrazovku HOME PAGE.

16.3 - ALARMY

Menu umožňuje zobrazení seznamu registrovaných alarmů.



Z obrazovky HOME PAGE stisknete ikonu  pro přístup k menu možností.



Z menu MOŽNOSTI stisknete ikonu ALARMY pro přístup k seznamu

ALARM TYPE	START	TIME	TEMP.
ALARM 1	01/02/2017	00:00	
ALARM 2	01/02/2017	00:00	
ALARM 3	01/02/2017	00:00	
ALARM 4	01/02/2017	00:00	
ALARM 5	01/02/2017	00:00	
ALARM 6	01/02/2017	00:00	
ALARM 3	01/02/2017	00:00	
ALARM 1	01/02/2017	00:00	

Seznam se skládá z následujících informací:

Popis alarmu

Datum a hodina spuštění alarmu

Doba trvání alarmu

Maximální dosažená teplota v buňce během alarmu

Pro kompletní seznam alarmů s příslušnými popisy viz kapitola ŘEŠENÍ PROBLÉMŮ.

MULTIFUNKČNÍ ZCHLAZOVAČ EVOLUTION

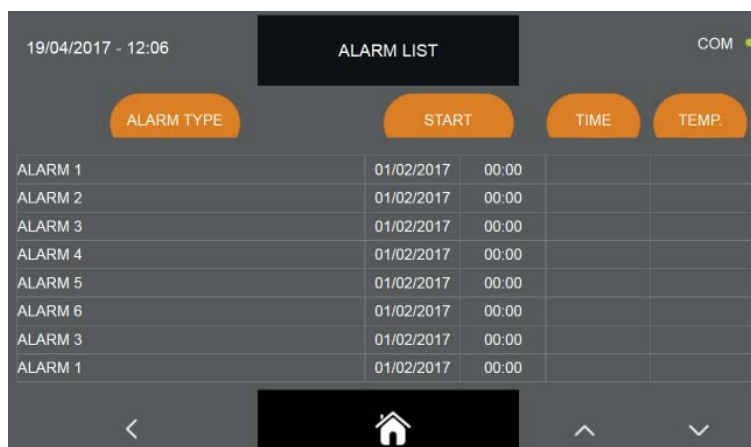

19/04/2017 - 12:06



ALARM LIST



COM

ALARM TYPE START TIME TEMP.

ALARM 1	01/02/2017	00:00	
ALARM 2	01/02/2017	00:00	
ALARM 3	01/02/2017	00:00	
ALARM 4	01/02/2017	00:00	
ALARM 5	01/02/2017	00:00	
ALARM 6	01/02/2017	00:00	
ALARM 3	01/02/2017	00:00	
ALARM 1	01/02/2017	00:00	

< Home > >

Stiskněte ikony  a/nebo  pro procházení případně dalšími stranami seznamu.

Stiskněte ikonu  pro návrat na předchozí obrazovku voleb nebo stiskněte ikonu  pro návrat na domovskou stránku HOME PAGE.

16.4 - INFO

Menu umožňuje zobrazení informací týkajících se zchlazovače.

Z obrazovky HOME PAGE stiskněte ikonu  pro přístup k menu možností.

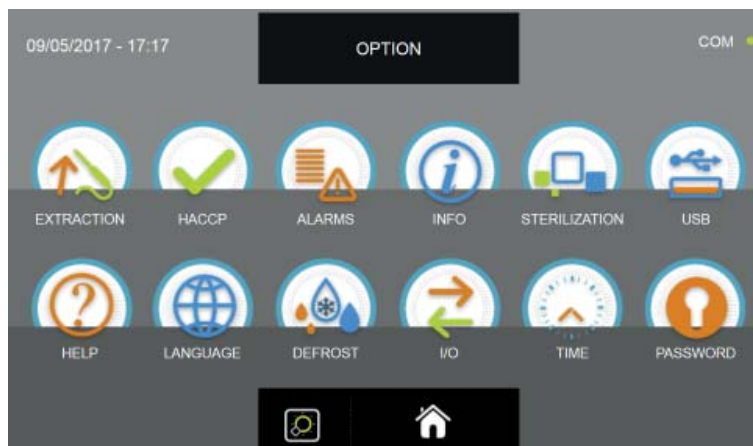

Z menu MOŽNOSTI stiskněte ikonu INFO pro přístup k seznamu

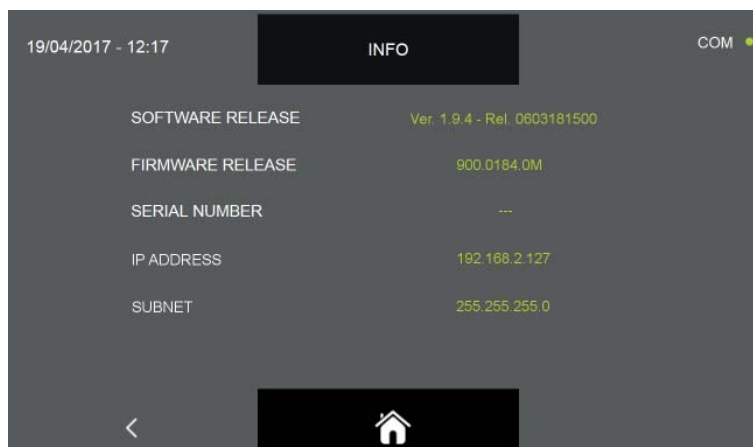

Poskytnuté informace jsou tyto:

Software release
Firmware release
Sériové číslo strojního zařízení
IP adresa zařízení
Doména podsítě

MULTIFUNKČNÍ ZCHLAZOVAČ EVOLUTION



Stiskněte ikonu



pro návrat na předchozí obrazovku voleb nebo stiskněte ikonu



pro návrat na domovskou stránku HOME PAGE.

16.5 - STERILIZACE

Nabídka umožňuje provádění sterilizačního cyklu, připomínáme, že cyklus je volitelný a vyžaduje instalaci sterilizační sady určené k připojení k zařízení.

Pokud je ikona STERILIZACE šedá, znamená to, že funkce není k dispozici, není nainstalována nebo aktivována.



Z obrazovky HOME PAGE stiskněte ikonu  pro přístup k menu možností.

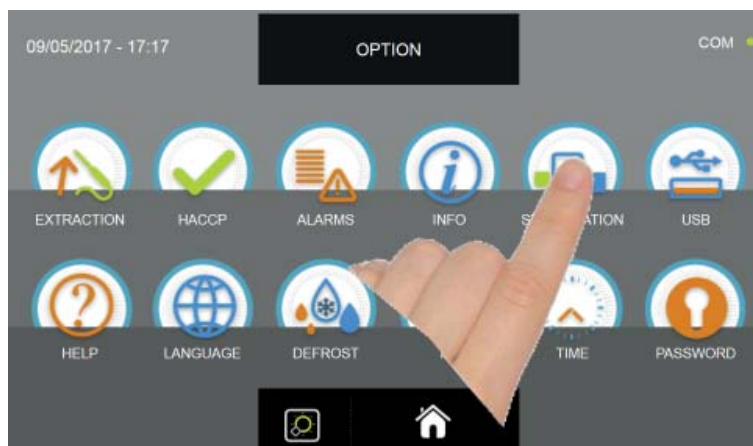
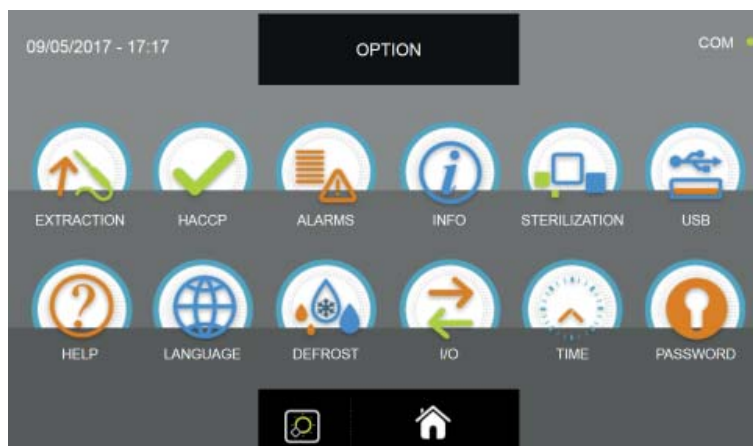

Z menu MOŽNOSTI stiskněte ikonu STERILIZACE pro provedení cyklu







Cyklus sterilizace je manuální cyklus s přednastavenou dobou trvání 300 sekund.

NEZAPOMEŇTE, ABY CYKLY STERILIZACE NEBYLY PROVÁDĚNY, KDYŽ SE POTRAVINY NACHÁZÍ V KOMOŘE, PROTOŽE TO BY MOHLO POTRAVINY OHROZIT.

MULTIFUNKČNÍ ZCHLAZOVAČ EVOLUTION



Když je cyklus dokončen, neboli když časovač označuje 0 sekund, stiskněte ikonu  pro návrat na předchozí obrazovku voleb nebo stiskněte ikonu  pro návrat na domovskou stránku HOME PAGE.

JE možné přerušit provádění manuálního cyklu sterilizace stisknutím v jakémkoliv okamžiku ikonu  nebo , s účinky popsanými výše.

16.6 - USB

Menu umožňuje exportovat údaje HACCP, exportovat a importovat SETUP cyklů a aktualizovat jak firmware displeje, tak výkonové desky.



Z obrazovky HOME PAGE stiskněte ikonu  pro přístup k menu možnosti.

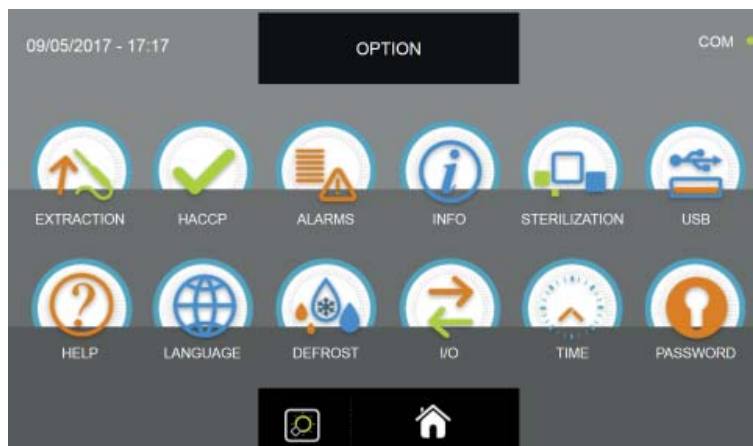

Z menu MOŽNOSTI stiskněte ikonu USB pro přístup k jeho funkcím



Funkce, které jsou k dispozici, jsou tyto:

- EXPORT HACCP
- EXPORT NASTAVENÍ
- IMPORT NASTAVENÍ
- AKTUALIZACE TOUCH SCREEN
- AKTUALIZACE SOFTWARE

16.6.1 - EXPORT HACCP

Pozn. PRO TUTO FUNKCI JE NEZBYTNÉ ZASUNOUT USB FLASH DISK FORMÁTOVANÝ SOUBOROVÝM SYSTÉMEM FAT32, PRÁZDNÝ, TEDY BEZ DALŠÍCH PŘEDEM ULOŽENÝCH SOUBORŮ



V podnabídce USB stiskněte ikonu EXPORT HACCP



Budete vyzváni k vložení flash disku do konektoru panelu.

Otevřete kryt konektoru USB a vložte flash disk.



MULTIFUNKČNÍ ZCHLAZOVAČ EVOLUTION

Když je flash disk detekován, postup je zahájen a dokončen automaticky

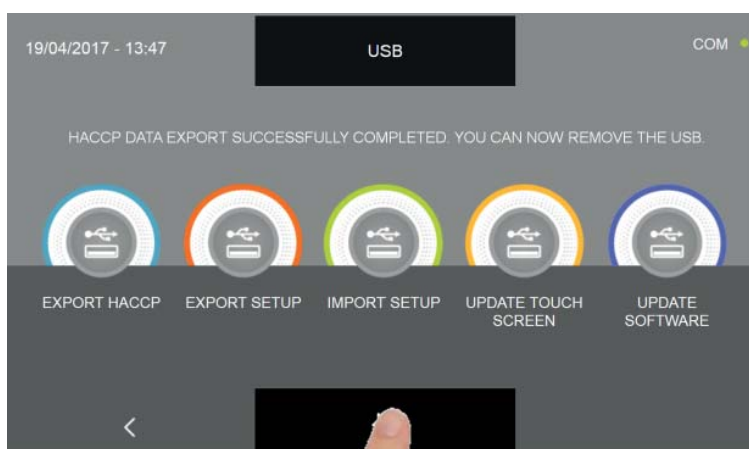

Stiskněte ikonu  pro návrat na obrazovku HOME PAGE a teprve nyní vyjměte USB flash disk.

Soubor, který je uložen, je komprimovaný archiv s názvem HACCP.zip. Jakmile je archiv rozbalen, získáte řadu souborů *.CSV, tabulky, které lze zobrazit v aplikaci Excel.

Soubory jsou označeny DATEM (rok, měsíc, den), ČASEM (hodiny, minuty) a typem cyklu, např.: 1704190817P_4_ABB.
CSV:

Př.: **rok** = 2017 **měsíc** = 04 **den** = 19 **hodiny** = 08 **minuty** = 17

typ cyklu = P (P= sonda / T= čas) _ 4 (pořadové číslo cyklu) _ ABB (ABB = chlazení, LIE=kynutí, CON=konzervace, SCO=rozmrazování, COT= pomalá tepelná úprava)

Údaje uvnitř souboru jsou rozděleny do sloupců a jsou zaznamenávány každých 10 sekund:

Den/měsíc/rok/hodina/ minuty/sekundy	Sonda bod 1	Sonda bod 2	Sonda bod 3	Sonda bod 4	Vzducho- vá sonda	Přítomnost alarmu	Spotřeba Watt	Střed pokrmu
190417081820	26.5	27.7	28.5	27.6	21.2	1	1200	3
190417081830	26.1	27.0	27.8	27.4	21.1	1	0	3

Při používání stroje po dobu asi 6 hodin/den bude paměť vyčerpána během jednoho roku, poté poslední údaje nahradí místo těch starších (tranzitní metoda FIFO). Obsazený paměťový prostor závisí na počtu a trvání dokončených cyklů.

16.6.2 - EXPORT SETUP

Pozn. PRO TUTO FUNKCI JE NEZBYTNÉ ZASUNOUT USB FLASH DISK FORMÁTOVANÝ SOUBOROVÝM SYSTÉMEM FAT32, PRÁZDNÝ, TEDY BEZ DALŠÍCH PŘEDEM ULOŽENÝCH SOUBORŮ



V podnabídce USB stiskněte ikonu EXPORT SETUP



Budete vyzváni k vložení flash disku do konektoru panelu.

Otevřete kryt konektoru USB a vložte flash disk.



MULTIFUNKČNÍ ZCHLAZOVAČ EVOLUTION

Když je flash disk detekován, postup je zahájen a dokončen automaticky



Stiskněte ikonu  pro návrat na obrazovku HOME PAGE a teprve nyní vyjměte USB flash disk.

Uložený soubor je *.sqlite a může být importován pouze na multifunkčních zchlazovačů řady EVOLUTION.

16.6.3 - IMPORT SETUP

Pozn. PRO TUTO FUNKCI JE NUTNÉ VLOŽIT USB FLASH DISK FORMÁTOVANÝ SYSTÉMOVÝM SOUBOREM FAT32, S NAČTENÝMI ÚDAJI EXPORTOVANÝMI POUZE A VÝHRADNĚ DALŠÍM ZCHLAZOVAČEM.



V podnabídce USB stiskněte ikonu IMPORT SETUP



Budete vyzváni k vložení flash disku do konektoru panelu.

Otevřete kryt konektoru USB a vložte flash disk.



MULTIFUNKČNÍ ZCHLAZOVAČ EVOLUTION

Když je flash disk detekován, postup je zahájen a dokončen automaticky



Pro načtení a zapsání vlastních programů uložených na jiném zařízení se multifunkční zchlazovač vypne a znovu zapne na domovské obrazovce. V tomto okamžiku bude možné vyjmout flash disk z USB portu.

16.6.4A - AKTUALIZACE TOUCH SCREEN

Z nabídky USB je možné aktualizovat firmware displeje (TOUCH SCREEN) a výkonové desky (CONTROLLER): Upozorňujeme, že aktualizace firmwaru musí být provedena v pořadí Displej - Controller tak, aby se zabránilo chybám komunikace/funkčnosti zařízení.



V podnabídce USB stiskněte ikonu AKTUALIZACE TOUCH SCREEN



Budete vyzváni k vložení flash disku do konektoru panelu. Otevřete kryt konektoru USB a vložte flash disk obsahující pouze firmware pro zchlazovač.



MULTIFUNKČNÍ ZCHLAZOVAČ EVOLUTION



Postup bude pokračovat automaticky a nainstalují se požadované soubory.



Postup se automaticky dokončí a zeleně zvýrazní soubory, které byly nainstalovány správně. Multifunkční zchlazovač se vypne a znovu se zapne automaticky na domovskou stránku.

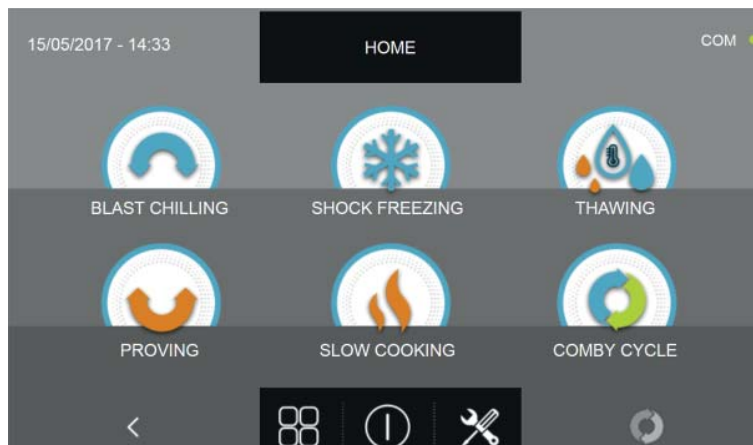

V tomto bodě je možné přistoupit k druhé fázi upgradu firmwaru Controlleru.

Pozn. PRO FUNKCI AKTUALIZACE FIRMWARU JE NEZBYTNÉ ZASUNOUT USB FLASH DISK FORMÁTOVANÝ SOUBOROVÝM SYSTÉMEM FAT32, OBSAHUJÍCÍ POUZE SOUBORY AKTUALIZACE FIRMWARE, TEDY BEZ DALŠÍCH PŘEDEM ULOŽENÝCH SOUBORŮ

16.6.4B - AKTUALIZACE SOFTWARE

Z nabídky USB je možné aktualizovat firmware displeje (TOUCH) a výkonové desky (CONTROLLER):
Upozorňujeme, že aktualizace firmwaru musí být provedena v pořadí Displej - Controller tak, aby se zabránilo chybám komunikace/funkčnosti zařízení.



V podnabídce USB stiskněte ikonu AKTUALIZACE SOFTWARE



Budete vyzváni k vložení flash disku do konektoru panelu.
Otevřete kryt konektoru USB a vložte flash disk obsahující pouze firmware pro zchlazovač.



MULTIFUNKČNÍ ZCHLAZOVAČ EVOLUTION



Bude požádáno, pro jaké zařízení inicializovat firmware, vyberte ikonu vašeho zařízení



Spustíte postup aktualizace stisknutím ikony START

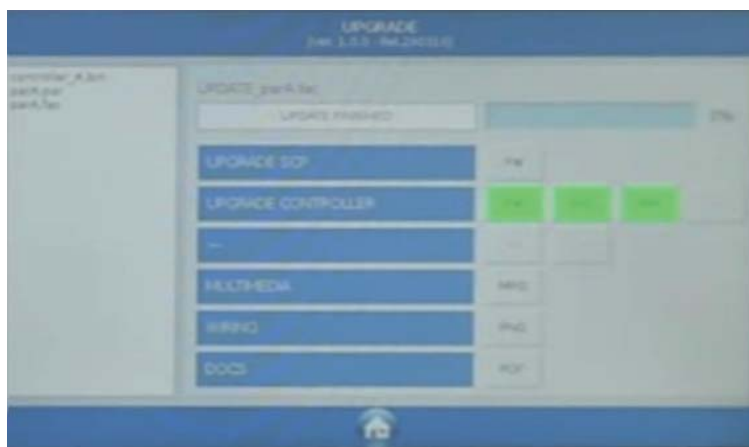

Postup bude automaticky dokončen, dále je uvedena legenda barev pro probíhající stav souborů:

BARVA	POPIS	POŽADOVANÝ ÚKON
	komponent firmware byl instalován správně	žádný požadovaný úkon
	komponent firmware ve fázi instalace	čekaňte, v tuto chvíli není vyžadován žádný úkon
	komponent firmware nebyl instalován správně	opakujte postup instalace firmware. Pro multimediální soubory MPG nejsou vyžadována žádná opatření.

MULTIFUNKČNÍ ZCHLAZOVAČ EVOLUTION



Stiskněte ikonu pro návrat na předchozí programovací stránku

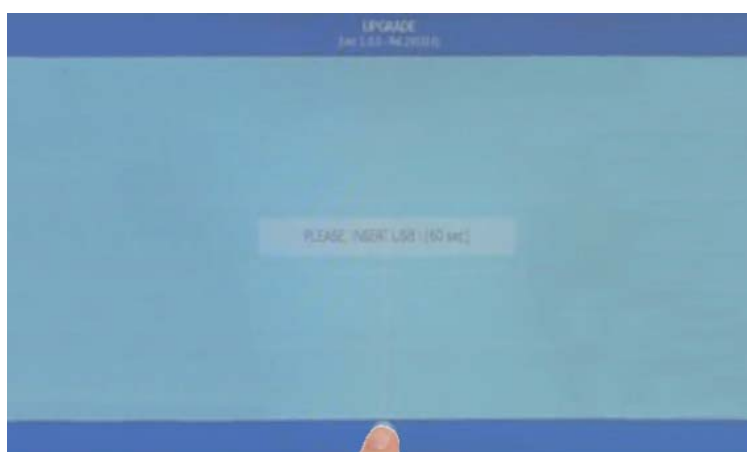

Stiskněte ikonu pro výstup z programování

MULTIFUNKČNÍ ZCHLAZOVAČ EVOLUTION



Potvrďte výstup z programování stisknutím ikony, jak je uvedeno na obrázku

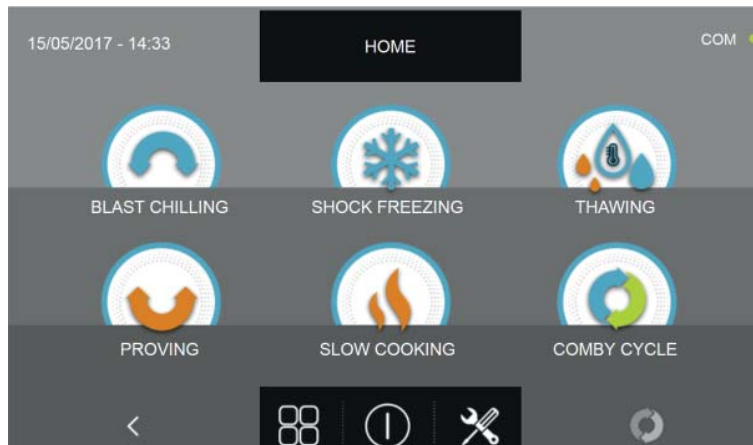

Multifunkční zchlazovač se vypne a znovu se zapne automaticky na domovskou stránku. V tomto okamžiku bude možné vyjmout USB flash disk a pokračovat v používání multifunkčního zchlazovače.

Pokud byly instalovány volitelné prvky, např. sterilizátor, musí být funkce deaktivovány. Viz zvláštní postup v kapitole Service.

Pozn. PRO FUNKCI AKTUALIZACE FIRMWARE JE NEZBYTNÉ ZASUNOUT USB FLASH DISK FORMÁTOVANÝ SOUBOROVÝM SYSTÉMEM FAT32, OBSAHUJÍCÍ POUZE SOUBORY AKTUALIZACE FIRMWARE, TEDY BEZ DALŠÍCH PŘEDEM ULOŽENÝCH SOUBORŮ

16.7 - POMOC

Nabídka umožňuje provádění některých nápomocných videí o tom, jak provádět různé cykly multifunkčního zchlazovače.



Z obrazovky HOME PAGE stiskněte ikonu  pro přístup k menu možností.

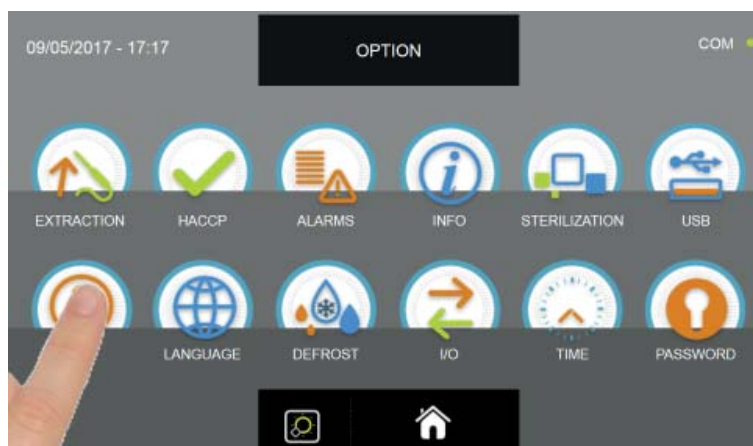
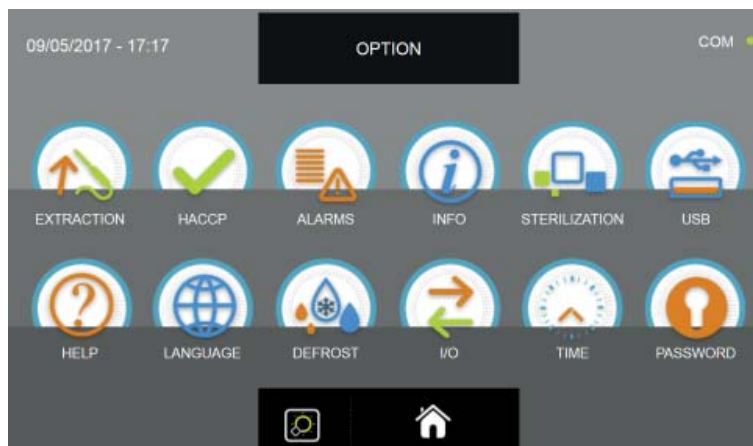

Z menu MOŽNOSTI stiskněte ikonu POMOC pro přístup k videím

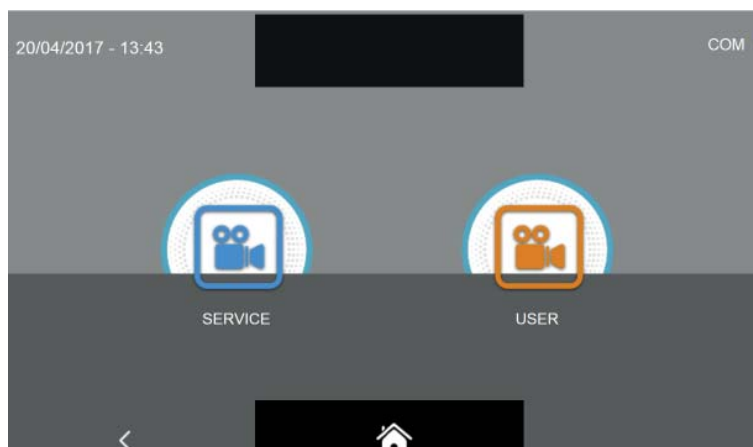

Jsou přítomné dvě kategorie videí :
SERVICE = video pro provádění úkonů technické asistence
USER = video pro provádění cyklů a možností

Mějte na paměti, že videa SERVICE jsou chráněna heslem a jsou přístupná pouze pracovníkům přiděleným k technické asistenci.

Videa SERVICE budou popsána v kapitole SERVICE.

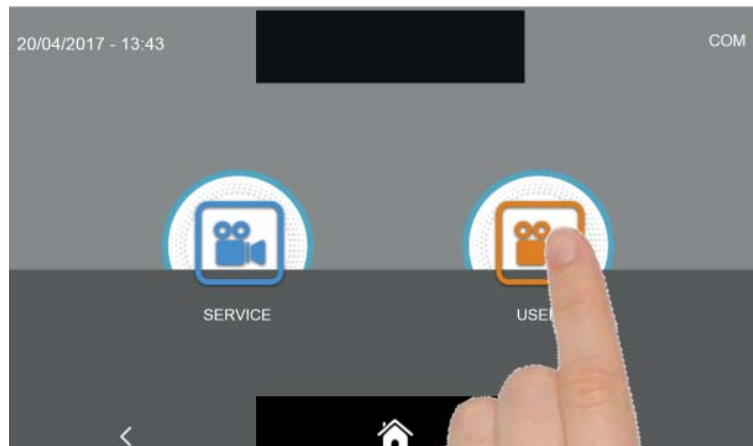

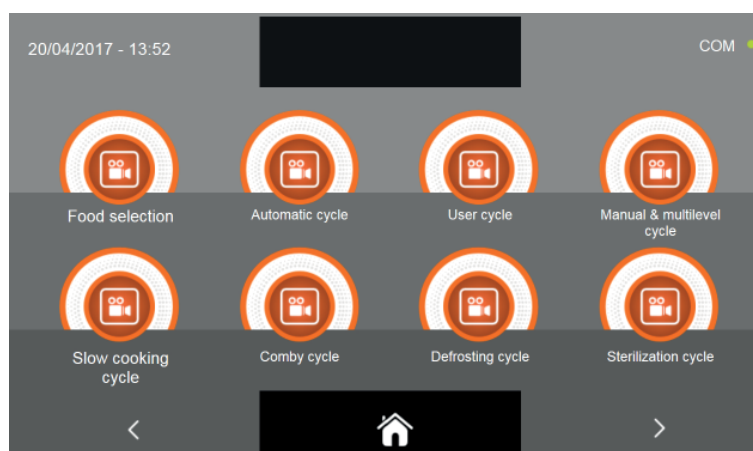

Zvolte požadovaný typ videa stisknutím odpovídající ikony



Zvolte požadované video.

Stiskněte ikonu  pro přístup na následující stránku videí.

Stiskněte ikonu  pro návrat na předchozí obrazovku výběru kategorie videí.

Stiskněte ikonu  pro návrat na domovskou stránku HOME PAGE.

16.8 - JAZYK

Nabídka umožňuje nastavení jazyku displeje. Jazyky, které jsou k dispozici, jsou tyto:

ITALŠTINA	ANGLIČTINA	FRANCOUZŠTINA	NĚMČINA	ŠPANĚLŠTINA	RUŠTINA
SLOVINŠTINA	ČEŠTINA	POLŠTINA			

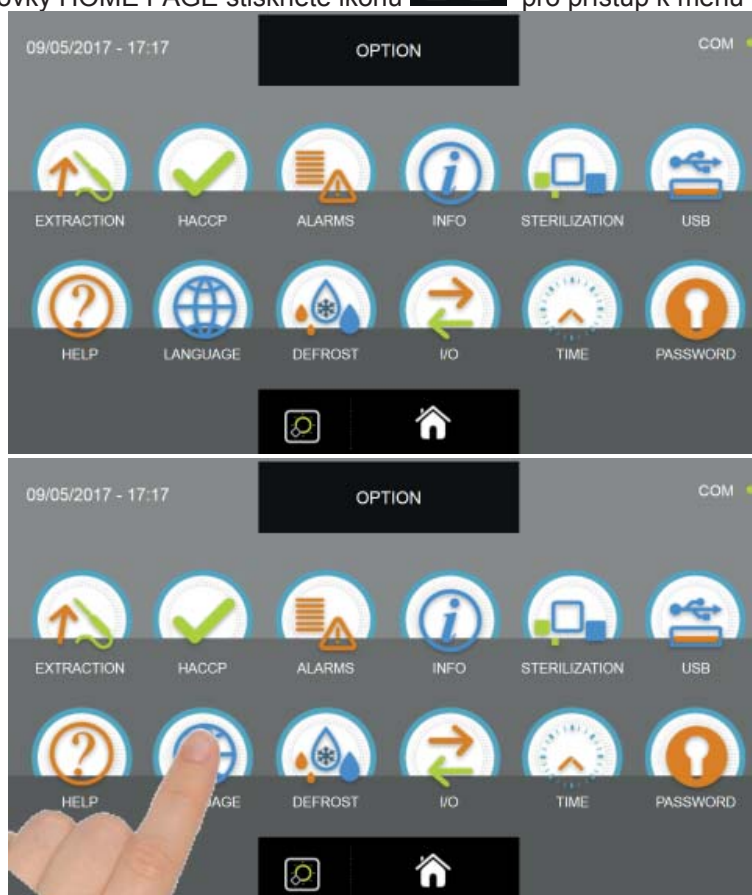

Z obrazovky HOME PAGE stiskněte ikonu  pro přístup k menu možností.



Z menu MOŽNOSTI stiskněte ikonu JAZYK pro přístup k videím



Zvolte požadovaný jazyk.

Stiskněte ikonu  pro návrat na domovskou stránku HOME PAGE. Stiskněte ikonu  pro návrat na předchozí stránku. Stiskněte ikonu  aby bylo možné pokračovat na následujících stránkách s dalšími dostupnými jazyky.

16.9- ODMRAZOVÁNÍ

Nabídka umožňuje provést cyklus odmrazování a má funkci čištění výparníku a je předvídán pouze v režimu nuceného vzduchu.



Z obrazovky HOME PAGE stiskněte ikonu  pro přístup k menu možnosti.

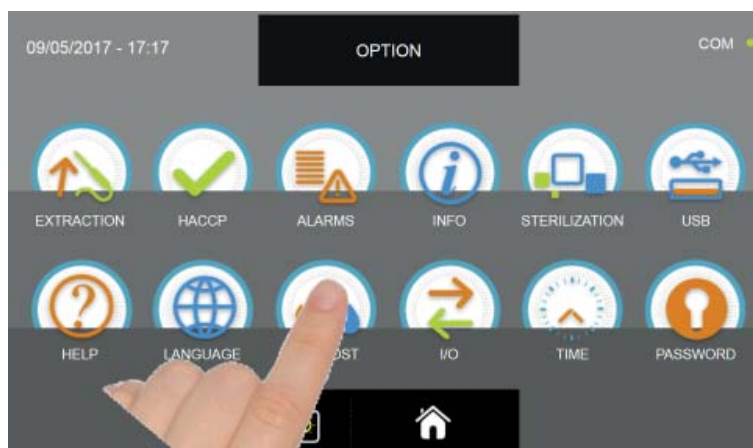
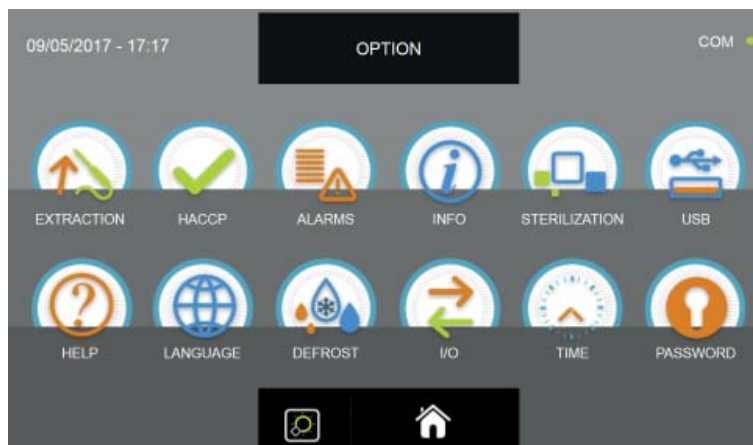

Z menu MOŽNOSTI stiskněte ikonu ODMRAZOVÁNÍ pro provedení cyklu

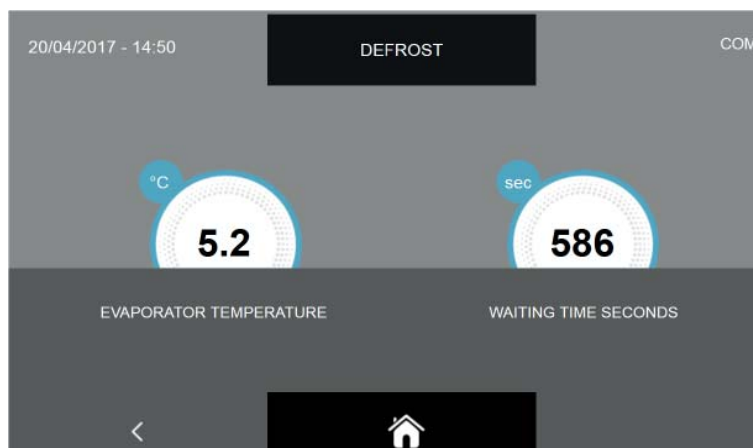



Cyklus odmrazování je manuální cyklus s přednastavenou dobou trvání 600 sekund.

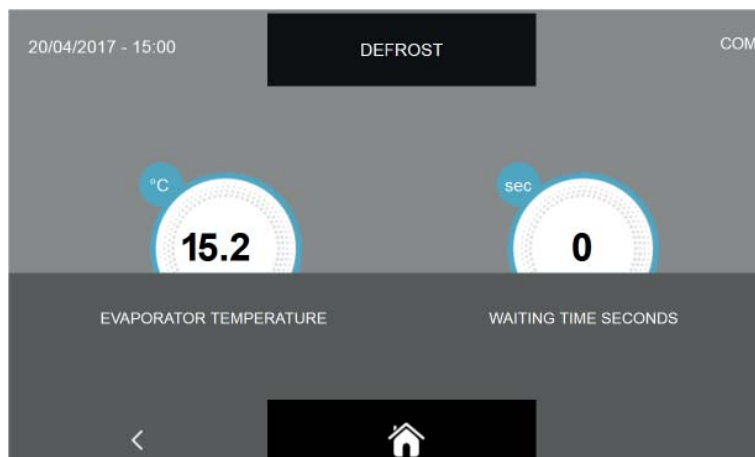

Pozn. Během cyklů udržování provádí multifunkční zchlazovač automatický odmrazovací cyklus každých 12 hodin.

Pro manuální cykly odmrazování doporučujeme provést alespoň jeden po každém cyklu chlazení.

MULTIFUNKČNÍ ZCHLAZOVAČ EVOLUTION



Když je cyklus dokončen, neboli když časovač označuje 0 sekund, stiskněte ikonu  pro návrat na předchozí obrazovku voleb nebo stiskněte ikonu  pro návrat na domovskou stránku HOME PAGE.

JE možné přerušit provádění manuálního cyklu odmrazování stisknutím v jakémkoliv okamžiku ikon  a , s účinky popsanými výše.

16.10 - I/O

Nabídka umožňuje zobrazení Input/Output, neboli vstupů a výstupů připojených k výkonové desce elektrického panelu. Znalost hodnot sond a stavu jednotlivých vstupů hlavní elektronické desky je velmi užitečná pro pochopení funkčnosti multifunkčního zchlazovače, pro získání obecného obrazu o stavu instalovaných komponent (např. teplotní sondy) a je velmi užitečná pro poskytnutí více informací v případě žádosti o technickou pomoc.



Z obrazovky HOME PAGE stiskněte ikonu  pro přístup k menu možnosti.

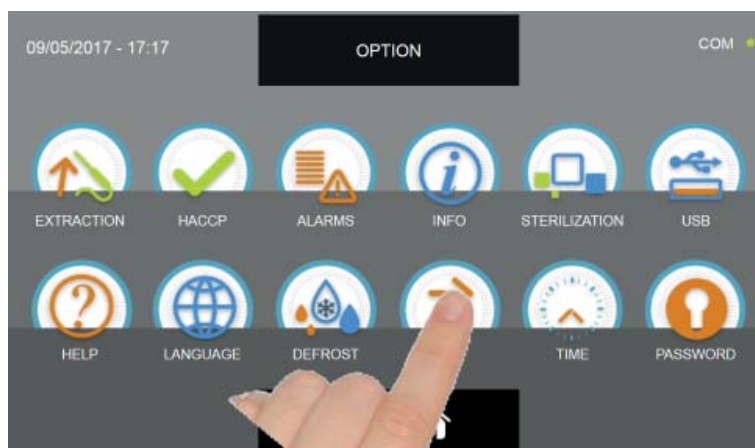
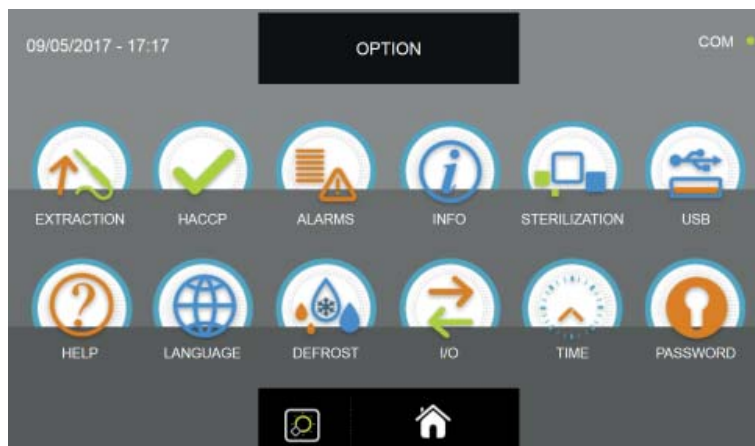

Z menu MOŽNOSTI stiskněte ikonu I/O pro přístup na okno s údaji



07/04/2017 - 16:06		I/O		COM
FOOD PROBE 1	13.5 °C	DOOR SWITCH		CLOSED
FOOD PROBE 2	13.9 °C	MAGNETOTHERMIC		OFF
FOOD PROBE 3	14.3 °C	HIGH PRESSURE SWITCH		OFF
FOOD PROBE 4	13.5 °C	LOW PRESSURE SWITCH		OFF
AIR PROBE	9.9 °C	OUTPUTS		01000010
EVAPORATOR PROBE	5.2 °C	KRIWAN		OFF
CONDENSER PROBE	29.3 °C	VENTILATION		10
OVERHEATING PROBE	--	CONSUMPTION		1548 W
PRESSURE PROBE	--	HUMIDITY PROBE		--%
OVERHEATING	--			

MULTIFUNKČNÍ ZCHLAZOVAČ EVOLUTION

Hodnoty a údaje, které lze číst ze stránky I/O jsou následující:

NÁZEV	POPIS	ROZSAH
Sonda pokrmu 1	Teplota bodu 1	-55°C ÷ +105°C rozlišení 0.1°C
Sonda pokrmu 2	Teplota bodu 2	-55°C ÷ +105°C rozlišení 0.1°C
Sonda pokrmu 3	Teplota bodu 3	-55°C ÷ +105°C rozlišení 0.1°C
Sonda pokrmu 4	Teplota bodu 4	-55°C ÷ +105°C rozlišení 0.1°C
Vzduchová sonda	Teplota buňky	-49.9°C ÷ +99.9°C rozlišení 0.1°C
Sonda výparníku	Teplota výparníku	-49.9°C ÷ +99.9°C rozlišení 0.1°C
Sonda kondenzátoru	Teplota kondenzátoru	-49.9°C ÷ +99.9°C rozlišení 0.1°C
Sonda přehřátí	Teplota VTE (volitelné)	-49.9°C ÷ +99.9°C rozlišení 0.1°C
Tlaková sonda	Tlak VTE (volitelné)	(0/5V = -1/4.2bar) rozlišení 1,2%
Přehřátí	Delta Temp VTE (volitelné)	+2°C ÷ +15°C
Micro port	Stav senzoru otevřený/zavřený	Otevřený/zavřený
Magnetotermický stykač	Stav přepínače	OFF/ON
Presostat vysokého tlaku	Stav presostatu	OFF/ON
Presostat nízkého tlaku	Stav presostatu	OFF/ON
Stav výstupů	Stav výstupů	1=aktivní 0=neaktivní
Kriwan	Stav ochrany kompresoru	OFF/ON
Ventilace	Rychlost ventilátorů výparníku	1-10
Spotřeba	Zapojený výkon	0-10000 Watt
Sonda vlhkosti	Hodnota vlhkosti v buňce	45-95% UHR



Stiskněte ikonu  pro návrat na předchozí obrazovku voleb nebo stiskněte ikonu  pro návrat na domovskou stránku HOME PAGE.



16.11 - DATUM A ČAS

Nabídka umožňuje nastavit datum a čas, které se zobrazí v levé horní části displeje. Nezapomeňte, že je důležité správně nastavit jak datum, tak čas, neboť je to uvedeno do údajů HACCP.

Z obrazovky HOME PAGE stiskněte ikonu  pro přístup k menu možností.



Z menu MOŽNOSTI stiskněte ikonu DATUM a ČAS pro přístup na stránku nastavení

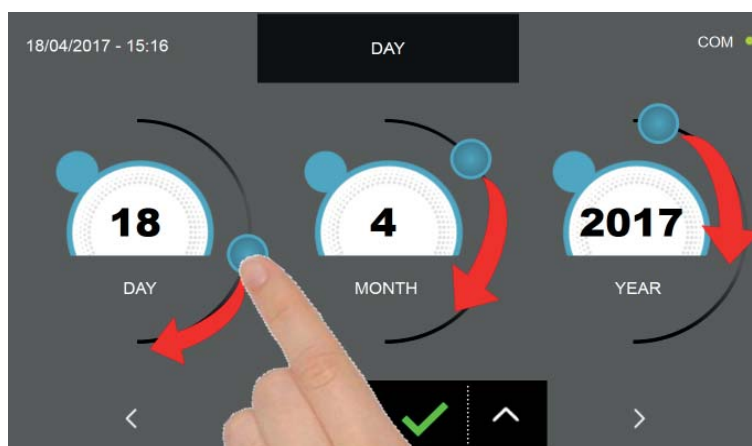

Nastavte datum pomocí kurzorů, jak je uvedeno na obrázku, nebo vyberte požadované pole a nastavte hodnoty pomocí

ikon  a . Stiskněte ikonu  pro přesun na stránku nastavení času.

MULTIFUNKČNÍ ZCHLAZOVAČ EVOLUTION



Nastavte čas pomocí kurzorů, jak je uvedeno na obrázku, nebo vyberte požadované pole a nastavte hodnoty pomocí ikon

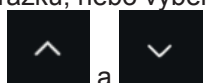

Stiskněte ikonu  pro uložení a nastavení data a času.

Stiskněte ikonu  pro návrat na předchozí obrazovku volby data a pokud je stisknuta ještě jednou, na stránce s volbami možností, nebudou v takovém případě provedená nastavení uložena do paměti.

Stiskněte ikonu  pro návrat na domovskou stránku HOME PAGE, ani v tomto případě nebudou provedená nastavení uložena do paměti.

16.12 - HESLO

Menu umožňuje nastavit přístupové heslo do zařízení (hodnota 0000 označuje, že heslo nebylo použito) :



ENTRY

ENTRY : uzamykací heslo zařízení pro zabránění, aby byl multifunkční zchladovač používán neautorizovaným personálem; chrání výhradně šablonu "home page" a je vyžadováno během stand-by.



CHEF

CHEF: heslo vyšší úrovně oproti položce ENTRY, dává přístup k zónám chráněným kódem Entry a navíc chrání nastavení "programů s osobním nastavením".



Z obrazovky HOME PAGE stisknete ikonu  pro přístup k menu možnosti.

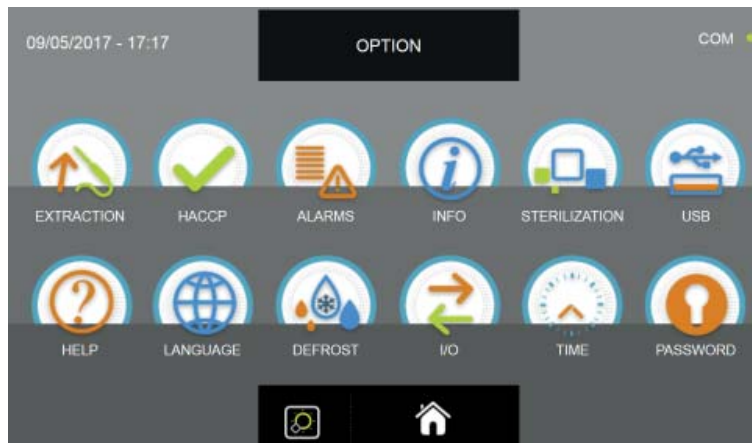

Z nabídky MOŽNOSTI stisknete ikonu HESLO pro přístup k nabídce voleb úrovně hesla

MULTIFUNKČNÍ ZCHLAZOVAČ EVOLUTION



Pro obě volby je postup totožný, proto je zobrazen jen jeden

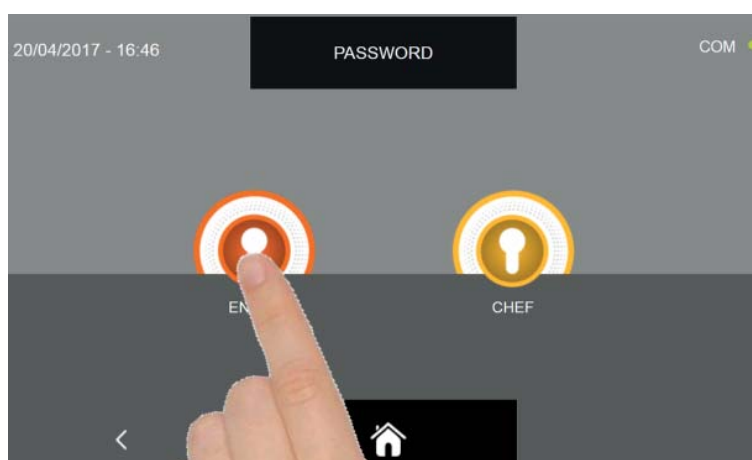

Zvolte požadovanou úroveň

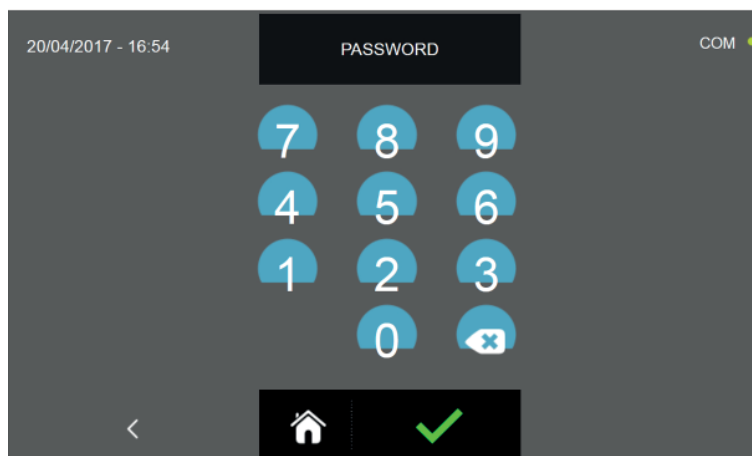

Obrazovka umožňuje vložit heslo. Nezapomeňte, že heslo může být tvořeno pouze 4 číselnými znaky.

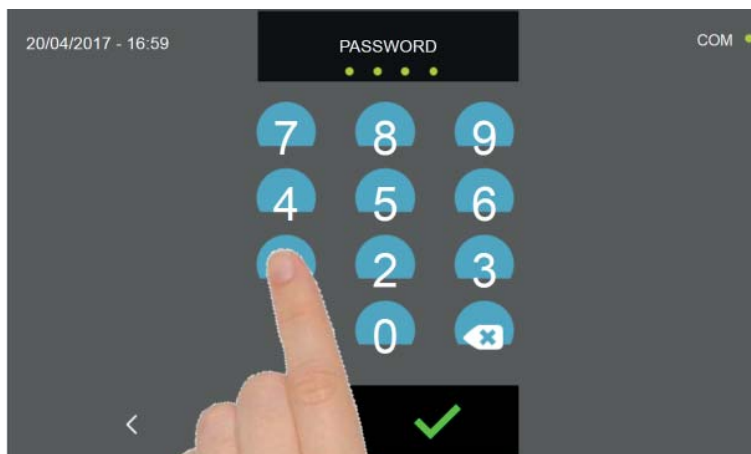



Zadejte čísla stisknutím ikon příslušných čísel.

Zadání každého čísla zvýrazněno ikonou  pod nápisem HESLO.

Ikona  označuje, že byla zadána všechna čísla.

Stiskněte ikonu  pro smazání právě zvolených čísel.

Stiskněte ikonu  pro uložení a nastavení hesla.

Stiskněte ikonu  pro návrat na předchozí obrazovku volby úrovně a pokud je stisknuta ještě jednou, na stránce s volbami možností, nebude s takovém případě heslo uloženo do paměti.

Stiskněte ikonu  pro návrat na domovskou stránku HOME PAGE, ani v tomto případě nebude heslo uloženo do paměti.

Řešení problémů

17 - TABULKA S ALARMY

V případě výskytu závady upozorní zařízení uživatele bzučákem, který může být ztišen stisknutím tlačítka  nacházejícího se v horní pravé části obrazovky a přístupem na obrazovku s popisem alarmu.

Pro smazání alarmu je nutné vystoupit z probíhající procedury a uvést displej do režimu STAND-BY.

Varovný stav přetrvává, dokud alarm nezmizí.

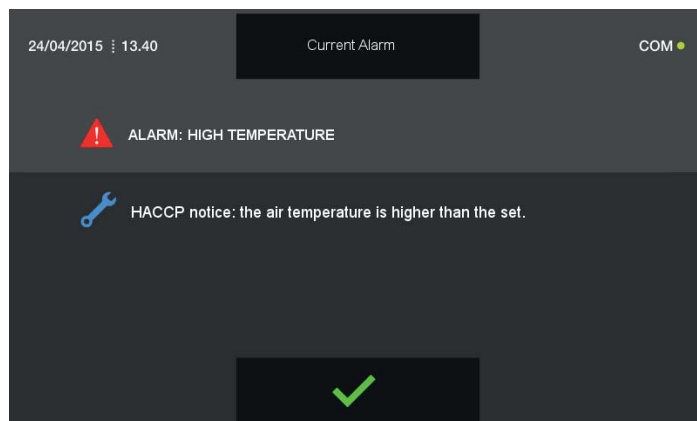
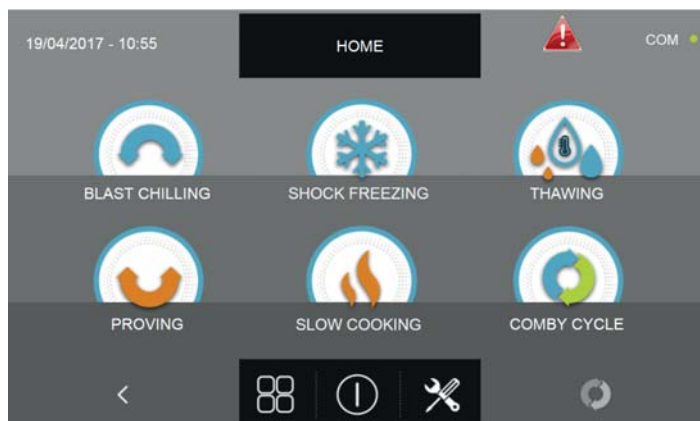

Následuje tabulka s alarmy pro případ závady zařízení:

ZJIŠTĚNÁ SITUACE	ZPRÁVA NA DISPLEJI	MOŽNÁ PŘÍČINA	ŘEŠENÍ - UŽIVATEL
Červený trojúhelník	Alarm údržby	Uběhla maximální doba bez provedení údržby/čištění	Vyčistěte kondenzátor. Kontaktujte kvalifikovaného technika pro všeobecnou kontrolu zařízení
Červený trojúhelník a blokace zařízení	Alarm vysoké kondenzace	Vysoká teplota prostředí	Vyvětrejte prostor, vyčistěte kondenzátor a neucpávejte přívody vzduchu. Pokud problém přetrvává, kontaktujte kvalifikovaného technika
		Ucpaný / špinavý kondenzátor	
Červený trojúhelník	Alarm nízkého vypařování	Led na výparníku	Provedte doplňkový odmrazovací cyklus
Červený trojúhelník	Alarm času odmrazení	Led na výparníku, zkontrolujte větrání výparníku.	Provedte dodatečné odmrazení nebo nechte strojní zařízení ve stand-by 12 hodin s otevřenými dveřmi. Pokud problém přetrvává, kontaktujte kvalifikovaného technika.
Červený trojúhelník	Alarm otevřených dveří 1	Maximální doba otevření dveří překročena.	Zavřete dveře. Pokud problém přetrvává, kontaktujte kvalifikovaného technika
Červený trojúhelník a blokace zařízení	Alarm elektrického napájení	Zkontrolujte elektrické napájení.	Zavolejte kvalifikovaného technika

MULTIFUNKČNÍ ZCHLAZOVAČ EVOLUTION

ZJIŠTĚNÁ SITUACE	ZPRÁVA NA DISPLEJI	MOŽNÁ PŘÍČINA	ŘEŠENÍ - UŽIVATEL
Červený trojúhelník	Alarm nevložené sondy pokrmu!	Neúspěšná kontrola jehlové sondy.	Zasuňte sondu do potraviny. Pokud problém přetrvává, kontaktujte kvalifikovaného technika.
	Alarm konzervace	Dočasný cyklus konzervace se chystá ukončit.	Vyjměte výrobek ze zchladovače a zastavte cyklus
	Alarm nízké teploty	HACCP hlášení příliš nízké teploty vzduchu ve srovnání s nastavením.	Zařízení vypněte a znovu zapněte. Pokud problém přetrvává, kontaktujte specializovaného technika
	Alarm vysoké teploty	HACCP hlášení příliš vysoké teploty vzduchu ve srovnání s nastavením.	Vypněte zařízení, znovu zapněte a proveďte odmrazovací cyklus. Pokud problém přetrvává, kontaktujte kvalifikovaného technika.
	Alarm vzduchové sondy (S1)	Poškozená nebo rozbitá sonda buňky	Zavolejte kvalifikovaného technika
	Alarm sondy výparníku (S2)	Poškozená nebo rozbitá sonda výparníku	Zavolejte kvalifikovaného technika
	Alarm sondy kondenzátoru (S3)	Poškozená nebo rozbitá sonda kondenzátoru	Zavolejte kvalifikovaného technika
Červený trojúhelník a blokáce zařízení	Alarm sondy přehřátí (SAUX)	Poškozená nebo rozbitá sonda přehřátí	Zavolejte kvalifikovaného technika
Červený trojúhelník	Alarm sondy pokrmu (PT1)	Poškozená nebo rozbitá sonda pokrmu	Zavolejte kvalifikovaného technika
	Alarm sondy pokrmu (PT2)	Poškozená nebo rozbitá sonda pokrmu	Zavolejte kvalifikovaného technika
	Alarm sondy pokrmu (PT3)	Poškozená nebo rozbitá sonda pokrmu	Zavolejte kvalifikovaného technika
	Alarm sondy pokrmu (PT4)	Poškozená nebo rozbitá sonda pokrmu	Zavolejte kvalifikovaného technika
	Alarm tlakové sondy (RH%)	Poškozená nebo rozbitá tlaková sonda	Zavolejte kvalifikovaného technika
	Alarm black out	Během cyklu došlo k výpadku síťového napájení	Obnovte síťové napájení zařízení.
	Alarm black out ukončen	Upozornění, že došlo k výpadku proudu během cyklu	----
	Alarm magnetotermického spínače	----	Zavolejte kvalifikovaného technika
	Alarm kriwan	----	Zavolejte kvalifikovaného technika
	Alarm vysokého tlaku	Příliš vysoká teplota prostředí!	Vyčistěte kondenzátor. Pokud problém přetrvává, kontaktujte kvalifikovaného technika
	Alarm nízkého tlaku	----	Zavolejte kvalifikovaného technika

Když je zavolán kvalifikovaný technik, je nezbytné, aby byly vždy poskytnuty následující informace:

Chybová zpráva
Sériové číslo stroje

seznam servisních organizací:

CZ: **RM Gastro CZ s.r.o.**, Náchodská 818/16, Praha 9, tel. +420 281 926 604,
info@rmgastro.cz, www.rmgastro.cz

SK: **RM GASTRO - JAZ S.R.O.**, Rybárska 1, Nové Město nad Váhom, tel. +421 32 7717 061,
obchod@jaz.sk, www.jaz.sk

PL: **RM GASTRO Polska Sp. z o.o.**, ul. Sportowa 15a, 43-450 Ustroń, tel. +48 33 854 73 26
info@rmgastro.pl, www.rmgastro.pl